



# WERKZEUGKATALOG 2025/26



Aktuelle Preise



Unverbindlich empfohlene Listenpreise zzgl. MwSt. –  
Preisgültigkeit ab 1.1.2025 bis spätestens 31.12.2026  
Preisänderungen vor 31.12.2026 bei gestiegenen Einstands-  
oder Produktionskosten vorbehalten – Irrtümer vorbehalten.



[www.vigor-equipment.com](http://www.vigor-equipment.com)

EINFACH VIGOR.

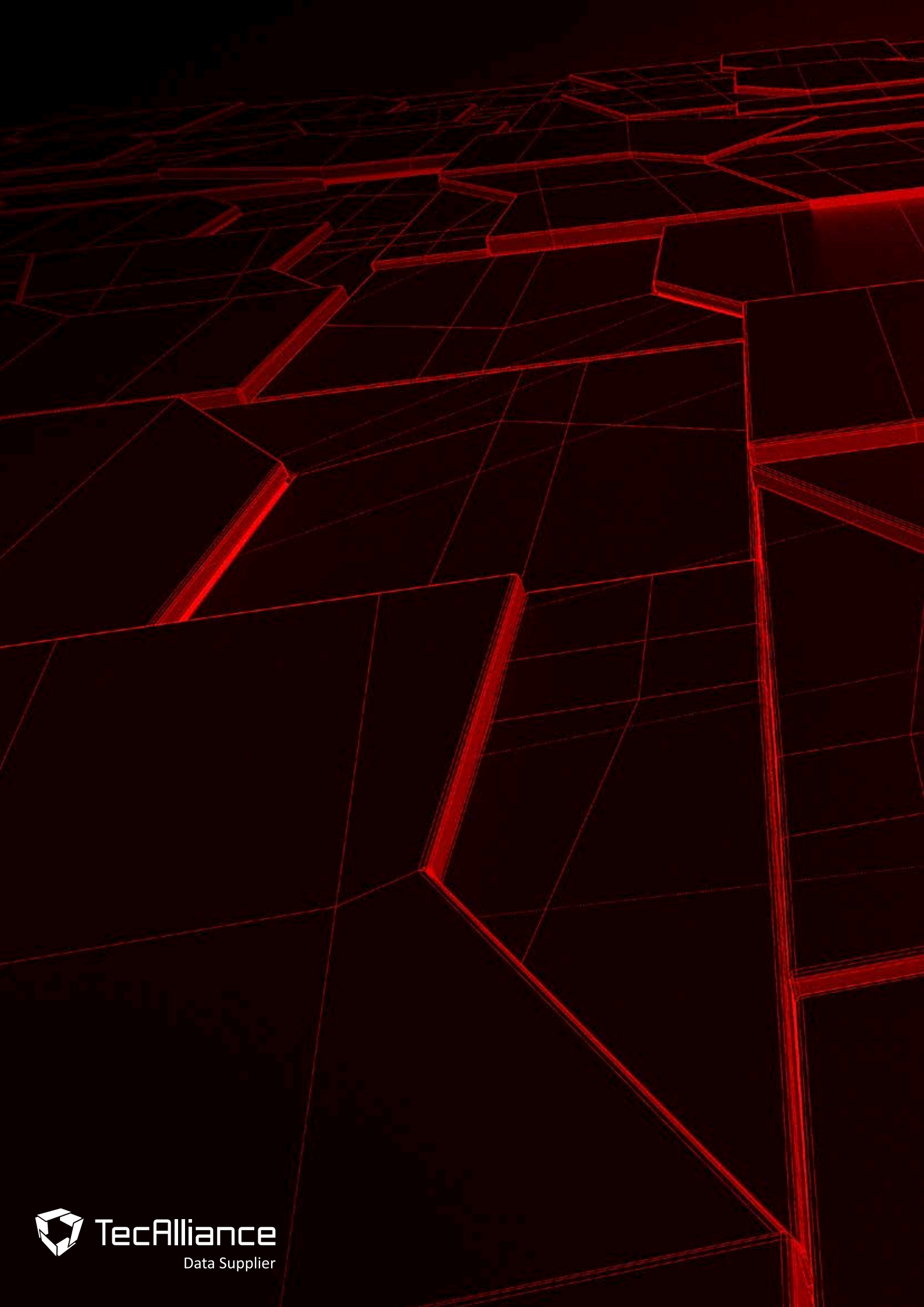

**TecAlliance**

Data Supplier





## Lieber Werkzeugfreund,

es freut uns sehr, Dich in unserem Hauptkatalog begrüßen zu dürfen.

Mit dieser Ausgabe läuten wir eine neue Ära ein, denn ab jetzt wird unser Hauptkatalog alle zwei Jahre erscheinen. Diese Entscheidung ermöglicht es uns, einerseits die Qualität und Tiefe unseres Hauptkatalogs zu erhöhen. Auf der anderen Seite werden unsere Hot Deals Prospekte noch aktueller. So garantieren wir, dass Du das Beste aus beiden Welten erhältst: bewährte Qualität und Tiefe im Hauptkatalog und aufregende Neuheiten in den Hot Deals.













So wie Du es von uns gewohnt bist, werden die Hot Deals zweimal im Jahr erscheinen. Diese Prospekte sind prall gefüllt mit den spannendsten Produktneuheiten, die perfekt auf die saisonalen Bedürfnisse und die sich schnell wandelnden Technologien abgestimmt sind. Damit bleibst Du immer auf dem Laufenden.

Danke, dass Du Teil unserer VIGOR Gemeinschaft bist. Wir freuen uns darauf, Dich weiterhin mit unseren hochwertigen und effektiven Werkzeugen auszustatten, um Deine Projekte erfolgreich umzusetzen.

Und nun, viel Spaß beim Erkunden Deines neuen VIGOR Hauptkatalogs. Du findest uns überall da, wo Du auch bist. Sei es auf unseren Social Media Kanälen, auf unserer Webseite oder bei einem unserer zahlreichen Händler.

**Vielen Dank für Dein Vertrauen.  
Mit den besten Wünschen,  
Dein Team VIGOR**



	<b>Werkstattwagen und Betriebseinrichtung</b>	→ 16–89
	<b>Werkzeugaufbewahrung</b>	→ 90–117
	<b>Handwerkzeuge</b>	→ 118–219
	<b>Drehmomentwerkzeuge</b>	→ 220–221
	<b>Pneumatik-Werkzeuge</b>	→ 222–228
	<b>Allgemeiner Werkstattbedarf</b>	→ 229–238
	<b>Diagnose / Batterie / Elektrik</b>	→ 239–246
	<b>Motor / Kühlung / Klima</b>	→ 247–257
	<b>Öldienst</b>	→ 258–263
	<b>Bremsen</b>	→ 264–279
	<b>Räder / Reifen</b>	→ 280–292
	<b>Karosserie</b>	→ 293–298
	<b>Kfz / Nfz Fahrwerk Spezial-Werkzeug</b>	→ 304–415



Werkstattwagen mit Sortiment	19–39	Servicewagen	54	
Mobile Werkbank mit Sortiment	40–43	Zubehör für Werkstattwagen	55–63	
Werkstattwagen ohne Sortiment	44–50, 53	Schrankwand-System	64–81	
Mobile Werkbank ohne Sortiment	51–52	Zubehör Schrankwand-System	82–89	
<hr/>				
Multiboxen	92–93			
Weichschaumeinlagen	94–117			
<hr/>				
Steckschlüssel Systeme	120–168	VDE Werkzeuge	201–204	
Universal Werkzeugkoffer	169–170	Schlag-, Schaber- und Lösewerkzeuge	205–212	
Schraubenschlüssel	171–179	Diverse Handwerkzeuge	212–213	
Schraubendreher und Bits	180–192	Schneiden und Sägen	213–219	
Zangen	193–200			
<hr/>				
Drehmomentschlüssel	221			
Drehwinkel-Messgerät	221			
<hr/>				
Schlagschrauber	223–224			
Luftratschen	225			
Stabschleifer	226			
Pneumatik-Pistolen	227			
Schlauchaufroller	228			
<hr/>				
Video-Endoskop	240–241			
Rauchgas-Leckagetester	242			
Elektrik	243, 245–246			
Multimeter	243			
Kabelentriegelung	244			
Crimpzangen Satz	245			
<hr/>				
Motor-Werkzeuge	248–251			
Kühlsystem-Diagnose	251–253			
Turbosystem-Diagnose	254–255			
Kompressions- und Druckverlusttester	256			
Injektorschacht Reinigung	257			
<hr/>				
Öl-Messstäbe	259			
Ölfilter-Spannschlüssel	260			
Öl-Pumpen und Einfüllgeräte	261–263			
<hr/>				
Bremsenwartung und Entlüftung	265–267			
Bremskolben-Rückstellwerkzeuge	268–271			
Bremsscheiben-Werkzeuge	272–273			
Bördelgeräte	274–276			
Inspektions-Werkzeuge	277–279			
<hr/>				
Schlagschrauber-Krafteinsätze	281–284			
Wagenheber und Böcke	285–288			
Räder / Reifen-Werkzeuge	289–292			
<hr/>				
Scheibenwischerarm-Abzieher Satz	294			
Reparatur und Einbausätze	295			
Induktionsheizgerät und Zubehör	296–298			
<hr/>				
Kfz-Fahrwerk Diverse	299–303	Werkzeugsätze Standard-Radlager	316–319	Werkzeugsätze Lager und Buchsen
Druck- und Zugsylinder	306–309	Werkzeugsätze Kompakt-Radlager	320	348–363
Hydraulik-Pumpen	310	Werkzeugsätze geschraubte Kompakt-Radlager	321–329	Federspanner
Zubehör Zylinder	311–314	Werkzeugsätze Radnabe mit 6- und 8- Bolzen	328	365–367
Mechanischer Antrieb	315	Werkzeugsätze Antriebswellen	329	Mobile Werkbänke mit Spezialwerkzeug Sortiment
		Multiboxen	330–347	368–383
				Spezial Weichschaumeinlagen
				384–390
				Werkzeugsätze Nfz
				391–415



## Erklärung Antriebssymbole

	Für Schlitz-Schrauben
	Für Kreuzschlitz-Schrauben (PH)
	Für Pozidriv-Schrauben (PZ)
	Für Innensechskant-Schrauben
	Für Außensechskant-Schrauben
	Für Innen Sechsrund Schrauben
	Für Tamper Resistant Sechsrund Schrauben (Innen Sechsrund Schrauben mit Zapfenführung)
	Für Außen Sechsrund Schrauben
	Für Innenvielzahn-Schrauben (XZN)
	Für Innenkeilprofil-Schrauben
	Für Polydrive-Schrauben
	Für Innen-5-Stern-Schrauben mit Zapfen
	Für Tri-Wing® Schrauben
	Nenngröße 6,3 mm
	Nenngröße 10 mm
	Nenngröße 12,5 mm
	Nenngröße 20 mm
	Nenngröße 25 mm
	Innen-Vierkant
	Außen-Vierkant
	Innen-Sechskant
	Außen-Sechskant
	EN/IEC 60900:2004

## Erklärung der Piktogramme

	Kfz Werkzeug
	LKW Werkzeug
	Betriebsanleitung / Anwendungshinweis
	Zentralverriegelung
	Gewicht Werkstattwagen
	Traglast Werkstattwagen
	Teiligkeit
	Zähne
	Drehwinkel
	Bohrungen
	Wellen
	Magnet
	Leuchtdauer
	Ladezeit
	Gewicht
	Batterietyp
	Akkustisches Signal
	Betriebsdruck
	Vibration
	U/min
	Lautstärke
	Max. Lösemoment
	Doppelhammerschlagwerk
	Kupplungsstecker-Nennweite
	Batterietyp
	Prüfgeräte
	SUV/Van
	Landmaschinen
	Industrie
	QR-Code
	Anwendungsvideo
	Schlauchlänge
	Ölinhalt
	Hydraulische Nutzung
	Mechanische Nutzung



## A

Abisolierzange .....	204
Abstützung .....	352
Abzieher / Auszieher .....	250, 294, 301, 303, 316, 324–325, 327–329, 353–354, 360, 383, 397, 404, 406–407, 409
Achsen Werkzeug .....	301
Achswellen Abzieher Außengelenk .....	352
Achswellen Demontage Satz .....	350–351
Adapter / Verbindungsstück .....	129, 139–140, 158, 161, 164, 255, 263, 311–312, 352, 367
Antriebswelle Werkzeug .....	317, 328–329, 335–336, 350–352, 368, 370, 372, 374, 376, 385, 387, 393, 399–401, 404–407
Arbeitsplatte .....	60, 82–83
Aufsatzkoffer .....	45
Ausblaspistole .....	227–228
Austreiber .....	206, 209
Auswuchtgewichtzange .....	289
Autolichtprüfer .....	243, 245

## B

Bandmaß .....	212
Basis Satz geschlitzte Buchsen .....	411
Biegsamer Schraubendreher .....	184
Bits und Schraubendreher .....	97–98, 104–105, 115, 123, 126–127, 129, 135–140, 142–144, 153–158, 180–192, 202–203
Bockrolle .....	59
Bohrer .....	217
Bolzenpress Satz für Raupenketten .....	415
Bördelgerät .....	274–276, 278
Brecheisen .....	210–212
Bremsen Werkzeug .....	265–268, 270–279, 389, 407, 409
Buchsen Satz BPW und ROR .....	412
Bürste .....	207, 209, 217–219, 237

## C

Crimpzange .....	245
Cuttermesser .....	214–215

## D

Diagnose .....	203, 212–213, 221, 243, 245, 250–252, 254–256, 259, 273, 277, 289
Diagnoseliquid .....	242
Doppel-Maulschlüssel .....	171
Doppel-Ratschen-Ringschlüssel .....	178–179
Doppel-Ringschlüssel .....	173, 176, 178
Doppelgelenkzange .....	98, 193
Dosenhalter .....	57
Drahtbürste .....	217
Drehgriffknarre .....	123–124, 132, 150
Drehmoment Werkzeug .....	221
Drehwinkel-Messgerät .....	221
Druck-Hydraulikzylinder .....	306–309, 311, 313, 335–336, 368, 370, 372, 374, 376, 379, 381, 385, 387
Druckluft Werkzeug .....	96, 100–101, 116, 223–228, 283–284
Druckspindel .....	313, 315
Druckverlust- / Kompression-Tester .....	256
Durchtreiber .....	206, 209

## E

Eckunterschrank .....	76
Einlegeboden .....	61

## E

Elektriker Werkzeug .....	201–204
Erweiterungs Buchsen Satz .....	410
Erweiterungs Satz für geschlitzte Buchsen .....	411
Erweiterungs Satz Kompakt-Radlager Montage .....	390

## F

Fahrgriff .....	57, 61
Fahrwerk Werkzeug .....	275, 277, 281–282, 289–292, 299, 301–303, 316–329, 331–333, 335–339, 346, 349–352, 355, 357–363, 367–372, 374, 376, 378, 380, 383, 385, 387, 391–393, 395–397, 399–402, 404–407, 409–410
Fäustel .....	205
Federbolzen Werkzeug .....	408, 413–414
Federspanner .....	365–367
Feile .....	99, 216, 277
Feinzahnknarre .....	122–123, 132, 149
Fingerratsche .....	123
Flachmeißel .....	206, 209
Flachrundzange .....	193, 200, 204
Flachschlüssel .....	104
Flaschenwagenheber .....	287
Flexible / schwenkbare Verlängerung .....	128, 140, 157
Flexibler Schraubendreher .....	184
Flügeltürschrank .....	75, 78
Fühlerlehre .....	212
Führungsschiene .....	60

## G

Gabelschlüssel .....	97, 177, 179
Gaslötkolben .....	233
Gelenk Ratschen-Ring-Maulschlüssel .....	97, 177
Gelenkgriff .....	149
Gelenkwelle-Abzieher .....	301, 324
Gleitgriff / Gleitstück .....	124, 150, 161
Gripzange .....	98, 195–196
Gummihammer .....	290

## H

Hammer .....	99, 115–116, 205, 290, 351–352
Hängeschrank .....	79
Hebeleisen .....	210–212
Holz-Arbeitsplatte .....	60
HSS Bohrer .....	217
Hydrauliköl Power .....	311
Hydraulikpumpe und Zubehör .....	310, 371, 373, 377, 381
Hydraulikwagenheber .....	285–286
Hydraulikzylinder .....	306–309, 311, 313, 335–336, 368, 370, 372, 374, 376, 379, 381, 385, 387

## I

Induktionsheizgerät und Zubehör .....	296–298
Injektorschacht Reinigung .....	257
Innenkeil (Ribe CV) Werkzeug .....	144, 156–157
Innensechskantprofil Werkzeug .....	127, 131, 137–139, 143, 147, 153–154, 202
Inspektions Werkzeug .....	277, 279

## J

Japanspachtel .....	231
---------------------	-----

## K

Kabelntrienglung.....	244
Karosserie Werkzeug.....	294–298
Keilrippenriemen Werkzeug.....	251
Kfz Werkzeug.....	243–245, 299, 302–303, 316–329, 331–333, 337–339, 367–372, 374, 376, 378, 380, 383, 385, 387, 391–393, 395–396, 402, 405, 409
Kfz-Elektrik / -Elektronik.....	243–245
Kfz-Fahrwerk / Spurstange / Stoßdämpfer.....	299, 325, 327–329, 367, 383
Klappmesser.....	214–215
Klebegewicht Werkzeug.....	289, 291
Klemmschrauben Werkzeug.....	299
Knarre / Knarrenschlüssel.....	97, 122–124, 132, 149–150, 161, 174–175, 177–178, 201
Knarren-Ring-Maulschlüssel.....	97, 174–175, 177
Knarrenkasten.....	120–122, 130, 141, 144, 161, 163–168, 201, 283–284
Kniebrett.....	236
Koffer.....	92–93, 169–170, 318, 331–333, 335–339, 346, 349, 395–396
Kombizange.....	193, 200, 204
Kompakt-Radlager Werkzeug.....	323–329, 333–334, 337–339, 368, 370, 372, 374, 376, 378, 380, 382, 387–389
Kompressions- und Druckverlust-Tester.....	256
Körner.....	206, 208
Kraftschrauber und -Einsätze.....	96, 100–101, 116, 146–147, 159–160, 162–163, 223–224, 281–284
Krallengreifer.....	232
Kreuzmeißel.....	206, 208
Kreuzschlitz (PH) Werkzeug.....	127, 135, 180, 182, 202
Kugelgelenk Abzieher.....	316, 353–354, 360, 397
Kugelgelenk-Ausdrücker.....	375, 377, 386
Kühlsystem-Diagnose.....	251–252
Kunststoffhaube.....	60
Kunststoffreparatur Werkzeug.....	295

## L

Lager- und Buchsen Werkzeug.....	316, 322–323, 342–346, 349, 353–355, 357–363, 369, 371, 375, 377, 379, 381, 383, 391–394, 397, 409–410
Lagerinnenring Abziehwerkzeug.....	303
Lambdasonde Werkzeug.....	248
Laufbühne / Leiter.....	238
Lenkradeinstellwaage.....	290
Lenkrolle.....	59
Lochwandplatte.....	84
Lösehebel.....	210–212
LötKolben.....	233
Luftratsche / -schrauber.....	225, 283–284

## M

Magnetheber.....	232
Manometer.....	314
Maulschlüssel.....	97, 174–175, 177
Mechanische Spindel.....	313, 315
Mehrzweckwanne.....	233
Meißel.....	99, 115–116, 206
Messen / Prüfen.....	203, 212–213, 221, 243–245, 250–252, 254–256, 259, 273, 277, 279, 289
Messer / Schere.....	213–215, 217
Messkabel Satz.....	246
Mobile Werkbank.....	40–43, 51–52, 369, 371
Montagewagen.....	19–28, 30–39, 44–50, 52–57, 59–62, 371, 373, 377, 381
Motor Werkzeug.....	248, 250–251, 254–257
Multiboxen.....	92–93, 318, 331–339, 342–346, 349, 368–372, 374–383, 388–389, 394–396
Multimeter / Messkabel.....	243
Multiprofil Werkzeug.....	122, 126, 144, 153
Multitool.....	230

## N

Nfz Werkzeug.....	397, 399–402, 404–410, 413–414
Nietzange.....	198–199
Nuss / Stecknuss.....	96, 102–103, 114, 120–147, 149–168, 186, 201–202, 249, 281–284
Nusskasten.....	120–122, 130, 141, 144, 161, 163–168

## Ö

Öldienst Werkzeug.....	233, 259–262
------------------------	--------------

## P

Papierrollenhalter.....	56
Phasenprüfer.....	203
Pinzette.....	232
Pneumatik Werkzeug.....	96, 100–101, 116, 223–228, 283–284
Pozidriv (PZ) Werkzeug.....	127, 135
Pressstativ Erweiterungs Satz.....	375, 377, 386
Pressstück.....	309
Prüfen / Messen.....	221, 243, 256, 277, 279

## R

Rad und Felgenabzieher Nkw.....	403
Räder- / Reifen Werkzeug.....	281–282, 289–292
Radlager Werkzeug Kfz.....	302–303, 316–329, 331–333, 337–339, 368–372, 374, 376, 378–381, 383, 385–387, 391–393, 395–396, 402, 405, 409
Rangierwagenheber.....	285–288
Ratsche / Ratschenschlüssel.....	97, 122–124, 132, 149–150, 161, 174–175, 177–179, 201
Ratschen-Ring-Maulschlüssel.....	97, 174–175, 177
Ratschenkasten.....	120–122, 130, 141, 144, 161, 163–168, 201, 283–284
Rauchgas-Leckagetester.....	242
Refraktometer.....	251
Regalboden.....	84
Ribe CV Werkzeug.....	144, 156–157
Ring-Maulschlüssel.....	172–173
Ringschlüssel.....	97, 173–178
Rohrschneider.....	217
Rollbrett.....	93
Rundfeile.....	216
Rundzange.....	204

## S

Säge.....	213–214
Satz / Sortiment.....	96–103, 105, 114–117, 120–122, 130, 141–144, 161–168, 177, 181, 183, 185–187, 194, 196, 201, 203, 207, 209–212, 217, 231–233, 237, 245, 248, 250–252, 254–255, 257, 262, 265–267, 275–276, 279, 283–284, 287–289, 294–295, 299, 311, 313, 315, 317, 319–321, 326, 328, 338–339, 346, 349, 352, 358–361, 368–372, 374–378, 380, 385, 387–388, 399–400, 404–405, 408–410, 413–414
Saugheber.....	235
Schaber.....	99, 207, 209
Schaummatte.....	61
Scheibenwischerarm-Abzieher.....	294
Schere / Messer.....	213–215, 217
Schiebestück.....	140
Schieblehre.....	213
Schlagschrauber und -Einsätze.....	96, 100–101, 116, 146–147, 159–160, 162–163, 223–224, 281–284
Schlauchsellen-Zange.....	196–197, 251
Schleifen / Trennen / Zerspanen.....	99, 213–217, 226, 238, 277



## S

Schlitzprofil Werkzeug	127, 135, 180, 202–203
Schloss	60
Schlosserhammer	205
Schonhammer	205, 290
Schrankwand-System	62, 67–80, 82–89
Schrauben Satz · VAG	373
Schraubenausdreher	145, 159
Schraubendreher und Bits	96–98, 104–105, 107–108, 115, 123, 126–127, 129, 135–140, 142–144, 153–158, 180–192, 202–203
Schraubendreher-Einsatz	96, 104, 107, 126–127, 131, 135–139, 142–144, 147–148, 153–157, 202
Schraubenschlüssel	97, 173–178
Schraubstock	63
Schubblade	59
Schubblade-Trennblech	58
Schubladenunterschrank	70–74
Schwenkbare / flexible Verlängerung	128, 140, 157
Sechsrund Werkzeug	96, 98, 125–126, 131, 134–136, 142, 148, 152, 155–156, 183, 185, 187
Seegeringzange	100, 194–197, 251, 316
Seitenschneider	193, 200, 204
Servicewagen	54
Sicherheits-Laufbühne	238
Sicherungsringzange	100, 194–197, 251, 316
Silentlager- / Buchsen Werkzeug	346, 349, 355, 357–358, 360–363, 410
Sortiment / Satz	96–103, 105, 114–117, 120–122, 130, 141–144, 161–168, 177, 181, 183, 185–187, 194, 196, 201, 203, 207, 209–212, 217, 231–233, 237, 245, 248, 250–252, 254–255, 257, 262, 265–267, 275–276, 279, 283–284, 287–289, 294–295, 299, 311, 313, 315, 317, 319–321, 326, 328, 338–339, 346, 349, 352, 358–361, 368–372, 374–378, 380, 385, 387–388, 399–400, 404–405, 408–410, 413–414
Spachtel	231
Spindel Satz	375, 377, 386
Spindel, mechanisch	313, 315
Spiralbohrer	217
Spiralnutenausdreher-Einsatz	145, 159
Spiralnutenausdreher-Einsatz Satz	146
Splinttreiber	206, 209
Sprengringzange	100, 194–197, 251, 316
Stabschleifer	226
Steckgriff	124
Steckschlüssel System Kombination	106, 120, 164–168
Steckschlüsseleinsatz	96, 100–103, 114, 116, 120–147, 149–168, 186, 201–202, 249, 272, 281–282
Stehbolzen-Ausdreher Satz	145
Stoßdämpfer Werkzeug	299–300, 325, 327–329, 367, 383
Stützbein Satz · 275 mm	356

## T

T-Griff Schraubendreher	105, 187
Tamper-Resistant Sechsrund Werkzeug	126, 135–136
Teleskopspiegel	231
Teppichmesser	214–215
Tiefenmesser	289
Traggelenk Werkzeug	299, 358–360, 397
Traggelenk-Hülsen	340
Traggelenkbuchsen Satz BMW	362
Turbosystem-Diagnose	250, 254–255

## U

Umschaltknarre	122–124, 132, 149–150, 161, 201
Universal Abzieher für Lenkhebel	409
Universalgelenk	129, 139, 157, 163

## U

Universalzange	199
Universeller Presshülsen Satz mit Fixiereinheit	412
Universeller Pressrahmen zum Umpressen von Bolzen und Buchsen	415
Unterstellbock und Wagenheber	285–288

## V

Vakuum- und Druckpumpe	261
VDE Werkzeug	201–204
Verbindungsstück / Adapter	117, 129, 139–140, 158, 161, 164, 255, 311–312, 314, 352, 367
Verlängerung	128, 139–140, 157, 202
Verstellbare Stativ-Halterung	402
Video-Endoskop	241
Vielzahn Werkzeug	143, 154
Vierkant Antrieb	
6,3 mm (1/4 Zoll)	102–103, 114, 120–129, 164–168
10 mm (3/8 Zoll)	126, 129–140, 152, 158, 169–170, 249
12,5 mm (1/2 Zoll)	102–103, 114, 128, 140–147, 149–162, 164–168, 201–202, 225, 282–284
20 mm (3/4 Zoll)	161–163
VIGOR 1000	23–25, 40–43, 51
VIGOR 1000 XD	37–38, 50
VIGOR 1000 XL	34–36, 39, 48–49, 52–53
Vollstahlknarre	122–123, 132, 149
VSS – VIGOR Schrankwand System	62, 67–80, 82–89

## W

Wagenheber und Unterstell-Böcke	285–288
Wanne	233
Weichschaum-Einlage	385
Weichschaumeinlage	95–117, 337, 368–381, 383, 385, 387–388
Werkbank und Zubehör	40–43, 51–52
Werkstatt-Einrichtung	62, 67–69, 72, 75, 77–80, 82–89, 233–236, 302
Werkstattwagen und Zubehör	19–28, 30–39, 44–50, 52–57, 59–62, 371, 373, 375, 377, 379, 381, 383
Werkzeug für Kfz	243–245, 299, 302–303, 316–329, 331–333, 337–339, 367–372, 374, 376, 378, 380, 383, 385, 387, 391–393, 395–396, 402, 405, 409
Werkzeug für Nfz	397, 399–402, 404–410, 413–414
Werkzeug-Organisation	19–28, 30–57, 59–62, 67–69, 72, 75, 77–80, 82–89, 95–117, 337, 368–377, 379, 381, 383, 385, 387–388
Werkzeughaken	62
Werkzeugkoffer / -kasten	92–93, 169–170, 318, 331–332, 335–337, 346, 349, 395–396
Winkelschraubendreher	105, 185

## X

XZN Werkzeug	131, 143, 148, 154
--------------	--------------------

## Z

Zange	98–100, 105, 115–116, 193–200, 203–204, 245, 251, 289, 316
Zentrierhilfe Kompakt-Radlager	326
Zubehör Hydraulikpumpe	310, 314, 369, 371, 373, 377, 381
Zug- und Druckhülsen Satz	348
Zug-Hydraulikzylinder	306–309
Zündkerzen Werkzeug	134, 152, 193, 249

VIGOR-No.	Seite	VIGOR-No.	Seite	VIGOR-No.	Seite	VIGOR-No.	Seite	VIGOR-No.	Seite	VIGOR-No.	Seite
V1008	175	V1701	180	V1963N-6	252	V2030	202	V2109	158	V2174	155
V1009	175	V1702	180	V1963N-8	252	V2031-T15	203	V2110	158	V2175	155
V1010	175	V1703	180	V1963N-9	252	V2031-T20	203	V2111	161	V2176	155
V1021	175	V1704	180	V1963N-A	252	V2031-T25	203	V2113	154	V2177	155
V1022	175	V1707	217	V1963N-B	252	V2031-T30	203	V2114N	140	V2178	155
V1023	175	V1711-1	270	V1963N-C	252	V2059	154	V2115N	139	V2179	155
V1025	175	V1711N	270	V1963N-E	252	V2060	154	V2116N	140	V2180	155
V1026	175	V1713	213	V1963N-F	252	V2061	202	V2117N	139	V2181	155
V1027	175	V1714	212	V1963N-G	252	V2062	202	V2118N	139	V2182	155
V1028	175	V1715	213	V1963N-H	252	V2063	202	V2119N	134	V2183	155
V1029	175	V1722	243	V1963N-M	252	V2064	202	V2120N	134	V2184	155
V1030	175	V1728	275	V1963N-R	253	V2065	154	V2121	154	V2185N	125
V1031	175	V1741	232	V1963N-S	253	V2066	154	V2122	154	V2186N	125
V1138	203	V1764	232	V1963N-T	253	V2067	154	V2123	154	V2187N	125
V1208	180	V1781N	164	V1963N-X	253	V2068	154	V2124	154	V2188N	125
V1209	180	V1782	275-276, 278	V1970	47	V2069	153	V2126	154	V2189N	125
V1212	205	V1783	206	V1976	126	V2070	153	V2128	154	V2192N	126
V1213	207	V1787	216	V1977	126	V2071	140	V2129	154	V2193N	137
V1214	206	V1788	216	V1978	126	V2072	153	V2130N	126	V2194N	137
V1215	206	V1789	216	V1979	126	V2073	153	V2132	154	V2195N	137
V1216	206	V1790	216	V1980	126	V2074	153	V2133	154	V2196N	152
V1217	206	V1801	216	V1981	126	V2075	153	V2134	154	V2197N	152
V1218	206	V1802	196	V1982	126	V2076	153	V2135	154	V2198N	155
V1219	206	V1803	196	V1983	126	V2077	153	V2136N	126	V2199N	155
V1220	206	V1804	196	V1984	126	V2078	153	V2137	154	V2201	144
V1221	206	V1808	196	V1985	126	V2079	153	V2138N	126	V2202	156
V1222	206	V1897	122	V1986	126	V2080	153	V2139N	126	V2203	156
V1281	260	V1898	144	V1987	126	V2081	153	V2140N	126	V2204	156
V1283	207	V1901	18, 45	V1988	153	V2082	153	V2141N	126	V2205	156
V1293	164	V1901/376	22	V1989	153	V2083	153	V2142N	126	V2206	156
V1301	212	V1901-X	18, 46	V1990	153	V2084	153	V2143N	134	V2207	156
V1304	213	V1901-X/376	26	V1991	153	V2085	153	V2144N	134	V2208	156
V1368N	207	V1901-X/442	27	V1992	153	V2086	153	V2145N	134	V2209	156
V1369	210	V1901-X/NKW	28	V1993	153	V2087	154	V2146N	134	V2210	156
V1371	210	V1902	45	V1994	153	V2088	154	V2149N	136	V2211	156
V1371-1	210	V1903	60	V1995	153	V2089	154	V2151	155	V2212	156
V1371-2	210	V1904	60	V1996	153	V2090	154	V2152	155	V2213	156
V1371-3	210	V1905	59	V1997	153	V2091	154	V2153	155	V2214	156
V1371-4	210	V1906	59	V1998	153	V2092	154	V2154	155	V2215	156
V1371-5	210	V1907	59	V1999	153	V2094	154	V2155	155	V2216	156
V1371-6	210	V1908	59	V2000	153	V2095	154	V2156	155	V2217	156
V1372	207	V1909	60	V2001	153	V2096	154	V2157	155	V2218	156
V1409	187	V1917	142	V2002	153	V2097	154	V2160	155	V2219	156
V1410	187	V1918	143	V2003	153	V2098	154	V2161	155	V2220	156
V1423	290	V1919	143	V2004	153	V2099	154	V2162	155	V2221	156
V1438	232	V1963-3	253	V2014	129	V2100	154	V2163	155	V2222	156
V1446	215	V1963-4	253	V2016N	133	V2101	153	V2165	155	V2223	156
V1571	290	V1963-5	253	V2017N	133	V2102	153	V2167	155	V2224	156
V1584	289	V1963-6	253	V2018N	133	V2103	153	V2168	155	V2225	156
V1637	181	V1963-7	253	V2019N	133	V2104	153	V2169	155	V2226	156
V1657	289	V1963-25	253	V2020N	133	V2105	153	V2170	155	V2227	157
V1698	180	V1963/28	252	V2027	203	V2106	153	V2171	155	V2228	157
V1699	180	V1963N-0	252	V2028	202	V2107	153	V2172	155	V2229	157
V1700	180			V2029	202	V2108	140	V2173	155	V2230	157

# Nummern- / Seiten-Verzeichnis



VIGOR-No.	Seite	VIGOR-No.	Seite	VIGOR-No.	Seite	VIGOR-No.	Seite	VIGOR-No.	Seite	VIGOR-No.	Seite
V2231	157	V2312N	133	V2413N	124	V2477	287	V2539N	125	V2616N	139
V2232	157	V2313N	133	V2414N	121	V2478	287	V2540	275	V2626	217, 275
V2233	157	V2314N	133	V2415N	124	V2481	285	V2542	170	V2627	214
V2234	290	V2315N	133	V2416N	124	V2482	187	V2551	275	V2628	204
V2235	290	V2317N	162	V2417N	124	V2483	187	V2552	275	V2629	204
V2249	277	V2318N	161	V2418N	124	V2484	187	V2553	275	V2630	204
V2250	277	V2319N	161	V2419N	124	V2485	187	V2554	275	V2631	285
V2256N	162	V2320N	162	V2420N	124	V2486	187	V2555	275	V2632	285
V2257	284	V2321N	162	V2421N	124	V2487	207	V2556	275	V2639	285
V2261N	133	V2322N	161	V2422N	124	V2488	207	V2558	275	V2640	285
V2262N	133	V2323N	162	V2423N	124	V2489	187	V2559	275	V2641	204
V2263N	133	V2324N	162	V2424N	124	V2490	187	V2561N	151	V2643	204
V2264N	133	V2325N	162	V2425N	124	V2491	210	V2562N	151	V2645	259
V2265N	133	V2326N	162	V2426N	124	V2492	210	V2563N	151	V2647N	158
V2266N	133	V2327N	162	V2427N	127	V2493	210	V2564N	151	V2648	288
V2267N	133	V2328N	162	V2428N	127	V2494	210	V2565N	151	V2662-300	205
V2268N	133	V2329N	162	V2429N	127	V2495	210	V2566N	151	V2662-500	205
V2269N	133	V2331N	162	V2430N	127	V2496	142	V2567N	151	V2662-800	205
V2270N	133	V2332N	162	V2431N	127	V2497	187	V2568N	151	V2662-1000	205
V2271N	133	V2333N	162	V2432N	127	V2498	187	V2569N	151	V2663-1500	205
V2272N	133	V2334N	162	V2433N	127	V2499	245	V2570N	151	V2667N	150
V2273N	133	V2335N	162	V2434N	127	V2499-A	245	V2571N	151	V2687N	165
V2274N	133	V2336N	162	V2435N	127	V2499-B	245	V2572N	151	V2699N	125
V2275N	133	V2337N	162	V2436N	127	V2499-C	245	V2573N	150	V2700N	125
V2276N	133	V2338	236	V2437N	127	V2499-D	245	V2574N	151	V2701N	125
V2277N	133	V2379N	19	V2438N	127	V2499-F	245	V2575N	157	V2705	178
V2278N	133	V2393	57	V2439N	127	V2501	187	V2576N	157	V2712N	20
V2279N	138	V2393-S	57	V2440N	127	V2502	187	V2577N	157	V2722N	125
V2280N	138	V2393-XD	57	V2441N	127	V2503	187	V2578N	152	V2723N	125
V2281N	138	V2394	217	V2442N	126	V2504	187	V2579N	151	V2724N	134
V2282N	138	V2395	217	V2443N	126	V2505	187	V2580N	151	V2725N	134
V2283N	138	V2396	217	V2444N	126	V2506	187	V2581N	151	V2726N	134
V2284N	138	V2397	56	V2445N	126	V2507	187	V2582N	152	V2727N	134
V2285N	138	V2400	170	V2446N	126	V2508	207	V2584N	151	V2728N	134
V2286N	135	V2404N	145	V2447N	126	V2509	207	V2585N	151	V2729N	134
V2287N	135	V2404N-6	159	V2452N	129	V2511N	259	V2586N	151	V2730N	152
V2288N	135	V2404N-7	159	V2453N	124	V2512	289	V2587N	151	V2731N	152
V2289N	135	V2404N-8	159	V2454N	129	V2513	289	V2588N	151	V2732N	152
V2290N	135	V2404N-9	159	V2455N	128	V2514	289	V2589N	151	V2733N	152
V2291N	135	V2404N-10	159	V2456N	128	V2515	289	V2590N	151	V2734N	152
V2292N	135	V2404N-11	159	V2457N	128	V2516	289	V2591N	151	V2735N	152
V2293N	135	V2404N-12	159	V2458N	124	V2517	62	V2592N	152	V2762	287-288
V2294N	135	V2404N-13	159	V2459N	251	V2518	62	V2593N	127	V2781	193
V2295N	136	V2404N-14	159	V2460N	141	V2519	62	V2594N	127	V2782	193
V2296N	136	V2404N-15	159	V2461N	166	V2520	62	V2595N	126	V2783	193
V2297N	136	V2404N-16	159	V2462	60	V2521	259	V2596N	126	V2788	199
V2298N	136	V2404N-17	159	V2465N	151	V2522	284	V2597N	127	V2788-4.0	199
V2299N	136	V2404N-19	159	V2466	275	V2523	294	V2598N	151	V2788-3.2	199
V2300N	136	V2404N-21	159	V2467	275	V2533N	125	V2599N	151	V2788-6.4	199
V2301N	136	V2404N-22	159	V2471	284	V2534N	125	V2600N	151	V2788-4.8	199
V2302N	136	V2404N-24	159	V2472	284	V2535N	125	V2603N	151	V2789N	277
V2303N	136	V2404N-27	159	V2473	284	V2536N	125	V2613N	134	V2790N	214
V2305N	130	V2404N-30	159	V2474	284	V2537N	125	V2614N	134	V2795	221
V2311N	133	V2404N-32	159	V2475	284	V2538N	125	V2615N	134	V2800-OEL	311

VIGOR-No.	Seite	VIGOR-No.	Seite	VIGOR-No.	Seite	VIGOR-No.	Seite	VIGOR-No.	Seite	VIGOR-No.	Seite
V2804	177	V2874	308, 413	V2966	346	V3087	395	V3216	308	V3433	392, 395
V2805	177	V2879	392	V2967	346	V3088	395	V3217	306	V3434	405
V2806	177	V2881	391, 395	V2968	346	V3090	396	V3219	313, 363	V3437	405
V2807	177	V2882	391, 395	V2969	346	V3091	391, 395	V3220	313, 363	V3438	405
V2808	177	V2883	391–392, 395	V2971	346	V3092	308, 405	V3222	404, 413–414	V3439	405
V2809	177	V2885	341, 355	V2972	346	V3100	361	V3231	404	V3440	405
V2810	177	V2886	360	V2973	346	V3101	361	V3232	399, 404	V3441	221
V2811	177	V2889	391	V2974	346	V3102	361	V3238	410	V3451	217
V2812	177	V2890	393, 396	V2975	347	V3103	361	V3259	408	V3541	205
V2813	177	V2891	356	V2976	347	V3105	391	V3260	408	V3551N	295
V2814	177	V2892	356	V2977	347	V3106	391, 394–395	V3261	408	V3551N-ABS	295
V2817	177	V2893	341, 356	V2978	347	V3107	391	V3262	408	V3551N-PE	295
V2818	177	V2894	341, 356	V2979	347	V3108	391, 394–395	V3263	404, 407–408	V3551N-PP	295
V2820	175	V2895	341, 356	V2980	347	V3109	391, 395	V3264	399, 404	V3551N-PS	295
V2821	174	V2896	356	V2981	347	V3110	395	V3265	399, 404	V3551N-W	295
V2822	174	V2897	341, 356	V2992	316	V3123	307	V3266	399–400, 410	V3562	181
V2823	174	V2898	341, 356	V2993	316	V3124	306–307	V3267	399–400, 410	V3571	251
V2824	174	V2899	341, 356	V2994	316	V3125	307	V3275	313	V3582	314
V2825	174	V2900	341, 356	V2999	359	V3126	307, 313, 315, 352	V3277N	167	V3597	180
V2826	174	V2901	341, 356	V3000	359	V3127	307, 313	V3287	393, 396	V3598	180
V2827	174	V2902	356	V3001	359	V3128	306–308	V3309	217	V3599	180
V2828	174	V2903	341, 356	V3002	359	V3129	307, 341, 359	V3330	202	V3600	180
V2829	174	V2904	356	V3008	315	V3130	307–308	V3331	202	V3601	180
V2830	174	V2905	356	V3009	306	V3131	308	V3332	202	V3602	180
V2831	174	V2906	356	V3010	306	V3132	308, 313, 405	V3333	202	V3607	178
V2832	174	V2907	356	V3011	306	V3133	308, 313	V3334	202	V3609	180
V2833	174	V2908	356	V3012	306	V3134	307	V3335	202	V3610	180
V2837	103	V2909	356	V3013	393, 396	V3135	313, 362	V3336	202	V3612	314
V2838	103	V2910	312	V3018	307–308	V3136	313, 362	V3337	202	V3613	180
V2845	318	V2912	357	V3021	396	V3137	313, 362	V3338	202	V3614	310
V2846	310, 332, 336, 339, 371, 373, 377, 381	V2913	359	V3033	352	V3140	352	V3339	202	V3616	405
V2847	310, 338, 365, 369	V2914	360	V3035	352	V3141	310	V3340	202	V3634	405
V2849	335, 350	V2915	359	V3036	352	V3142	355	V3341	202	V3635	175
V2850	311	V2917	362	V3039	318, 395	V3147	350	V3342	201	V3636	175
V2851	312	V2920	397	V3040	318, 395	V3148	350	V3343	201	V3649	344, 358
V2853	315	V2922	350–351	V3044	362	V3149	391, 394–395	V3344	202	V3650	358
V2854	307, 332, 335, 338–339	V2923	359	V3045	360	V3199	307	V3346	183	V3651N	129
V2858N	397	V2924N	162	V3046	360	V3205	315	V3347	183	V3652N	140
V2859	323	V2936	410	V3047	359	V3206	315	V3348	183	V3653	224
V2860	320, 337	V2937	409	V3048	359	V3207	313	V3369	183	V3661	299
V2861	324	V2941	124	V3049	359	V3208	313, 363	V3370	183	V3670N	295
V2862	324	V2942	410	V3050	362	V3209	313	V3381	251	V3671N	295
V2863	324	V2945	347	V3051	362	V3210	313	V3391	183	V3672N	295
V2864	320, 337	V2946	347	V3052	362	V3213	360	V3392	183	V3673N	295
V2867N	316, 413–414	V2947	346	V3053	344, 355, 358	V3214	360	V3393	183	V3676N	295
V2869	306, 341	V2948	346	V3055	355	V3215	360	V3403	358	V3677N	295
V2871	352	V2949	346	V3055-275	356	V3216	360	V3404	358	V3678	407
V2872	352	V2950	346	V3056	343–344, 355, 358	V3217	360	V3405	358	V3680	337
V2873	306	V2951	346	V3057	355	V3218	360	V3427N	186	V3681	262
		V2962	346	V3060	317, 319	V3219	360	V3431	405	V3682	262
		V2963	346	V3070	319	V3220	360			V3683	262
		V2964	346	V3071	319	V3221	360			V3684	262
		V2965	346			V3222	360			V3685	262

# Nummern- / Seiten-Verzeichnis



VIGOR-No.	Seite	VIGOR-No.	Seite	VIGOR-No.	Seite	VIGOR-No.	Seite	VIGOR-No.	Seite	VIGOR-No.	Seite
V3688	262	V3760-J	268	V4161	294	V4314	140	V4451-10	244	V4552	307
V3689	262	V3760-K	269	V4163	294	V4315	140	V4451-11	244	V4553	307
V3690	262	V3760-K1	269	V4164	294	V4316	140	V4451-12	244	V4554	404
V3691	262	V3760-K2	269	V4165	294	V4317	157	V4451-13	244	V4555	404
V3729	253	V3760-M	269	V4188	102	V4318	157	V4451-14	244	V4556	404
V3731	321	V3760-N	269	V4192	254	V4319	157	V4451-15	244	V4560	24
V3732	321	V3760-P	269	V4199	186	V4322	228	V4451-16	244	V4560-X	31
V3734N	120	V3760-P1	269	V4200	186	V4324	243	V4451-17	244	V4561	25
V3735	198	V3760-Q	269	V4201	261	V4324-1	243	V4451-18	244	V4562	399-400
V3735-M5	198	V3760-R	269	V4201-1	261	V4324-2	243	V4451-19	244	V4563	399-400
V3735-M6	198	V3760-S	269	V4202	253	V4326N	246	V4451-20	244	V4564	399-400
V3735-M8	198	V3760-T	269	V4218	311	V4342	313	V4451-21	244	V4565	399, 413
V3735-M10	198	V3760-V	269	V4219	21	V4352	367	V4451-22	244	V4566	400
V3735-4.0	198	V3760-VW	269	V4219-X	30	V4353	367	V4451-23	244	V4569	401
V3735-4.8	198	V3760-X	269	V4220	312	V4354	367	V4461	256	V4570	401
V3735-3.2	198	V3760-Z	269	V4221	186	V4369	261	V4476-1	367	V4571	401
V3735-6.4	198	V3760N	268	V4222	186	V4383	262	V4476N	365	V4572	401-402
V3738	195	V3761	406	V4223	186	V4384	262	V4476N-1	366	V4573	401
V3738-S	195	V3762	406	V4224	186	V4385N	262	V4476N-2	366	V4574	401
V3739	195	V3763	407	V4225	186	V4398N	157	V4476N/2	365	V4575	401-402
V3741N	146	V3764	407	V4227	230	V4399	273	V4477	160	V4577	406
V3750	407	V3765	407	V4228	230	V4411	265	V4478	160	V4586	114
V3753	321, 333-334	V3863	299	V4229	308, 414	V4413	260	V4481	18, 48	V4594	319
V3755	320	V3867	406	V4230	105	V4414	260	V4481-X	18, 49	V4594-1	319
V3758	321, 333-334	V3869	312	V4231	105	V4415	260	V4481-X-4	57	V4596	313
V3760-0	269	V3870	312	V4233	254	V4416	274	V4481-X-5	61	V4597	313
V3760-0-DISC	269	V3871	316, 320-321, 326, 328-329, 345	V4241	230	V4416-1	274, 276	V4481-X/375	34	V4598	317, 331
V3760-1	268	V3873	316, 320-321, 326, 328	V4242	308	V4416-2	274, 276	V4481-X/466	35	V4598-2	317, 333, 352
V3760-2	268	V3873-1	316, 320-321, 326, 328	V4243	311	V4416-3	274, 276	V4481-X/499	36	V4598-3	317, 319, 333
V3760-3	268	V3874	316, 320-321, 326, 328	V4244	311	V4416-4	274, 276	V4481-XD	18, 50	V4598-4	317, 333
V3760-4	268	V3898	221	V4245	311	V4416-5	274	V4481-XD-1	60	V4598-10	317
V3760-5	268	V3899	221	V4246	311	V4418	183	V4481-XD-2	59	V4598-11	317
V3760-6	268	V4111	59	V4248	299	V4419	183	V4481-XD-3	59	V4598-12	317, 319
V3760-7	268	V4112	59	V4249	299	V4420	183	V4481-XD-4	57	V4598-13	317
V3760-8	269	V4113	262	V4250	299	V4421	183	V4481-XD-5	61	V4598-14	317
V3760-9	269	V4114	262	V4251	308	V4422	183	V4481-XD/469	37	V4598-15	317
V3760-11	268	V4115	262	V4252	308	V4425N	169	V4481-XD/775	38	V4598-16	317
V3760-12	268	V4122	60	V4253	308	V4432/6	182	V4481-XXL	18, 53	V4598-20	317
V3760-A	268	V4126N	299	V4254	308	V4433	182	V4481-XXL/929	39	V4598-21	317
V3760-A1	269	V4130	102	V4255	310	V4434	182	V4491	326	V4598-22	317
V3760-B	268	V4153	294	V4274	215	V4435	182	V4491-A	326	V4598-30	317, 319, 333
V3760-B1	269	V4154	294	V4275	215	V4436	182	V4493	326	V4599	319
V3760-C	268	V4155	294	V4278	231	V4437	182	V4499	406	V4601	408
V3760-D	268	V4156	294	V4279	231	V4438	182	V4500	406	V4602	408
V3760-E	268	V4157	294	V4303	186	V4451	244	V4521	114	V4602-1	408
V3760-F	268	V4158	294	V4304	255	V4451-1	244	V4542	32	V4603	413
V3760-F1	269	V4159	294	V4305	255	V4451-2	244	V4545	400, 404	V4604	414
V3760-G	268	V4160	294	V4306	255	V4451-3	244	V4546	400, 404	V4605	402
V3760-G1	269	V4161	294	V4308	214	V4451-4	244	V4547	400, 404	V4606	402
V3760-H6	269	V4162	60	V4309	281	V4451-5	244	V4548	400, 404	V4607	402
V3760-H7	269	V4163	294	V4310N	211	V4451-6	244	V4549	400, 404	V4608	402
V3760-IV	269	V4164	294	V4311	128	V4451-7	244	V4550	399-400, 414		
		V4165	294	V4312	128	V4451-8	244	V4551	307		
		V4166	294	V4313	128	V4451-9	244				



VIGOR-No.	Seite	VIGOR-No.	Seite	VIGOR-No.	Seite	VIGOR-No.	Seite	VIGOR-No.	Seite	VIGOR-No.	Seite
V4609	402, 408	V4655	181	V4891-1	296	V4941N-R9	257	V5045	207	V5420	322
V4610	402	V4661	205	V4891-2	296	V4941N-R10	257	V5048	259	V5421	322
V4614	317, 333	V4661-1	205	V4891-3	296	V4941N-R11	257	V5055	23	V5422	322
V4629	316, 331	V4663	207	V4891-4	296	V4941N-R12	257	V5058	379, 381, 385	V5423	323
V4629-1	316, 333	V4664	184	V4891-5	297	V4941N-R13	257	V5058-L	385	V5424	323
V4631	117	V4665	184	V4891-6	297	V4942	185	V5062	385	V5425	322
V4632	117	V4666	184	V4891-7	297	V4944-REP	122	V5062-L	385	V5434	33
V4633	117	V4667	180	V4891-8	297	V4944-S	122	V5064	385	V5436	123
V4634	399-400	V4668	265	V4891-9	297	V4944-XS	123	V5066	369, 371, 375, 377, 388	V5437	150
V4635	409	V4680	337-339, 342	V4891-10	297	V4945-REP	132	V5066-L	388	V5461	168
V4636N	303	V4690	213	V4891-3.5	298	V4945-S	132	V5068	98	V5480	231
V4637N	197	V4697	274	V4891-3.5-1	298	V4946-REP	149	V5068-L	98	V5485N	184
V4638	238	V4697-1	274	V4891-3.5-2	298	V4946-S	149	V5070	99	V5488	233
V4640	196	V4697-2	274-276	V4891-3.5-3	298	V4961	175	V5070-L	99	V5489	18, 44
V4641	197	V4699	315	V4891-3.5-4	298	V4962	175	V5072	99	V5489-1	60
V4642	301	V4699-1	315	V4891-3.5-5	298	V4963	175	V5072-L	99	V5489-2	61
V4646	237	V4699-2	315	V4891-3.5-6	298	V4964	175	V5075	97	V5489-3	59
V4646M-8	237	V4699-3	315	V4891/6	297	V4965	175	V5075-L	97	V5489-4	59
V4646M-9	237	V4699-4	315	V4893	61	V4966	175	V5077	97	V5489-5	61
V4646M-10	237	V4699-5	315	V4904	368, 370, 372, 374, 376, 387	V4971N	95	V5077-L	97	V5494	193
V4646M-11	237	V4699-6	315	V4904-L	387	V4971N-L	95	V5085-L	385	V5502	190
V4646M-12	237	V4699-7	315	V4906N	368, 370, 372, 374, 376, 387	V4973N	95	V5095	96	V5505N	163
V4646M-13	237	V4700-A	93	V4906N-L	387	V4973N-L	95	V5095-L	96	V5505N-1/2	163
V4646M-14	237	V4700-L	92, 330	V4908	369, 371, 385	V4975N	95	V5099	96	V5505N-1/4	163
V4646M-15	237	V4700-R	93	V4908-L	385	V4975N-L	95	V5099-L	96	V5512	233
V4646M-16	237	V4700-XL	92, 330	V4921N	369, 385	V4987	97	V5109	103	V5513	276
V4646M-17	237	V4700-XXL	93, 330, 341	V4921N-L	385	V4987-L	97	V5109-L	103	V5513-1	276
V4646M-18	237	V4701	261	V4930	273	V4989	97	V5111N	109	V5513-2	276
V4646M-19	237	V4708	185	V4941N	257	V4989-L	97	V5111N-L	109	V5513-3	276
V4646N-8	237	V4709N	151	V4941N-1	257	V4991	98	V5128	331-332	V5531	235
V4646N-9	237	V4726	104	V4941N-2	257	V4995	98	V5128-2	332	V5549	333
V4646N-10	237	V4727	104	V4941N-3	257	V4995-L	98	V5154	41	V5549-1N	334, 368, 370, 372, 374, 376
V4646N-11	237	V4728	104	V4941N-4	257	V4999N	100	V5156	42	V5550L	147
V4646N-12	237	V4729	104	V4941N-5	257	V4999N-L	100	V5158	43	V5550L-10	159
V4646N-13	237	V4737	197	V4941N-10	257	V5004	98	V5168	335-336	V5550L-11	159
V4646N-14	237	V4752	104	V4941N-11	257	V5004-L	98	V5168-2	336	V5550L-12	159
V4646N-15	237	V4753	104	V4941N-19T	257	V5006	99	V5169	346	V5550L-13	159
V4646N-16	237	V4758	54	V4941N-20	257	V5006-L	99	V5169-A	349	V5550L-14	159
V4646N-17	237	V4800N	223	V4941N-22	257	V5009	117, 369, 371, 373, 383	V5169-A45	349	V5550L-15	159
V4646N-18	237	V4813	18, 51	V4941N-245	257	V5017	99	V5169-A55	349	V5550L-16	159
V4646N-19	237	V4813-1	60	V4941N-BK	257	V5017-L	99	V5169-A70	349	V5550L-17	159
V4646S-8	237	V4813-2	61	V4941N-BL	257	V5018	117, 383	V5169-A76	349	V5550L-18	159
V4646S-9	237	V4813-NKW	40	V4941N-M5	257	V5019	190	V5169-A80	349	V5550L-19	159
V4646S-10	237	V4814	18, 52	V4941N-R1	257	V5020	191	V5170	115	V5550L-21	159
V4646S-11	237	V4814-1	59	V4941N-R2	257	V5024	162	V5170-L	115	V5550L-22	159
V4646S-12	237	V4814-2	59	V4941N-R3	257	V5025	162	V5175	105	V5550L-24	159
V4646S-13	237	V4814-3	59	V4941N-R4	257	V5026	162	V5175-L	105	V5550S	146
V4646S-14	237	V4814-4	60	V4941N-R5	257	V5027	327, 329, 334, 342	V5180	54, 59	V5550S-10	159
V4646S-15	237	V4884	149	V4941N-R6	257	V5042	180	V5182	162	V5550S-11	159
V4646S-16	237	V4884-01	149	V4941N-R7	257	V5043	180	V5183	162	V5550S-12	159
V4646S-17	237	V4885	211	V4941N-R8	257	V5044	180	V5191	54, 59	V5550S-13	159
V4646S-18	237	V4891	296					V5202	120	V5550S-14	159

# Nummern- / Seiten-Verzeichnis



VIGOR-No.	Seite	VIGOR-No.	Seite	VIGOR-No.	Seite	VIGOR-No.	Seite	VIGOR-No.	Seite	VIGOR-No.	Seite
V5550S-15	159	V5905	328–329, 342, 383	V6000-018	84	V6000-01083-XD	83	V6031-2	286	V6129	138
V5550S-16	159	V5906	328–329	V6000-018XL	84	V6000-01357	82	V6031-3	286	V6130	138
V5550S-17	159	V5906-1	328	V6000-019	73	V6000-01357-D	83	V6038	132	V6131	138
V5550S-18	159	V5909	277	V6000-019XL	73	V6000-01357-X	82	V6038-REP	132	V6137	138
V5550S-19	159	V5912	409	V6000-020	86	V6000-01357-XD	83	V6048	179	V6138	138
V5550S-21	159	V5913	411	V6000-029	70	V6000-01541	82	V6049	179	V6139	138
V5550S-22	159	V5913/6	411	V6000-029XL	70	V6000-01541-X	82	V6068	191	V6140	138
V5550S-24	159	V5914	412	V6000-030	70	V6000-01725	82	V6082	135	V6141	138
V5554	338	V5916	353	V6000-030XL	70	V6000-01725-D	83	V6083	135	V6142	138
V5554-2	339	V5916-XL	341, 354, 413–414	V6000-031	71	V6000-01725-X	82	V6084	136	V6143	138
V5591	212	V5916-1	353	V6000-031XD	71	V6000-01725-XD	83	V6085	136	V6144	138
V5601	185	V5916-2	353	V6000-031XL	71	V6000-02036	82	V6086	136	V6145	138
V5602	96	V5917	402	V6000-032	73	V6000-02036-D	83	V6087	136	V6146	138
V5602-L	96	V5922	251	V6000-032XL	74	V6000-02036-X	82	V6088	136	V6147	138
V5603	101	V5930	282, 284	V6000-033	74	V6000-02215	82	V6089	136	V6148	138
V5603-L	101	V5931	282, 284	V6000-033XL	74	V6000-02215-X	82	V6090	136	V6149	139
V5631	203	V5932	282, 284	V6000-035	75	V6000-02404	82	V6091	136	V6150N	63
V5632	201	V5933/3	284	V6000-035XL	75	V6000-02404-X	82	V6092	136	V6151	139
V5633N	100	V6000-01	72	V6000-037	77	V6000-02588	82	V6093	136	V6152	139
V5633N-L	100	V6000-01XD	72	V6000-040/4	85	V6000-02588-D	83	V6094	136	V6153	139
V5634N	110	V6000-01XL	72	V6000-041/4	86	V6000-02588-X	82	V6095	136	V6154	139
V5634N-L	110	V6000-02	75	V6000-043	85	V6000-02588-XD	83	V6096	136	V6155	139
V5636N	110	V6000-02XD	76	V6000-044	80	V6008	132	V6097	136	V6156	139
V5636N-L	110	V6000-02XL	76	V6000-044XL	80	V6012	149	V6098	136	V6157	139
V5637N	110	V6000-03	78	V6000-046	80	V6012-REP	149	V6099	136	V6158	139
V5637N-L	110	V6000-3	69	V6000-046XL	80	V6014	122	V6100	136	V6159	139
V5638N	115	V6000-3-X	69	V6000-047LR-E	89	V6014-REP	122	V6101	136	V6160	139
V5638N-L	115	V6000-03D	78	V6000-047LRS-E	89	V6015	116	V6102	136	V6161	139
V5639	199	V6000-03XD	79	V6000-047M-E	89	V6015-L	116	V6103	136	V6194	139
V5639-24	199	V6000-03XL	78	V6000-047MS-E	89	V6017	131	V6104	136	V6200	209
V5650	193	V6000-3P1	67	V6000-048	84	V6018	131	V6105	136	V6200-2	209
V5660	251	V6000-3P1XL	67	V6000-050	86	V6019	131	V6106	137	V6200-3	209
V5661	184	V6000-3P1XL-X	67	V6000-051	86	V6027N	263	V6107	137	V6200-4	209
V5671N	223	V6000-3P2	68	V6000-052	87	V6028	285	V6108	137	V6200-5	209
V5672	226	V6000-3P2XL	68	V6000-053	87	V6028-1	285	V6109	137	V6200-6	209
V5673	226	V6000-3P2XL-X	68	V6000-054	87	V6028-2	285	V6110	137	V6200-7	209
V5674	225	V6000-04	79	V6000-055	88	V6028-3	285	V6111	137	V6200-8	209
V5675	225	V6000-04XL	79	V6000-055XL	88	V6028-4	285	V6112	137	V6210-4	208
V5676	248	V6000-05	84	V6000-056XL	77	V6029	286	V6113	137	V6210-10	208
V5677	233	V6000-05S	84	V6000-058	77	V6029-1	286	V6114	137	V6220-10	209
V5678	234	V6000-05SP	84	V6000-059	87	V6029-2	286	V6115	137	V6220-16	209
V5691	277	V6000-05SXL	84	V6000-060	88	V6029-3	286	V6116	137	V6220-20	209
V5741N	344, 369, 371, 375, 377	V6000-09	85	V6000-0676	82	V6030	209	V6117	137	V6220-29	209
V5885	211	V6000-010	85	V6000-0676-D	83	V6030-12	209	V6118	137	V6220/4	209
V5902	344, 361	V6000-011	76	V6000-0676-X	82	V6030-16	209	V6119	137	V6221	55
V5902-1	361	V6000-015	84	V6000-0676-XD	83	V6030-20	209	V6120	137	V6230-5	208
V5902-2	361	V6000-015S	84	V6000-0860	82	V6031	286	V6121	137	V6230-7	208
V5903-3	325	V6000-015SP	84	V6000-0860-X	82	V6031-1	286	V6122	137	V6309	281
V5903N	325, 334	V6000-015SXL	84	V6000-0861	82	V6031-1	286	V6123	137	V6311	281
V5904	329	V6000-017	84	V6000-0861-D	83	V6031-1	286	V6124	137	V6312/12	283
V5904-1	329	V6000-017XL	84	V6000-0861-D	83	V6031-1	286	V6125	137	V6313	281
V5904-3	329, 345			V6000-0861-X	82			V6126	137	V6313-20.5	281
V5904-4	329, 345			V6000-0861-XD	83			V6127	137	V6313-21.5	281
				V6000-01083-D	83			V6128	138	V6393	57

VIGOR-No.	Seite	VIGOR-No.	Seite	VIGOR-No.	Seite	VIGOR-No.	Seite	VIGOR-No.	Seite	VIGOR-No.	Seite
V6393-S	57	V6554	225	V6741	250	V6824	324	V7018-M18	160	V7133	342
V6394	56	V6565	111	V6742	234	V6831	114	V7019	147	V7133-2	343
V6395	55, 371, 373, 377, 381	V6565-L	111	V6752-8	176	V6831-L	114	V7019-H5	160	V7133-3	343
V6396	55	V6591	314	V6752-9	176	V6899N	224	V7019-H6	160	V7133-4	343
V6397	56	V6592	314	V6752-10	176	V6905	227	V7019-H8	160	V7133-5	343
V6398	54	V6605	235	V6752-11	176	V6906	226	V7019-H10	160	V7133-6	343
V6399	62	V6606	235	V6752-12	176	V6906-10	226	V7019-H12	160	V7133-7	343
V6399-XD	62	V6611/4	179	V6752-13	176	V6917	278	V7019-H14	160	V7133-8	343
V6412/4	145	V6612N	150	V6752-14	176	V6917-REP	278	V7019-H17	160	V7133-9	343
V6435	236	V6612N-REP	150	V6752-15	176	V6952	212	V7019-H19	160	V7133-10	343
V6435-XL	236	V6614N	123	V6752-16	176	V6956	301	V7026-1	369	V7133N	342-343, 379, 381, 383
V6436-L	236	V6614N-REP	123	V6752-17	176	V6973	236	V7026-2	371	V7135	227
V6436-M	236	V6632	269, 272	V6752-18	176	V6973-1	236	V7026N-2	373	V7135-150	227
V6436-XL	236	V6633	269, 272	V6752-19	176	V7001	292	V7027	327, 383	V7143-10	228
V6436-XXL	236	V6634	269, 272	V6752/5	176	V7001/4	292	V7030	375	V7154	389
V6452	300	V6635	269, 272	V6752/12	176	V7002-14	249	V7030-2	377	V7154-1	345
V6452-H6	300	V6636	272	V6799	198	V7002-16	249	V7031	179	V7154-2	345
V6452-H7	300	V6638N	132	V6800-50	218	V7002-18	249	V7037-IP8	126	V7154-4	345
V6452-H8	300	V6638N-REP	132	V6800-75	218	V7002-20.8	249	V7037-IP10	126	V7154-L	389
V6452-1	300	V6640	111	V6801-65	219	V7002/4	249	V7037-IP15	126	V7158	272
V6452-5	300	V6640-L	111	V6802	218	V7014	165	V7037-IP20	126	V7158-1	272
V6452-6	300	V6643N	111	V6803-75	218	V7014-4	125	V7037-IP25	126	V7158-2	272
V6452-16	300	V6643N-L	111	V6803-100	218	V7014-5	125	V7037-IP27	126	V7158-3	272
V6452-17	300	V6650N	116	V6804	219	V7014-6	125	V7037-IP30	126	V7158-4	272
V6452-18	300	V6650N-L	116	V6805	219	V7014-7	125	V7037-IPR10	127	V7158-5	272
V6452-19	300	V6685-1/20	58	V6806	219	V7014-8	125	V7037-IPR15	127	V7158-6	272
V6452-21	300	V6685-2/20	58	V6807-4	217	V7014-10	134	V7037-IPR20	127	V7158-7	272
V6452-22	300	V6685-3/10	58	V6807N	112	V7014-11	134	V7037-IPR25	127	V7158-8	272
V6452-24	300	V6685-4/10	58	V6807N-L	112	V7014-12	134	V7037-IPR27	127	V7181	291
V6452-250	300	V6685H/5	58	V6808N	113	V7014-14	134	V7037-IPR30	127	V7181-1	291
V6468	234	V6685H-2/20	58	V6808N-L	113	V7014-16	134	V7037-IPR8	127	V7181-2	291
V6500-140	200	V6685H-3/10	58	V6809	107	V7014-18	152	V7037-T8H	126	V7181-3	291
V6500-160	200	V6685H-4/10	58	V6809-L	107	V7014-20	152	V7050	320	V7181-4	291
V6500-190	200	V6686/5	58	V6809-4	217	V7014-22	152	V7055-IP40	155	V7181-5	291
V6501-180	200	V6687/5	58	V6810	107	V7014-24	152	V7055-IP45	155	V7181-6	291
V6502-200	200	V6687H/5	58	V6810-L	107	V7015N	116	V7055-IP50	155		
V6503-200	200	V6688	58	V6811	109	V7015N-L	116	V7055-IP55	155		
V6504-125	199	V6688-XD	58	V6811-L	109	V7017	148	V7055-IP60	155	V7201	368, 370, 372, 374, 376, 378, 380, 387
V6504-250	199	V6688-XL	58	V6812	109	V7017-T30	159	V7055-IPR40	156	V7201N-L	387
V6510-10/4	194	V6688H	58	V6812-L	109	V7017-T40	159	V7055-IPR45	156	V7212	163
V6510-19/4	194	V6688H-XD	58	V6813	107	V7017-T45	159	V7055-IPR50	156	V7212-H14	163
V6510A-10	194	V6688H-XL	58	V6813-L	107	V7017-T50	159	V7055-IPR55	156	V7212-H17	163
V6510A-19	194	V6689	56	V6814	108	V7017-T55	159	V7055-IPR60	156	V7212-H19	163
V6510A-40	194	V6721N	100	V6814-L	108	V7017-T60	159	V7055-T40H	156	V7212-H21	163
V6510B-10	194	V6721N-L	100	V6816N	113	V7017-T70	159	V7055-T45H	156	V7212-M14	163
V6510B-19	194	V6722N	100	V6816N-L	113	V7017-T80	159	V7055-T50H	156	V7212-M16	163
V6510B-40	194	V6722N-L	100	V6817	108	V7018	148	V7055-T55H	156	V7212-M18	163
V6510C-12	195	V6723N	101	V6817-L	108	V7018-M5	160	V7055-T60H	156	V7251	394
V6510C-19	195	V6723N-L	101	V6818	108	V7018-M6	160	V7061	325	V7251-1	394
V6510C-40	195	V6724N	112	V6818-L	108	V7018-M8	160	V7071	325, 373	V7251-2	394-395
V6510D-12	195	V6724N-L	112	V6821	106	V7018-M10	160	V7099	215	V7251-3	394
V6510D-19	195	V6726N	112	V6821-L	106	V7018-M12	160	V7099/2	215	V7251-4	394
V6510D-40	195	V6726N-L	112	V6822	106	V7018-M14	160	V7120	279	V7251-5	394
		V6740	250	V6822-L	106	V7018-M16	160	V7132N	271		

# Nummern- / Seiten-Verzeichnis



VIGOR-No.	Seite	VIGOR-No.	Seite	VIGOR-No.	Seite	VIGOR-No.	Seite	VIGOR-No.	Seite	VIGOR-No.	Seite
V7252	392	V7471S-8	266-267	V7514L-4	125	V7614	189	V7740/15	172	V8177-36.6	348
V7259	279	V7471S-9	266-267	V7514L-5	125	V7638	189	V7740/22	172	V8177-37.6	348
V7261	378, 380, 382, 388	V7471S-10	266-267	V7514L-5.5	125	V7699	313	V7750-6X7	173	V8177-38.6	348
V7261-L	388	V7471S-11	266-267	V7514L-6	125	V7700	313	V7750-8X9	173	V8177-39.6	348
V7263	379, 381, 383, 386	V7471S-12	266-267	V7514L-7	125	V7722N	375, 377, 386	V7750-10X11	173	V8177-40.6	348
V7263-L	386	V7501-39	241	V7514L-8	125	V7722N-L	386	V7750-12X13	173	V8180	324
V7265	378, 380, 382, 388	V7501/2	241	V7514L-9	125	V7723	375, 377, 386	V7750-14X15	173	V8313	318
V7265-L	388	V7512-8	151	V7514L-10	125	V7723-L	386	V7750-16X17	173	V8314	401
V7267	379, 381, 386	V7512-9	151	V7514L-11	125	V7724	375, 377, 386	V7750-18X19	173	V8315	401
V7267-L	386	V7512-10	151	V7514L-12	125	V7724-L	386	V7750-20X22	173	V8316	309
V7270	378, 380, 382, 388	V7512-11	151	V7514L-13	125	V7730-6X7	171	V7750-21X23	173	V8317	410
V7270-L	388	V7512-12	151	V7520	101	V7730-8X9	171	V7750-24X27	173	V8318	415
V7273	378, 380, 382, 389	V7512-13	151	V7520-L	101	V7730-10X11	171	V7750-25X28	173	V8318-1	415
V7273-L	389	V7512-14	151	V7524	242	V7730-12X13	171	V7750-30X32	173	V8320	412
V7275	395	V7512-15	151	V7524-1	242	V7730-14X15	171	V7750/12	173	V8321	309
V7276	379	V7512-16	151	V7524-2	242	V7730-16X17	171	V7784	192	V8322	403
V7276-2	381	V7512-17	151	V7524-3	242	V7730-18X19	171	V7857	340	V8323	309
V7280	383	V7512-18	151	V7524-4	242	V7730-20X22	171	V7857-L	341	V8324	415
V7283	89	V7512-19	151	V7524-5	242	V7730-21X23	171	V7859	329	V8325	401
V7283/2	89	V7512-20	151	V7524-6	242	V7730-24X27	171	V7860	329	V8327	351
V7285	262	V7512-21	151	V7524-7	242	V7730-25X28	171	V7862	350	V8327-1	351-352
V7286	262	V7512-22	151	V7524-8	242	V7730-30X32	171	V7865	363	V8327-2	351-352
V7287	262	V7512-23	151	V7524-9	242	V7740-6	172	V7866	363	V8365-L	390
V7288	262	V7512-24	151	V7524-10	242	V7740-7	172	V7867	363	V8366	390
V7291	396	V7512-27	151	V7525	302	V7740-8	172	V7868	363	V8562	361
V7323	96	V7512-30	151	V7538-9	133	V7740-9	172	V7869	363	V8563	316
V7323-L	96	V7512-32	151	V7538-10	133	V7740-10	172	V7870	363		
V7324	101	V7512-36	151	V7538-11	133	V7740-11	172	V7920-EP4	126		
V7324-L	101	V7512/17	141	V7538-12	133	V7740-12	172	V7920-EP5	126		
V7385	260	V7512L-10	151	V7538-13	133	V7740-13	172	V7920-EP6	126		
V7393	362	V7512L-11	151	V7538-14	133	V7740-14	172	V7920-EP7	126		
V7401	273	V7512L-12	151	V7538-15	133	V7740-15	172	V7920-EP8	126		
V7402	238	V7512L-13	151	V7538-16	133	V7740-16	172	V7920-EP10	134		
V7403	238	V7512L-14	151	V7538-17	133	V7740-17	172	V7920-EP12	134		
V7471	266	V7512L-15	151	V7538-18	133	V7740-18	172	V7920-EP14	134		
V7471-A	266-267	V7512L-16	151	V7538-19	133	V7740-19	172	V7920-EP16	134		
V7471-T	266-267	V7512L-17	151	V7538/10	131	V7740-20	172	V7920-EP18	152		
V7471-TL	266-267	V7512L-18	151	V7538L-9	133	V7740-21	172	V7920-EP20	152		
V7471-TS	266-267	V7512L-19	151	V7538L-10	133	V7740-22	172	V7920-EP22	152		
V7471-W	266-267	V7512L-22	151	V7538L-11	133	V7740-24	172	V7920-EP24	152		
V7471/17	267	V7514-4	125	V7538L-12	133	V7740-27	172	V7980	350		
V7471L-7	266-267	V7514-5	125	V7538L-13	133	V7740-30	172	V8177	348		
V7471L-8	266-267	V7514-6	125	V7538L-14	133	V7740-32	172	V8177-28.6	348		
V7471L-9	266-267	V7514-7	125	V7538L-15	133	V7740-34	172	V8177-29.6	348		
V7471L-10	266-267	V7514-8	125	V7538L-16	133	V7740-36	172	V8177-30	348		
V7471L-11	266-267	V7514-9	125	V7538L-17	133	V7740-38	172	V8177-30.6	348		
V7471L-12	266-267	V7514-10	125	V7538L-18	133	V7740-41	172	V8177-31.6	348		
V7471S-7	266-267	V7514-11	125	V7538L-19	133	V7740-46	172	V8177-32	348		
		V7514-12	125	V7548	245	V7740-50	172	V8177-32.6	348		
		V7514-13	125	V7548-1	245	V7740/6	173	V8177-33.6	348		
		V7514-14	125	V7600	189			V8177-34	348		
		V7514-4.5	125	V7601-150	188			V8177-34.6	348		
		V7514-5.5	125	V7601-250	188			V8177-35.6	348		
		V7514/13	121	V7603/3	189			V8177-36	348		





## Werkstattwagen: Organisiere Deinen Arbeitsplatz!

Bist Du bereit für mehr Ordnung in Deiner Werkstatt? Unsere Werkstattwagen bringen nicht nur Deine Werkzeuge in Form, sondern sie rollen die Effizienz direkt zu Deinem Arbeitsplatz. Robust und zuverlässig, genau wie Dein tägliches Handwerk.

Mit einem unserer Werkstattwagen hast Du alles schnell zur Hand, was Du für Deine Projekte brauchst – ohne langes Suchen. Dank der durchdachten Aufteilung und der leichtgängigen Rollen kannst Du Deine Werkzeuge bequem von A nach B bewegen.

Stöbere durch unser Sortiment und finde den Werkstattwagen, der nicht nur Deine Werkzeuge sicher und geordnet hält, sondern auch zu Deinem Arbeitsstil passt. Denn eine gut organisierte Werkstatt ist der erste Schritt zu effizienter Arbeit!

Auf der Suche nach der optimalen Einrichtung für Deine Werkstatt? Unsere Betriebseinrichtungen bieten die perfekte Lösung, um Deinen Arbeitsbereich nicht nur funktional, sondern auch angenehm zu gestalten. Von robusten Werkbänken bis hin zu praktischen Aufbewahrungssystemen – wir haben alles, was Du brauchst, um eine Umgebung zu schaffen, die Effizienz und Produktivität fördert.

Unsere Produkte sind speziell dafür entwickelt, den harten Anforderungen im gewerblichen Bereich standzuhalten. Sie bieten nicht nur Stabilität und Langlebigkeit, sondern auch Flexibilität, um sich Deinen wachsenden Bedürfnissen anzupassen. Ob Du nun eine komplette Neugestaltung Deines Arbeitsplatzes planst oder einfach nur einzelne Elemente verbessern möchtest, unsere Betriebseinrichtungen sind die zuverlässige Wahl.



## Werkstattwagen und Betriebseinrichtung

Werkstattwagen mit Sortiment 19–39

Mobile Werkbank mit Sortiment 40–43

Werkstattwagen ohne Sortiment 44–50, 53

Mobile Werkbank ohne Sortiment 51–52

Servicewagen 54

Zubehör für Werkstattwagen 55–63

Schrankwand-System 64–81

Zubehör Schrankwand-System 82–89





VIGOR Nr:	h x b x t mm	Gesamttragkraft kg	Arbeitsplatte	Einlagen-größe	Einlagenmaß mm	Anzahl Schubladen	Traglast pro Schublade kg	Schub-laden-auszug	Schubladen Verschluss	
<b>V5489</b>		1000x677x459	400	Abnehmbare Schaumstoffmatte	L	563x393	7	20	100%	Zentralverriegelung
<b>V1901</b>		1000x723x459	500	Lösemittelbeständiger Kunststoff	L	563x393	7	25	100%	Zentralverriegelung
<b>V1901-X</b>		1000x723x459	500	Edelstahl-Arbeitsplatte	L	563x393	7	25	100%	Zentralverriegelung
<b>V4481</b>		1000x907x481	500	Lösemittelbeständiger Kunststoff	XL	750x393	8	25	100%	Zentralverriegelung
<b>V4481-X</b>		1017x940x514	500	Edelstahl-Arbeitsplatte	XL	750x393	8	25	100%	Zentralverriegelung
<b>V4481-XXL</b>		1017x1625x695	1000	Edelstahl-Arbeitsplatte	XD	790x570	13	30	100%	Zentralverriegelung
<b>V4481-XD</b>		1017x986x695	500	Edelstahl-Arbeitsplatte	XD	790x570	8	30	100%	Zentralverriegelung
<b>V4813</b>		1000 x 1091 x 481	1000	Holz-Arbeitsplatte mit Auffangrille	L	563x393	8	40	100%	Zentralverriegelung
<b>V4814</b>		1000x907x481	1000	Holz-Arbeitsplatte mit Auffangrille	XL	750x393	4	40	100%	Zentralverriegelung

# Werkstattwagen mit Sortiment



V2379N, EAN 4047728055444



Werkstattwagen mit Sortiment und Auflagematte



Schubladen  
Bestückungsvarianten:

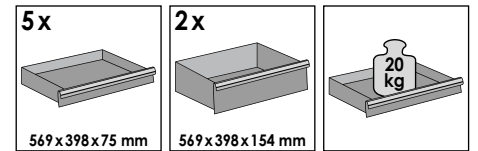
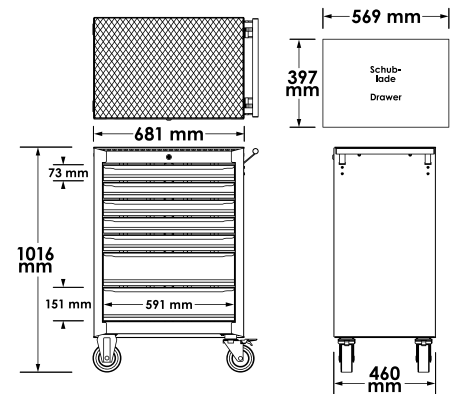

**788,- €**  
zzgl. MwSt.

## + Sortiment

V5116



V6726N

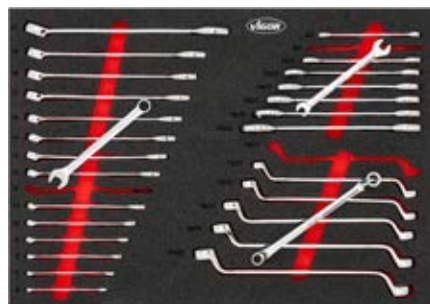

V5111N





V2712N, EAN 4047728055451

**VIGOR**  
SERIES **M**

Werkstattwagen mit Sortiment und Auflagematte

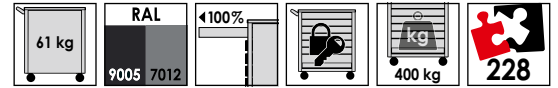

Schubladen  
Bestückungsvarianten:

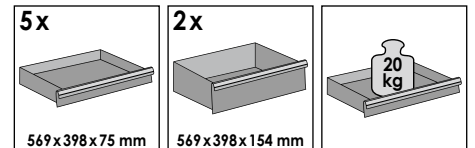
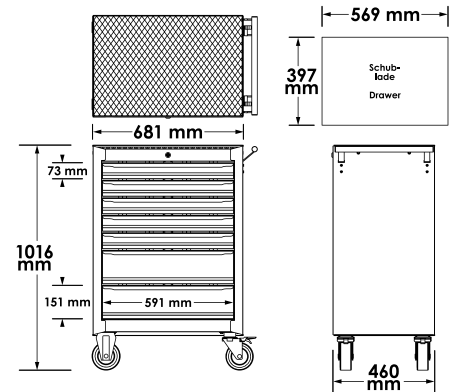

**977,- €**  
zzgl. MwSt.



**+ Sortiment**

V5116



V5111N



V2837

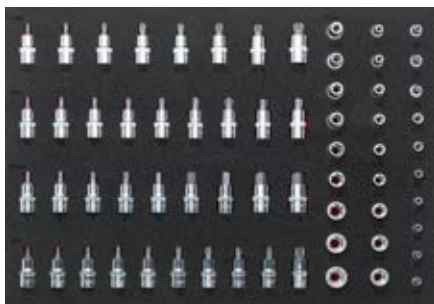

V6726N

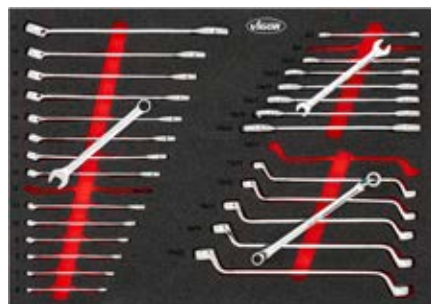

# Werkstattwagen mit Sortiment



V4219, EAN 4047728042192



Werkstattwagen mit Sortiment und Kunststoff-Arbeitsplatte

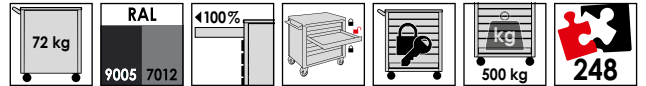

Schubladen  
Bestückungsvarianten:

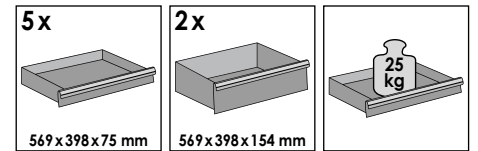
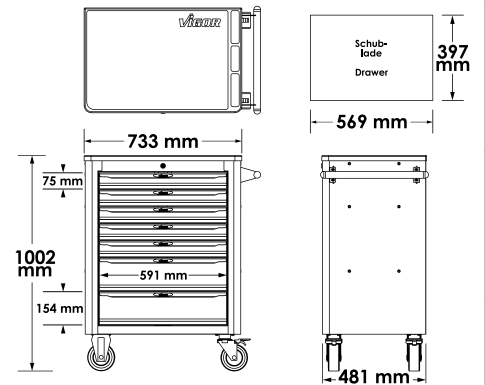

**1.504,- €** zzgl. MwSt.

## + Sortiment

V6643N



V4188



V5634N



V1901/376, EAN 4047728080293



Werkstattwagen mit Sortiment und Kunststoff-Arbeitsplatte

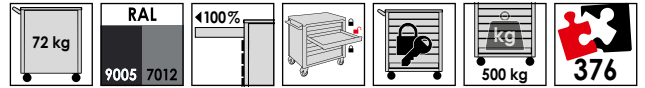

Schubladen  
Bestückungsvarianten:

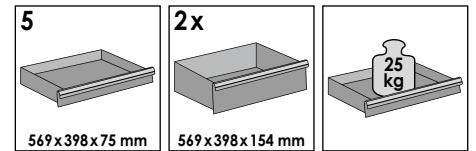
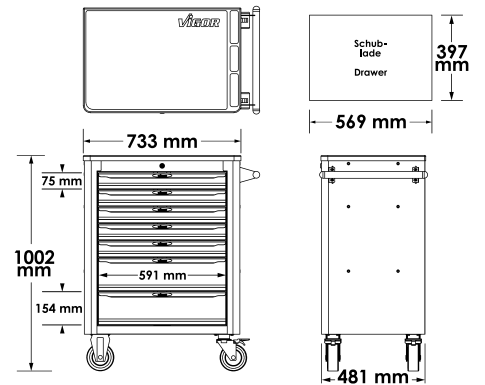

**2.040,- €** zzgl. MwSt.



**+ Sortiment**

V4188



V4753

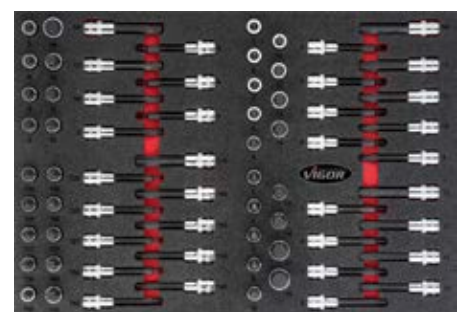

V6724N

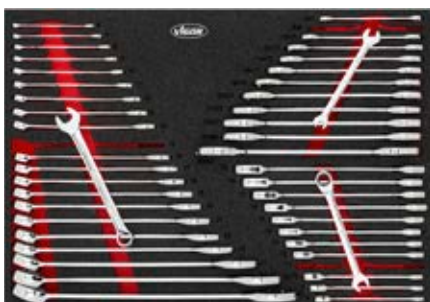

V5068



V5070



V5006



V5633N



V5603



V7324





# Werkstattwagen mit Sortiment



V5055, EAN 4047728050562



Werkstattwagen mit Sortiment und Kunststoff-Arbeitsplatte

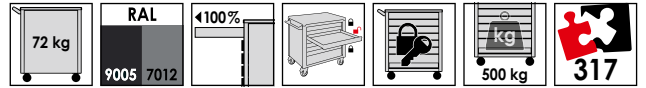

Schubladen  
Bestückungsvarianten:

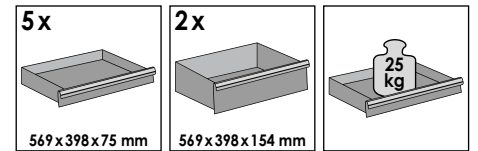
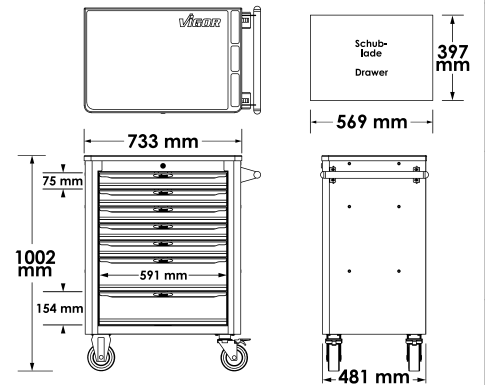

**1.754,- €** zzgl. MwSt.

**+ Sortiment**

V4753

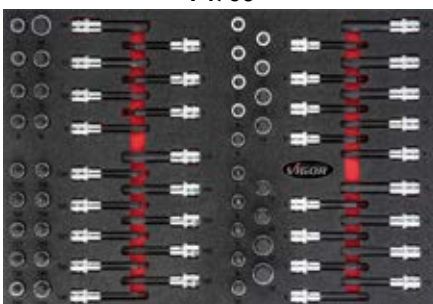

V6643N

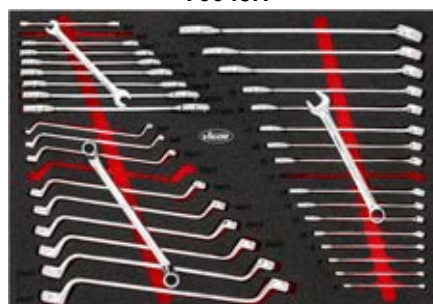

V4188



V5634N





V4560, EAN 4047728045605

**VIGOR**  
SERIES **L**

Werkstattwagen mit Sortiment und Kunststoff-Arbeitsplatte

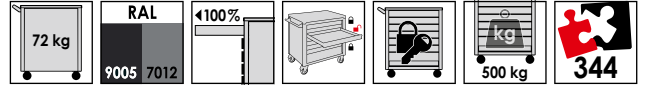

Schubladen  
Bestückungsvarianten:

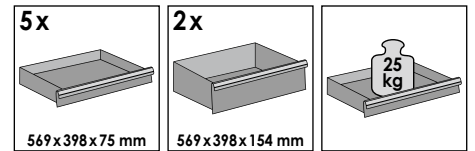
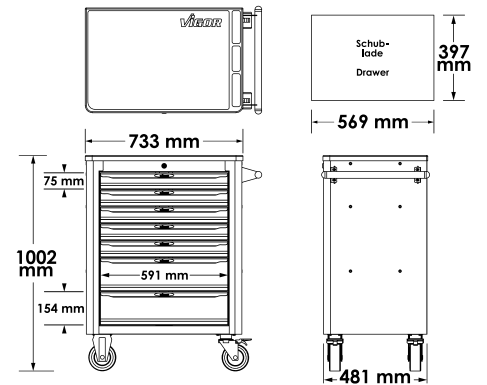

**1.879,- €**  
zzgl. MwSt.



+ Sortiment

V4188



V2837

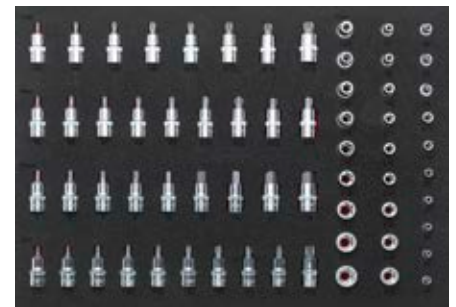

V4230



V5637N



V6643N



# Werkstattwagen mit Sortiment



V4561, EAN 4047728045810



Werkstattwagen mit Sortiment und Aufsatzkoffer mit Kunststoff-Arbeitsplatte

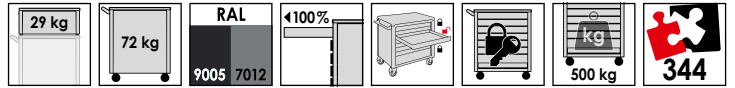

Schubladen  
Bestückungsvarianten:

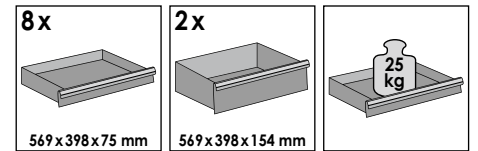
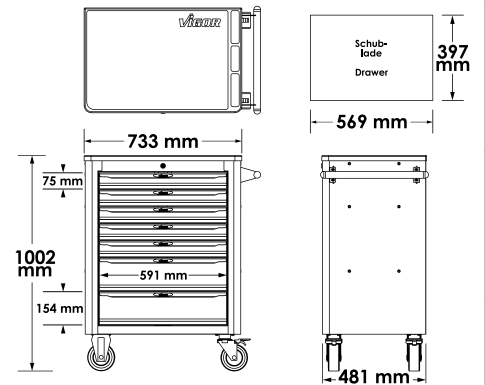

**2.254,- €** zzgl. MwSt.

**+ Sortiment**

V4188



V2837

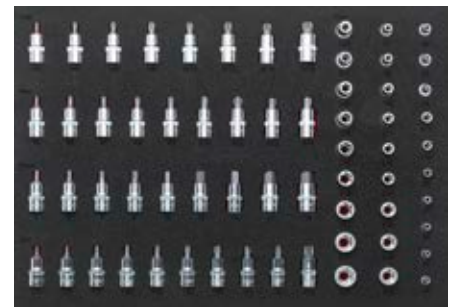

V4230



V5637N



V6643N

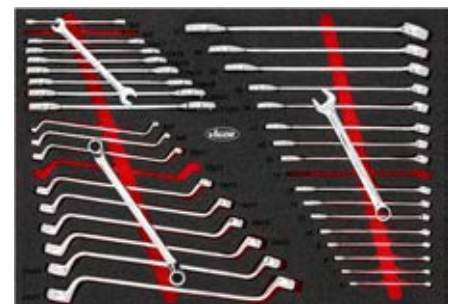



V1901-X/376, EAN 4047728084192

**VIGOR**  
SERIES **L**

Werkstattwagen mit Sortiment und Edelstahl-Arbeitsplatte



**NEU**

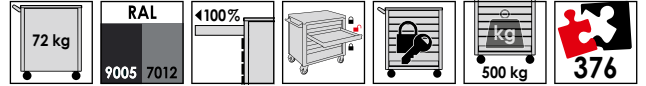

Schubladen  
Bestückungsvarianten:

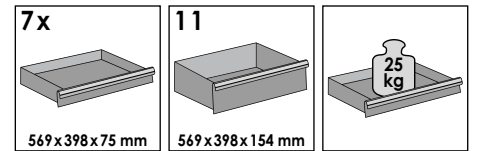
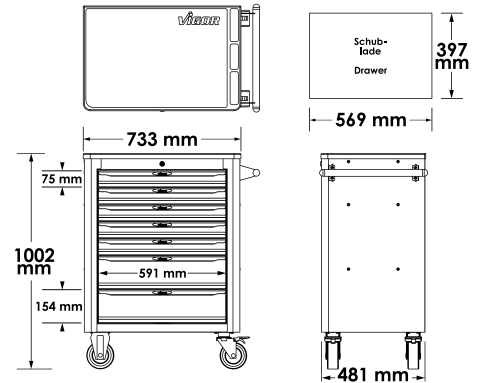

**2.190,- €** zzgl. MwSt.

**+ Sortiment**

V4188



V4753

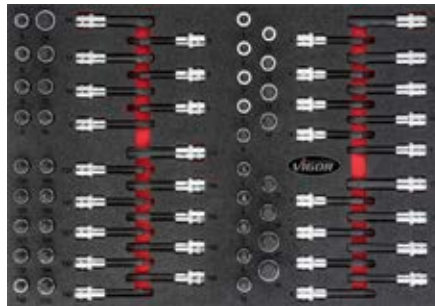

V6724N

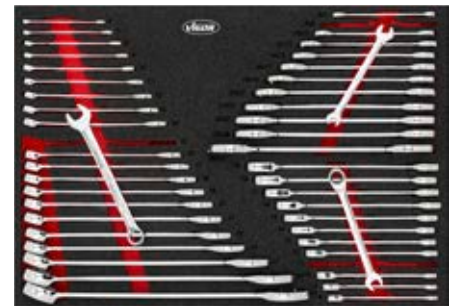

V5068

V5070

V5006



V5633N

V5603

V7324

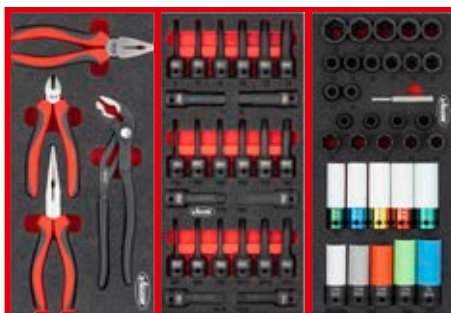

# Werkstattwagen mit Sortiment



V1901-X/442, EAN 4047728084338



Werkstattwagen mit Sortiment und Edelstahl-Arbeitsplatte



**NEU**

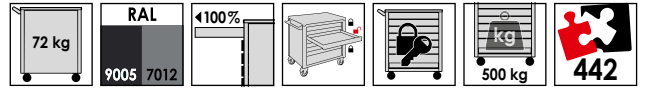

Schubladen  
Bestückungsvarianten:

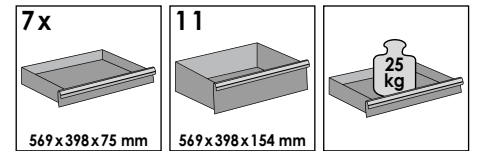
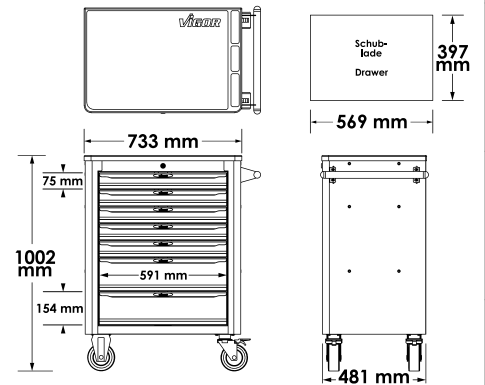

V4188

+ Sortiment

**2.600,- €** zzgl. MwSt.



V4753

V6724N

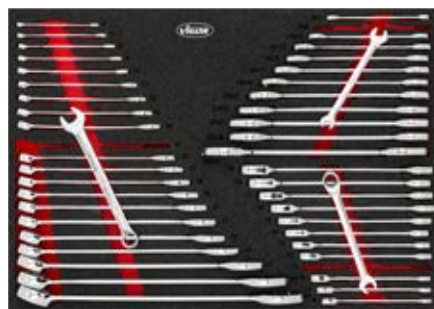
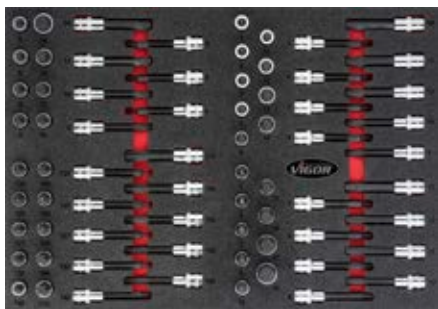

V5006

V5017

V4995

V5068

V4991

V5070

V5004

V5072

V5633N

V6811





V1901-X/NKW, EAN 4047728085601

**VIGOR**  
SERIES **L**

Werkstattwagen mit Sortiment und Edelstahl-Arbeitsplatte



**NEU**

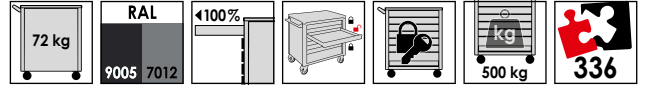

Schubladen  
Bestückungsvarianten:

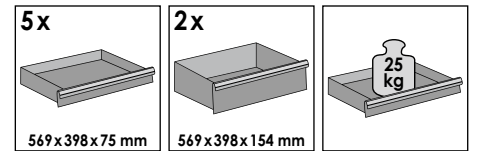
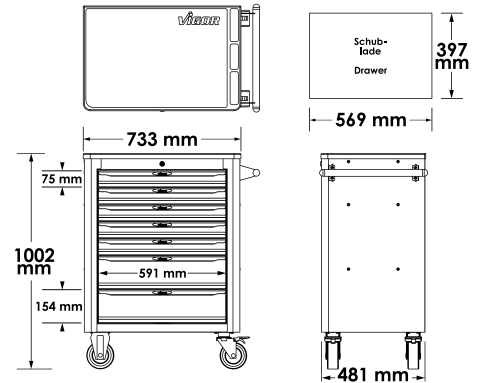

V5109

**+ Sortiment**

**2.600,- €**  
zzgl. MwSt.



V6640

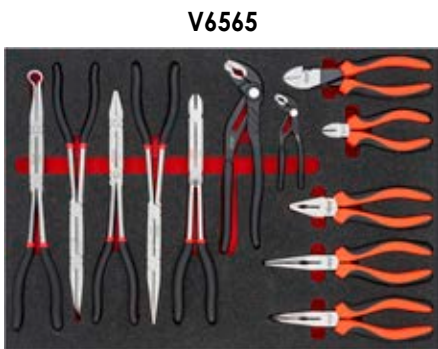

V6565



V6813



V6807N

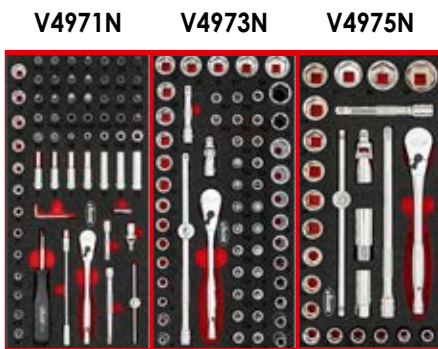

V4971N

V4973N

V4975N

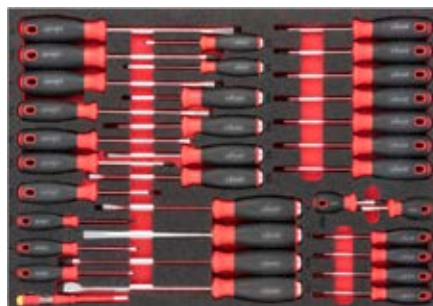

V6817







V4219-X, EAN 4047728084185

**VIGOR SERIES L**

Werkstattwagen mit Sortiment und Edelstahl-Arbeitsplatte



**NEU**

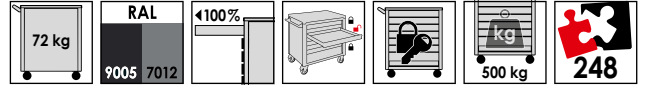

Schubladen Bestückungsvarianten:

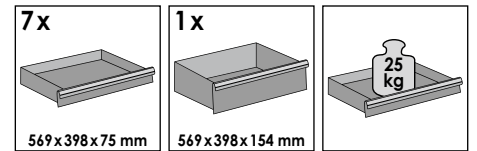
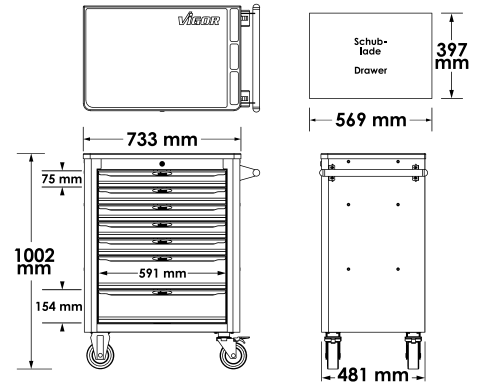

**1.999,- €** zzgl. MwSt.

**+ Sortiment**

V4188



V5634N



V6643N

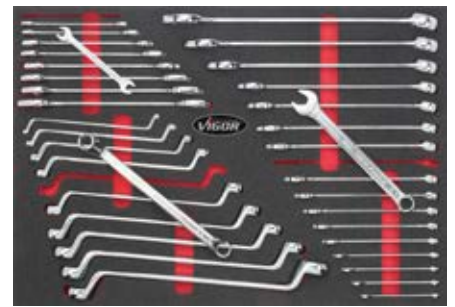

# Werkstattwagen mit Sortiment



V4560-X, EAN 4047728084178



Werkstattwagen mit Sortiment und Edelstahl-Arbeitsplatte



**NEU**

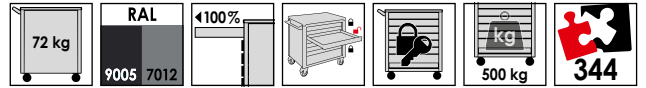

Schubladen  
Bestückungsvarianten:

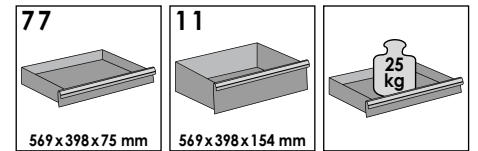
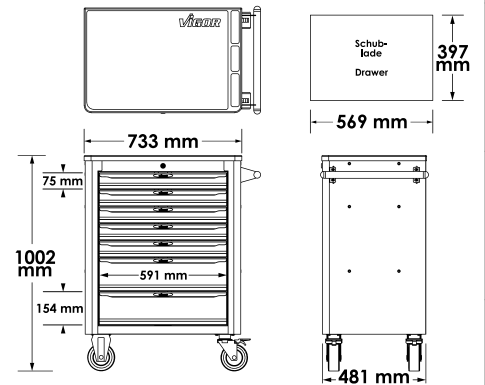

**1.999,- €** zzgl. MwSt.

**+ Sortiment**

V4188



V6643N

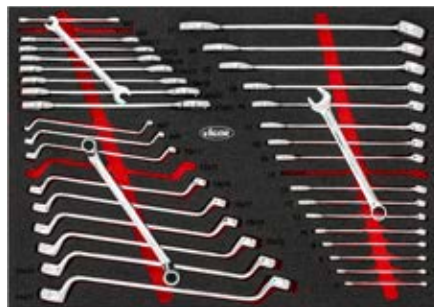

V4230



V5637N



V2837

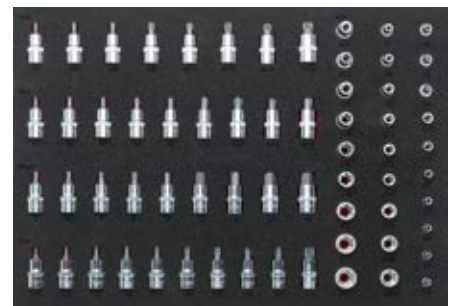

Unverbindlich empfohlene Listenpreise zzgl. MwSt. – Preisgültigkeit ab 1.1.2025 bis spätestens 31.12.2026  
Preisänderungen vor 31.12.2026 bei gestiegenen Einstands- oder Produktionskosten vorbehalten – Irrtümer vorbehalten.





V4542, EAN 4047728045421

**VIGOR SERIES XL**

Werkstattwagen mit Sortiment und Kunststoff-Arbeitsplatte

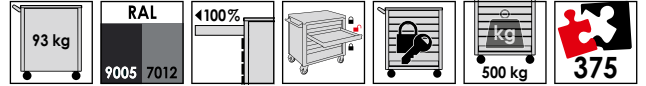

Schubladen Bestückungsvarianten:

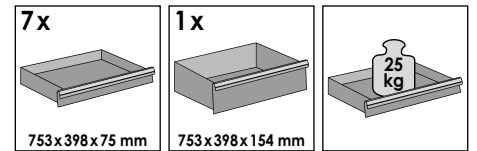
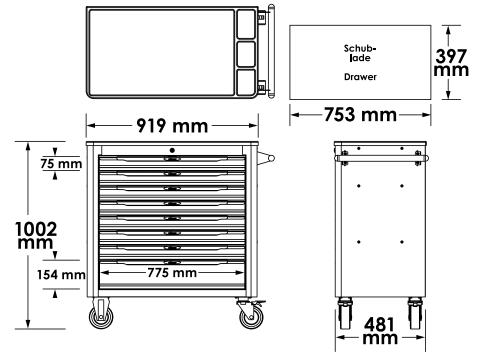

**2.380,- €** zzgl. MwSt.

**+ Sortiment**

V4586



V6650N



V5170



V5638N



# Werkstattwagen mit Sortiment



V5434, EAN 4047728054348



Werkstattwagen mit Sortiment und Kunststoff-Arbeitsplatte

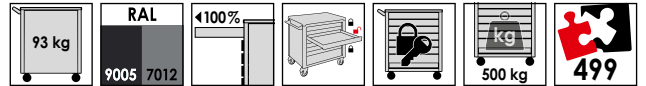

Schubladen Bestückungsvarianten:

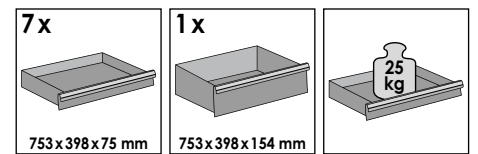
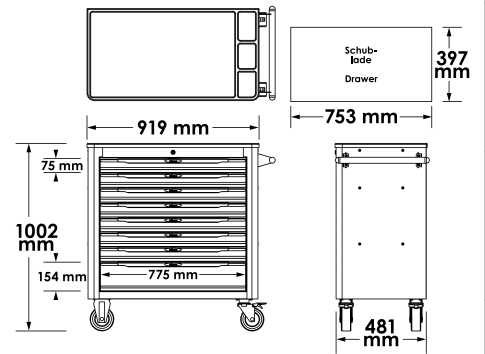

**3.132,- €** zzgl. MwSt.

**+ Sortiment**

V4971N V4973N V4975N V7323

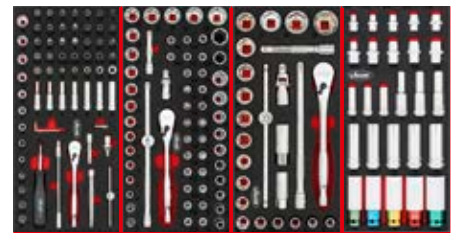

V6721N V6723N V4987 V6722N

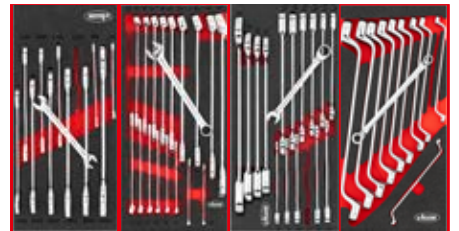

V4727

V5602



V4729

V5075



V5170



V5633N

V4995

V4999N

V5004

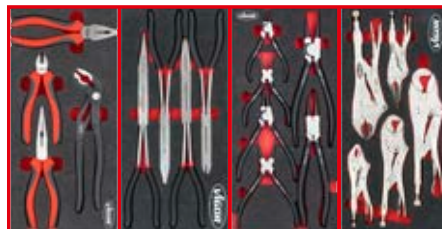

V5006

V5017

V5070

V5072





V4481-X/375, EAN 4047728062350

**VIGOR**  
SERIES **XL**

Werkstattwagen mit Sortiment und Edelstahl-Arbeitsplatte

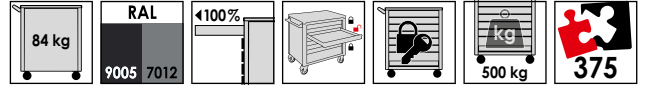

Schubladen Bestückungsvarianten:

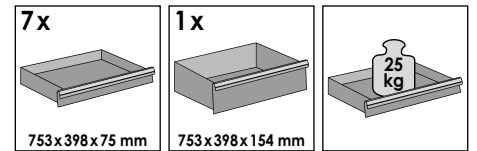
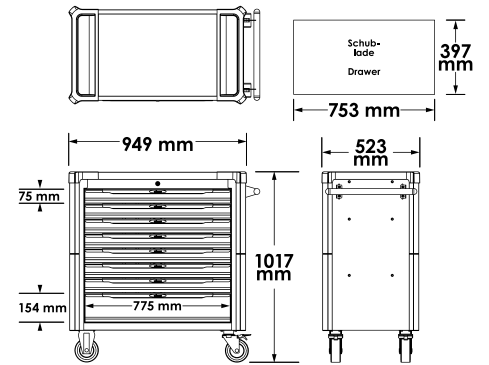

**2.506,- €**  
zzgl. MwSt.

**+ Sortiment**

V4586



V6650N



V5170



V5638N



# Werkstattwagen mit Sortiment



V4481-X/466, EAN 4047728074674



Werkstattwagen mit Sortiment und Edelstahl-Arbeitsplatte



V2393-S

V6394



V4586



V5170



V6015



V6650N



V7015N

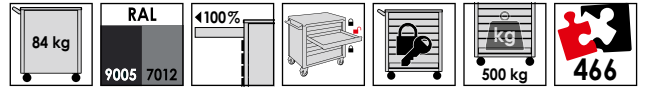

Schubladen Bestückungsvarianten:

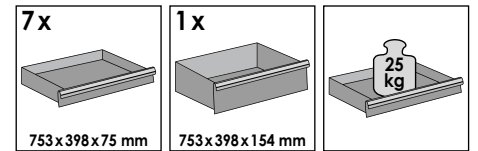
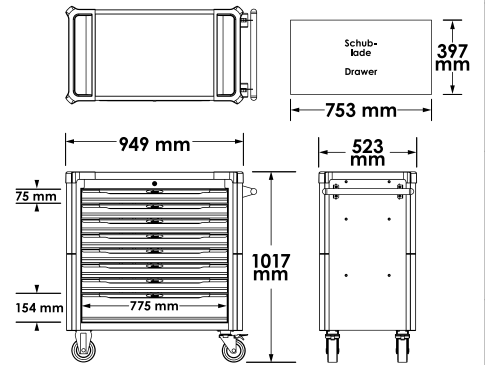

**2.818,- €** zzgl. MwSt.

**+ Sortiment**



V4481-X/499, EAN 4047728062367

**VIGOR**  
SERIES **XL**

Werkstattwagen mit Sortiment und Edelstahl-Arbeitsplatte

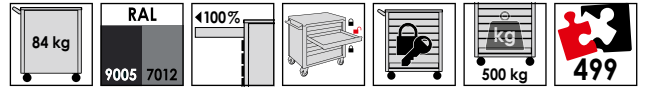

Schubladen Bestückungsvarianten:

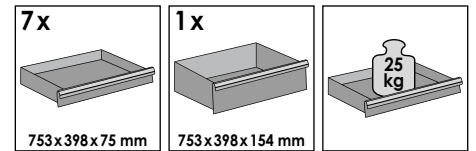
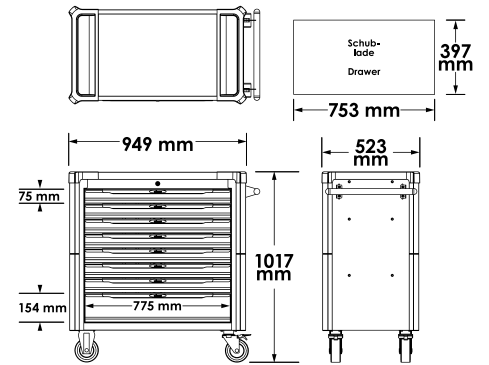

**3.257,- €** zzgl. MwSt.

**+ Sortiment**

V4971N V4973N V4975N V7323

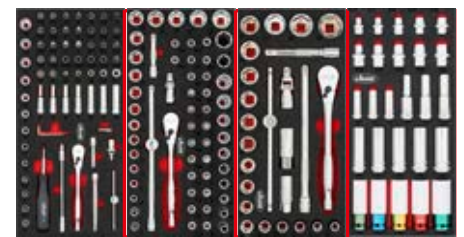

V4727

V5602



V4729

V5075



V6721N

V6723N

V4987

V6722N



V5170



V5633N

V4995

V4999N

V5004

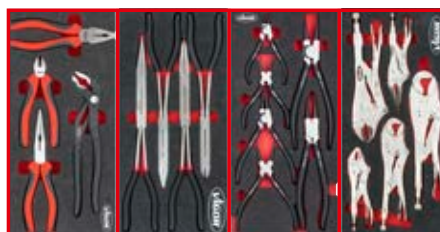

V5006

V5017

V5070

V5072



# Werkstattwagen mit Sortiment



V4481-XD/469, EAN 4047728068512



Extratiefer Werkstattwagen mit Sortiment und Edelstahl-Arbeitsplatte

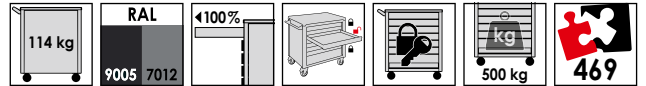

Schubladen  
Bestückungsvarianten:

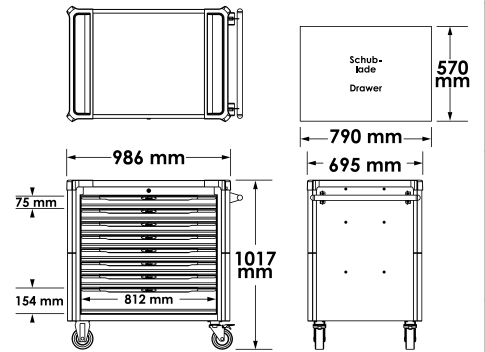

V4481 - EXTRA DEEP

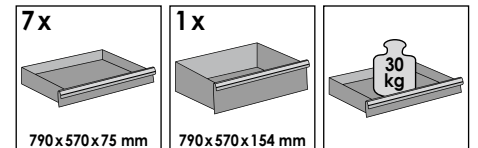

+ Sortiment

**3.447,- €** zzgl. MwSt.

V6821



V6822



V6807N



V6808N



V6813



V6814



V6565



V6816

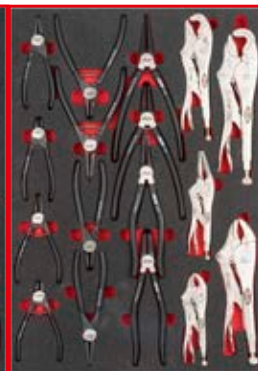



V4481-XD/775, EAN 4047728068529

**VIGOR**  
SERIES **XD**

Extratiefer Werkstattwagen mit Sortiment und Edelstahl-Arbeitsplatte

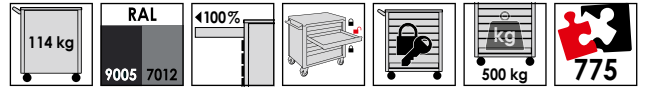

Schubladen  
Bestückungsvarianten:

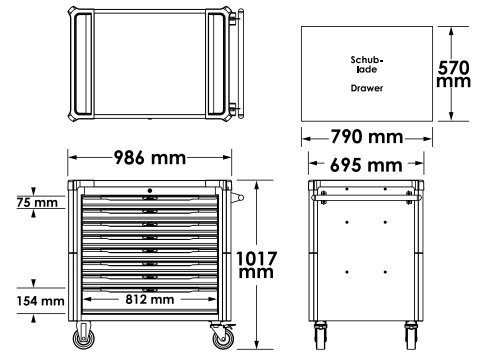

V4481 - EXTRA DEEP

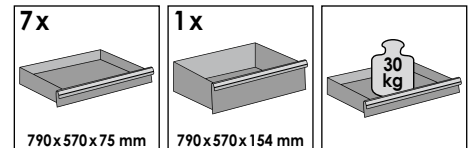

V6821 V6822



**5.512,- €**  
zzgl. MwSt.

+ Sortiment

V6809 V6810

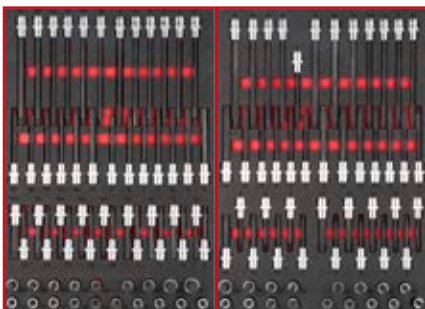

V6565 V6816N

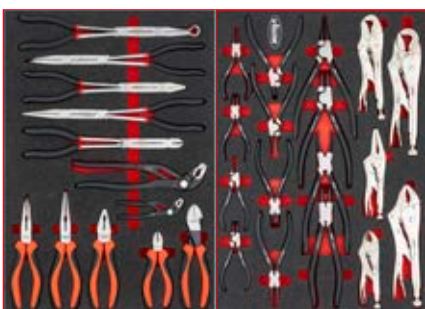

V6807N V6808N

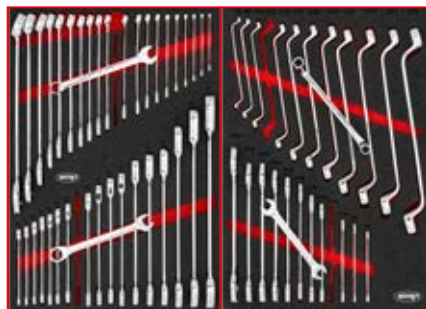

V6817 V6818

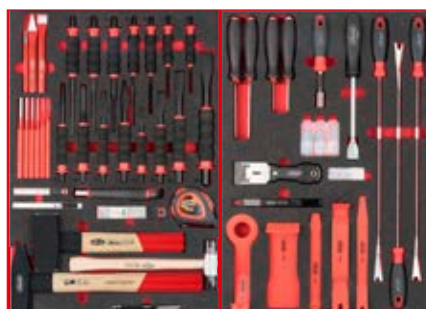

V6813 V6814



V6811 V6812

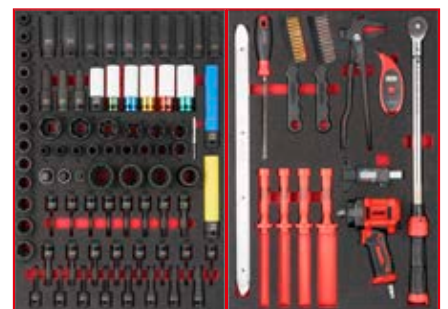

# Werkstattwagen mit Sortiment



V4481-XXL/929, EAN 4047728082303



Extratiefer, Extrabreiter Werkstattwagen mit Sortiment und Edelstahl-Arbeitsplatte



**+ Sortiment**

V6830

V6831



V6807N

V6808N

V6813

V6814

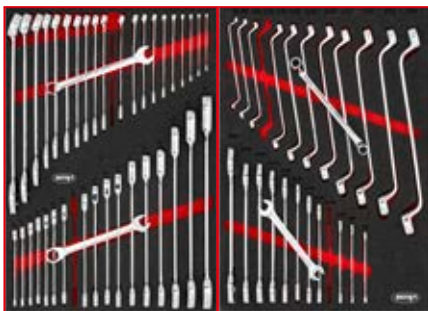

V6809

V6810

V6565

V6811

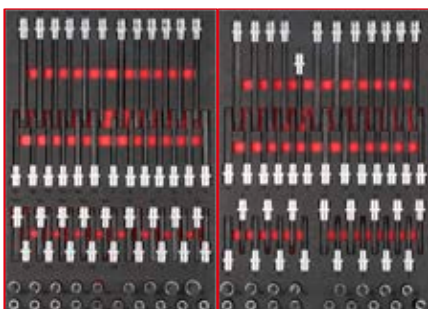

V6817

V6818

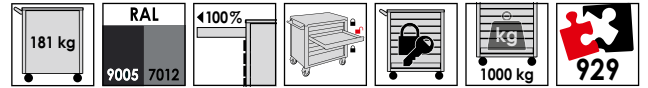
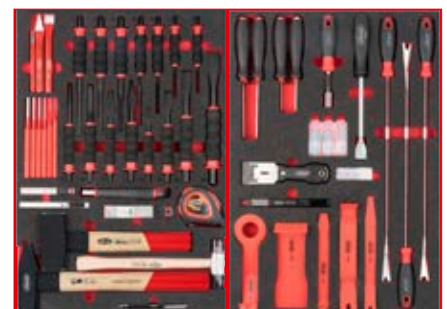

Schubladen Bestückungsvarianten:

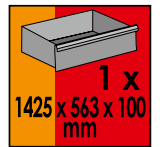
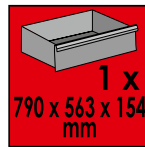
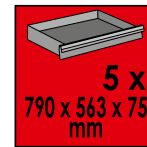
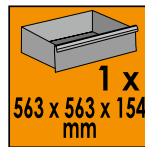
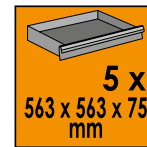
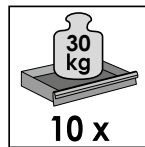
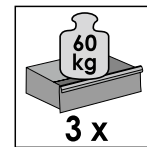

**7.687,- €** zzgl. MwSt.



V2393-XD



V4813/NKW, EAN 4047728085687

**VIGOR SERIES L**

Mobile Werkbank mit Sortiment und Holzplatte

• Lieferung ohne Fahrgriff

**NEU**

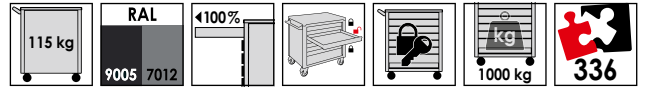

Schubladen Bestückungsvarianten:

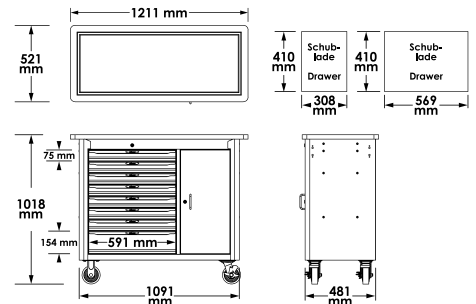

V5109

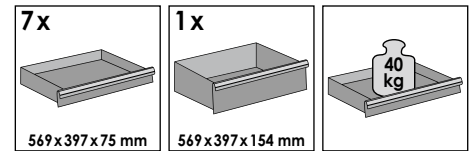

**+ Sortiment**

**2.999,- €** zzgl. MwSt.



V6640

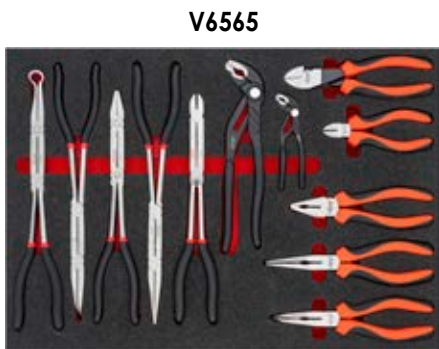

V6565



V6813



V6807N

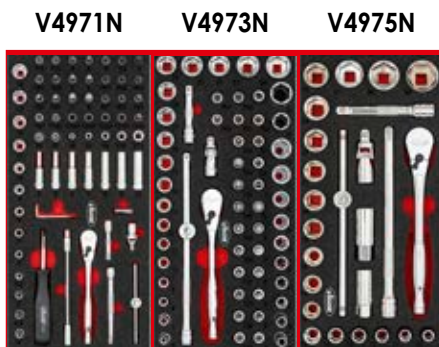

V4971N

V4973N

V4975N

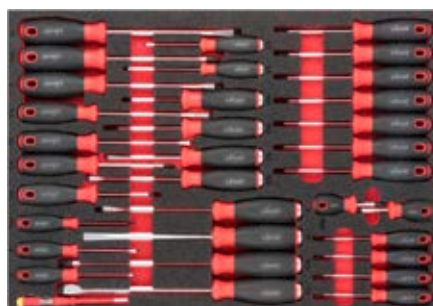

V6817



# Mobile Werkbank mit Sortiment



V5154, EAN 4047728083430



Mobile Werkbank mit Sortiment und Holzplatte

• Lieferung ohne Fahrgriff

**NEU**



**+ Sortiment**

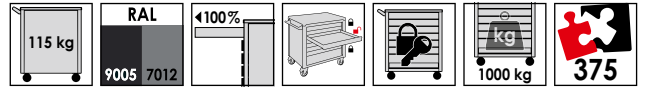

Schubladen Bestückungsvarianten:

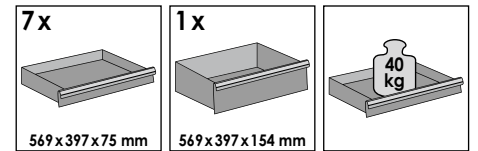
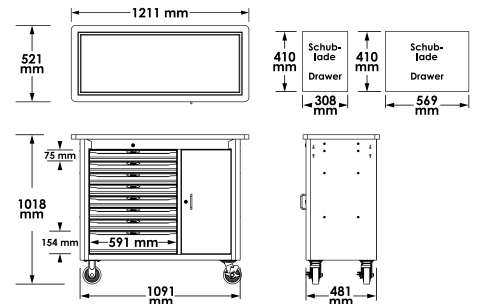

**2.750,- €** zzgl. MwSt.

V4188



V4753

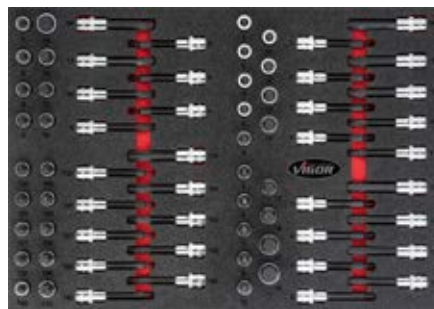

V5109



V5068

V5070

V5633N



V6724N



V6817





V5156, EAN 4047728051569



Mobile Werkbank mit Sortiment und Holzplatte

• Lieferung ohne Fahrgriff

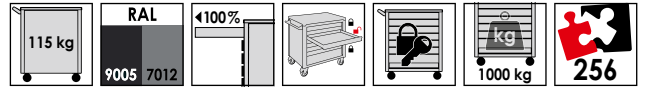

Schubladen  
Bestückungsvarianten:

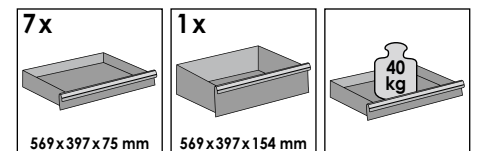
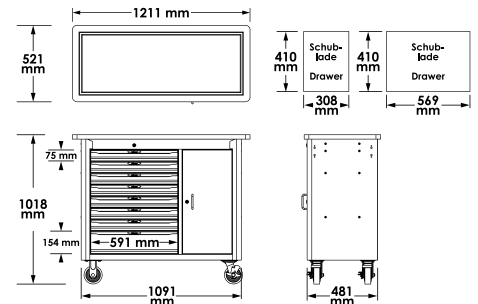

**2.380,- €** zzgl. MwSt.

+ Sortiment

V4188



V6643N

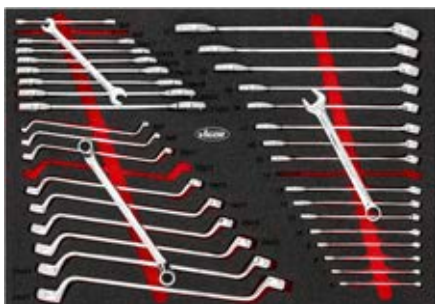

V4230



V5636N





# Mobile Werkbank mit Sortiment



V5158, EAN 4047728051583



Mobile Werkbank mit Sortiment und Holzplatte

• Lieferung ohne Fahrgriff

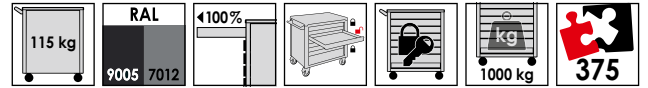

Schubladen  
Bestückungsvarianten:

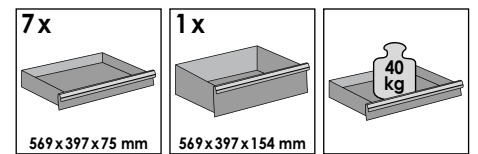
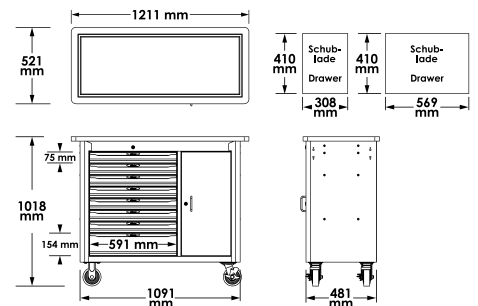

**2.695,- €** zzgl. MwSt.

## + Sortiment

V4188



V4727

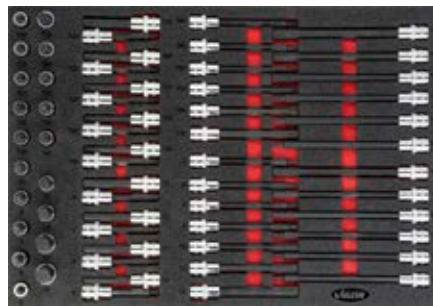

V4729

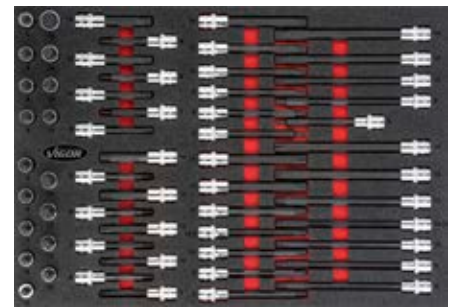

V6643N

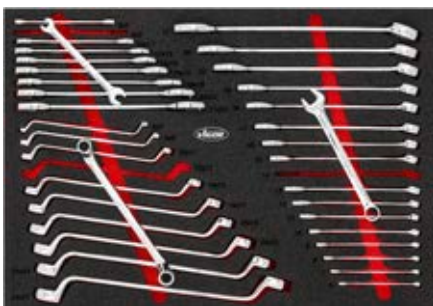

V4230



V5636N



V5489, EAN 4047728054898

**VIGOR**  
SERIES **M**

Werkstattwagen ohne Sortiment, mit Schaum-Auflagematte

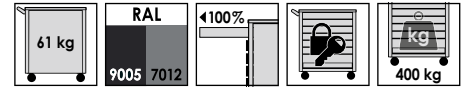

Schubladen  
Bestückungsvarianten:

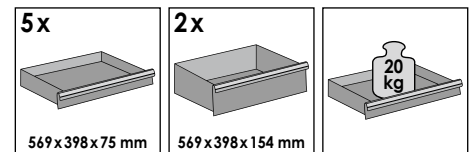
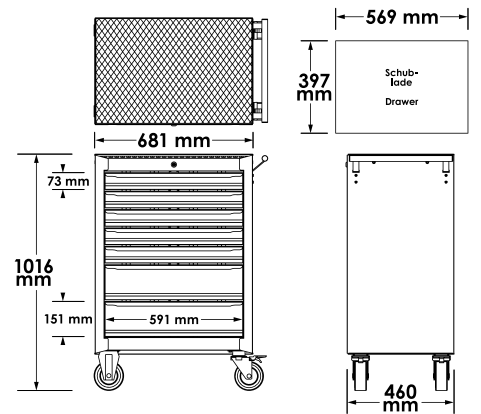

Du möchtest eine individuelle Einlage? Erstelle sie Dir mit dem Einlagen-KonVIGORator auf unserer Webseite.

**783,50 €** zzgl. MwSt.



# Werkstattwagen ohne Sortiment



V1901, EAN 4047728019019



Werkstattwagen ohne Sortiment, mit Kunststoff-Arbeitsplatte

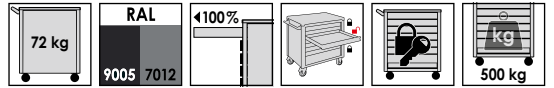

Schubladen  
Bestückungsvarianten:

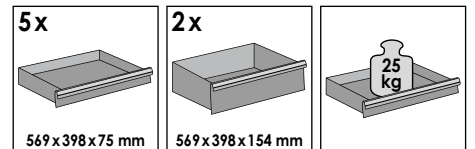
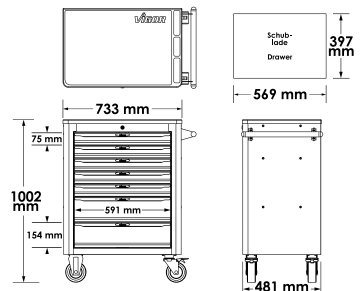

Du möchtest eine individuelle Einlage? Erstelle sie Dir mit dem Einlagen-KonVIGORator auf unserer Webseite.

**1.179,- €** zzgl. MwSt.

V1902, EAN 4047728019026



Aufsatzkoffer für Werkstattwagen V1901

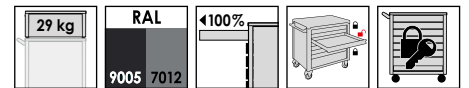

Schubladen  
Bestückungsvarianten:

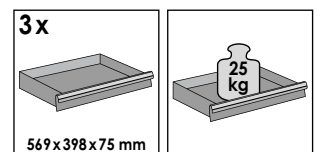
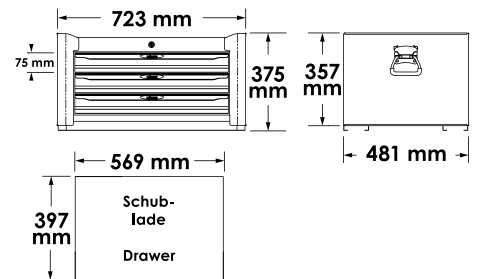

**595,50 €** zzgl. MwSt.





V1901-X, EAN 4047728083072

**VIGOR**  
SERIES **L**

Werkstattwagen ohne Sortiment,  
mit Edelstahl-Arbeitsplatte

**NEU**

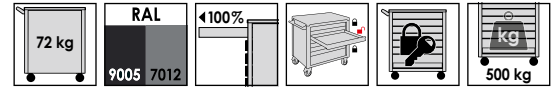

Schubladen  
Bestückungsvarianten:

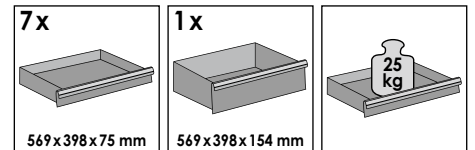
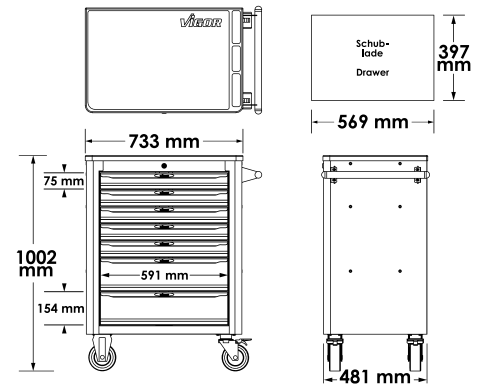

Du möchtest eine  
individuelle Einlage?  
Erstelle sie Dir mit dem  
Einlagen-KonVIGORator  
auf unserer Webseite.

**1.150,- €**  
zzgl. MwSt.



# Werkstattwagen ohne Sortiment



V1970, EAN 4047728019705



Werkstattwagen inklusive Aufsatzkoffer ohne Sortiment, mit Kunststoff-Arbeitsplatte

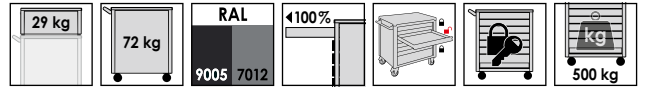

Schubladen  
Bestückungsvarianten:

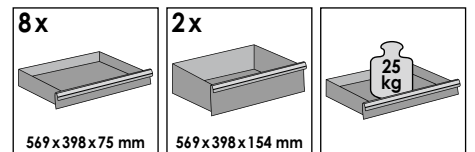
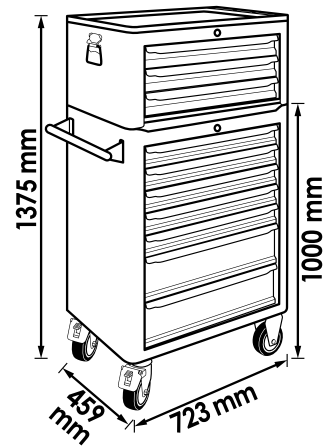

Du möchtest eine individuelle Einlage? Erstelle sie Dir mit dem Einlagen-KonVIGORator auf unserer Webseite.

**1.716,- €** zzgl. MwSt.



V4481, EAN 4047728044813

**VIGOR**  
SERIES **XL**

Werkstattwagen ohne Sortiment, mit Kunststoff-Arbeitsplatte

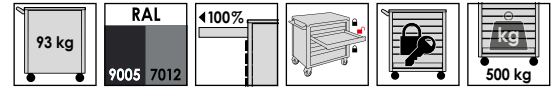

Schubladen Bestückungsvarianten:

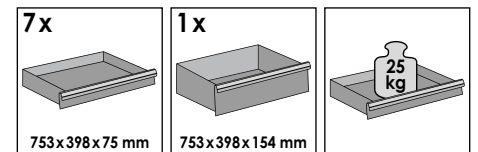
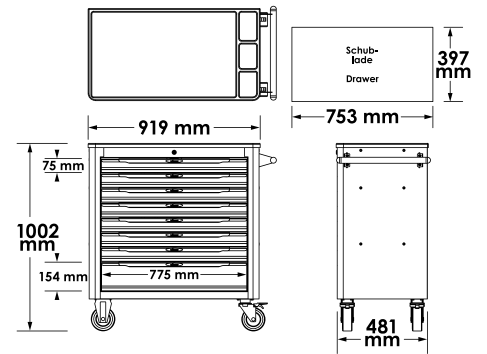

Du möchtest eine individuelle Einlage? Erstelle sie Dir mit dem Einlagen-KonVIGORator auf unserer Webseite.

**1.417,- €** zzgl. MwSt.





# Werkstattwagen ohne Sortiment



V4481-X, EAN 4047728060721



Werkstattwagen ohne Sortiment, mit Edelstahl-Arbeitsplatte

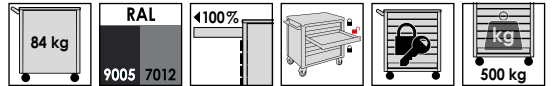

Schubladen Bestückungsvarianten:

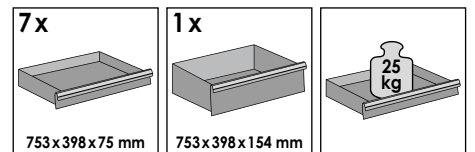
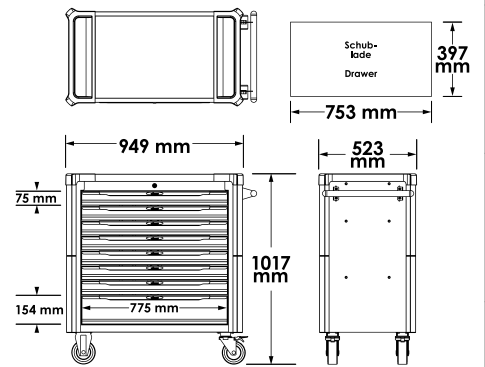

Du möchtest eine individuelle Einlage? Erstelle sie Dir mit dem Einlagen-KonVIGORator auf unserer Webseite.

**1.566,- €** zzgl. MwSt.



V4481-XD, EAN 4047728066488

**VIGOR**  
SERIES **XD**

Extratiefer Werkstattwagen ohne Sortiment, mit Edelstahl-Arbeitsplatte



STAINLESS  
STEEL

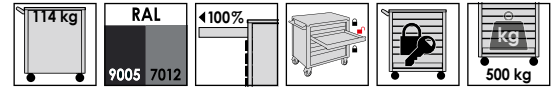

Schubladen  
Bestückungsvarianten:

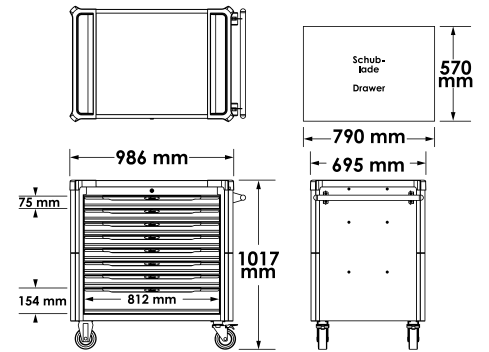

V4481-EXTRA DEEP

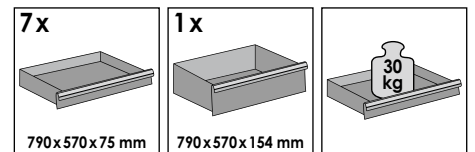

Du möchtest eine individuelle Einlage? Erstelle sie Dir mit dem Einlagen-KonVIGORator auf unserer Webseite.

**1.596,- €** zzgl. MwSt.



# Mobile Werkbank ohne Sortiment



V4813, EAN 4047728048132



Mobile Werkbank ohne Sortiment, mit Holzplatte

• Lieferung ohne Fahrgriff

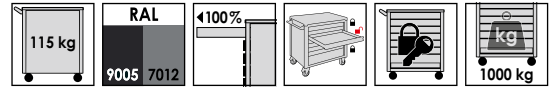

Schubladen  
Bestückungsvarianten:

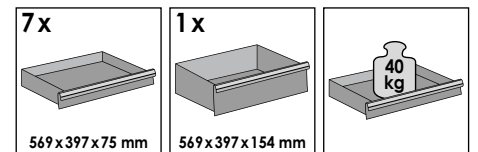
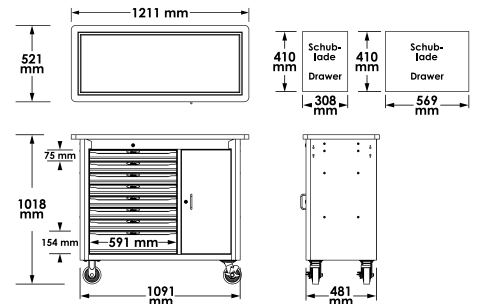

Du möchtest eine individuelle Einlage? Erstelle sie Dir mit dem Einlagen-KonVIGORator auf unserer Webseite.

**1.902,- €** zzgl. MwSt.





V4814, EAN 4047728048149

**VIGOR**  
SERIES **XL**

Mobile Werkbank ohne Sortiment, mit Holzplatte

• Lieferung ohne Fahrgriff

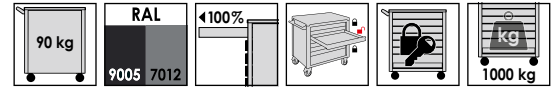

Schubladen Bestückungsvarianten:

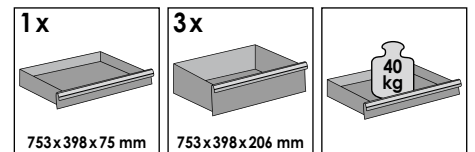
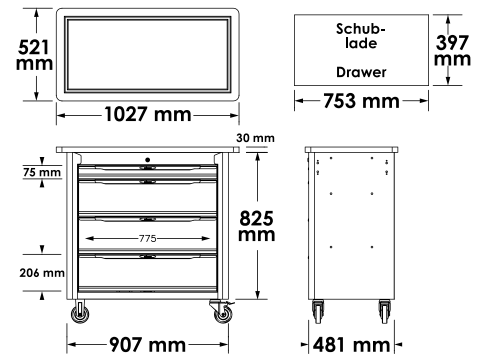

Du möchtest eine individuelle Einlage? Erstelle sie Dir mit dem Einlagen-KonVIGORator auf unserer Webseite.

**1.823,- €** zzgl. MwSt.

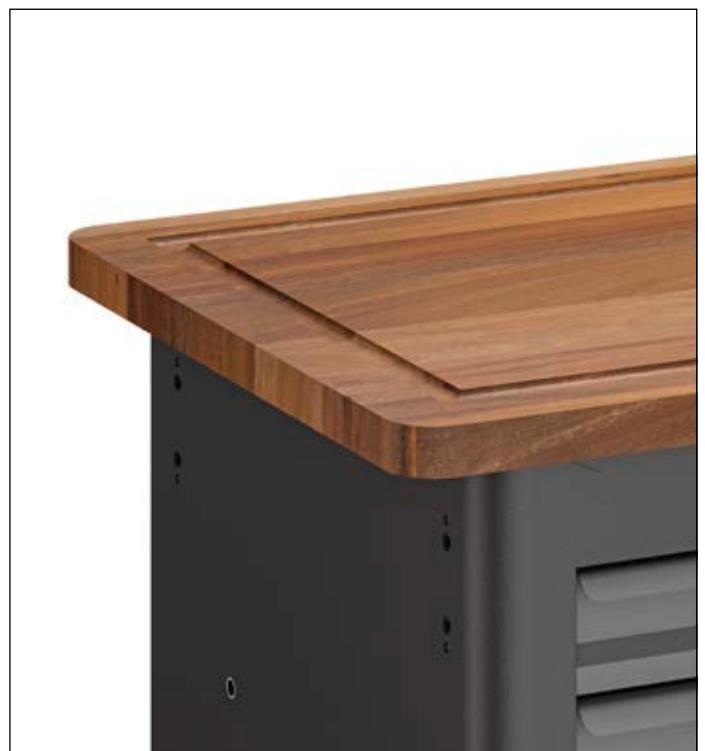

# Werkstattwagen ohne Sortiment



V4481-XXL, EAN 4047728080491



Extratiefer, Extrabreiter Werkstattwagen ohne Sortiment, mit Edelstahl-Arbeitsplatte

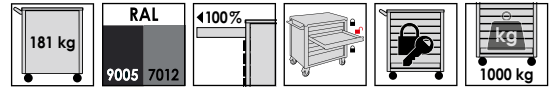

Schubladen Bestückungsvarianten:

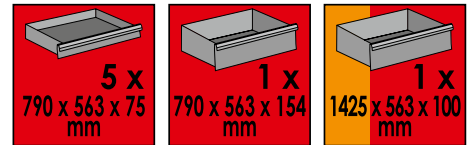
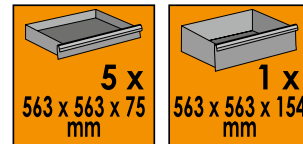
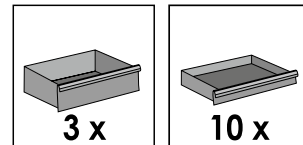

Du möchtest eine individuelle Einlage? Erstelle sie Dir mit dem Einlagen-KonVIGORator auf unserer Webseite.

**3.149,- €** zzgl. MwSt.



**V4758**, EAN 4047728**047586**

## Servicewagen

- Stabile Stahlblech-Konstruktion (1 mm starke Zwischenbleche und 1,5 mm starke Winkelelemente)
- Mittlere Ebene in 7 Stufen um 30 mm höhenverstellbar, für z.B. Kanister
- Tragkraft pro Boden: 40 kg
- Große kugelgelagerte Räder (Ø 100 mm), 2 Lenkrollen, 2 Bockrollen
- Einfaches Bewegen auch bei hoher dynamischer Last
- Stabiler, fest am Korpus montierter Fahrgriff
- Gewicht: 19 kg

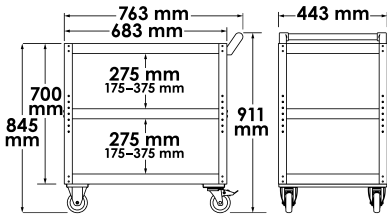

VIGOR No.	Bezeichnung		EAN 4047728+	€
V5180	Lenkrolle (Paar) · für Servicewagen V4758	2	051804	19,-
V5191	Bockrolle (Paar) · für Servicewagen V4758	2	051910	13,-

**313,50 €**  
zzgl. MwSt.

**V6398**, EAN 4047728**071314**

## Laptop-Halter · dreh- und schwenkbar

- Passend für alle Serien Bj. 07/2019→ (mit vier Gewindehülsen)
- Schwenk-, und arretierbar
- 360° drehbar
- Frontale und seitliche Abkantung schützt das Gerät vor Sturz
- Ablagefläche lässt sich auf die gewünschte Neigung einstellen
- Vier Zusatzlochungen zum Durchführen von Kabeln

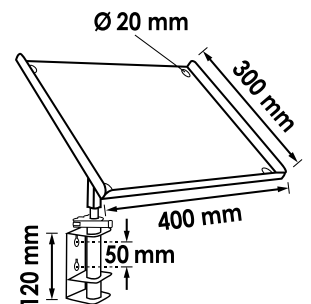

**86,50 €**  
zzgl. MwSt.



**V6221**, EAN 4047728062213

## Laptop-Tisch

- Zusätzliche Ablagefläche für Laptop, Tablets, Werkzeuge oder Kfz-Bauteile
- Passend für alle Serien
- Auf- und zuklappbar im montierten Zustand
- Erweiterung der Werkstattwagen-Oberfläche für mehr Ordnung und Übersicht beim Arbeiten
- Arretierung verhindert unbeabsichtigtes Einklappen des Tisches
- Maximal zugelassene Belastbarkeit: 25 kg



Verschraubte Arretierung

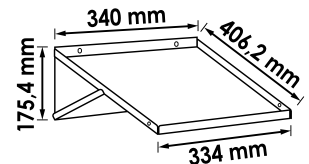

**77,- €**  
zzgl. MwSt.

**V6395**, EAN 4047728070522

## Abfall-Behälter

- Entsorgung von Abfall oder Stofflappen
- Passend für alle Serien
- Auch zur Lagerung von Werkzeug geeignet
- Fassungsvermögen: 20 l

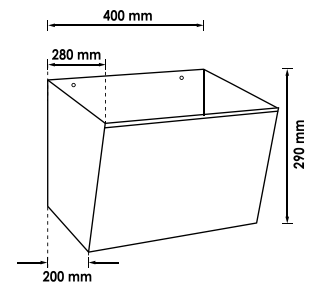

**86,50 €**  
zzgl. MwSt.

**V6396**, EAN 4047728069601

## Schraubendreher-Halter

- Schneller Zugriff auf Schraubendreher direkt am Werkstattwagen
- Passend für alle Serien
- Für 12 Schraubendreher

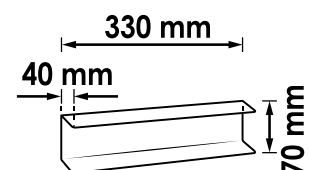

**21,- €**  
zzgl. MwSt.



**V6394**, EAN 4047728**069595**

## Schlagschrauber-Halter

- Ablegen eines Schlagschraubers direkt am Werkstattwagen
- Passend für alle Serien Bj. 07/2019→ (mit vier Gewindehülsen)
- Kunststoff-Kantenschutz schützt vor Kratzern beim Einsetzen des Schlagschraubers
- Schlagschrauber geeignet

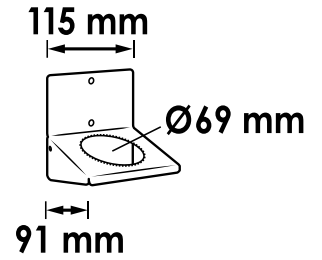

**24,50 €**  
zzgl. MwSt.

**V6689**, EAN 4047728**079419**

## Griffleiste für Werkstattwagen und VSS-Unterschränke

- Ersatz-Griffleiste mit Vigor Logo
- Passend an allen Series L, Series XL und Series XD Werkstattwagen sowie allen VSS-Unterschrank



**6,- €**  
zzgl. MwSt.

**V2397**, EAN 4047728**023979**

## Papierrollen-Halter

- Aufhängen von Papierrollen direkt am Arbeitsplatz
- Passend für alle Serien
- Ohne Papierrolle
- Maximale Breite der Papierrolle: 370 mm

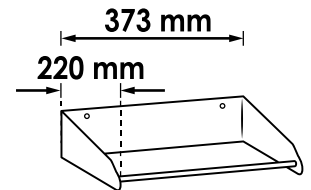

**38,50 €**  
zzgl. MwSt.

**V6397**, EAN 4047728**069793**

## Papierrollen-Halter · schwenkbar

- Aufhängen von Papierrollen direkt am Arbeitsplatz
- Passend für alle Serien
- Ohne Papierrolle
- Maximale Breite der Papierrolle: 320 mm

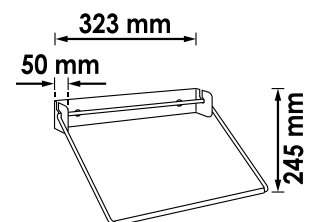

**33,50 €**  
zzgl. MwSt.

## Dokumentenhalter

- Ablegen von Klemmbrettern oder Auftragsaschen direkt am Arbeitsplatz
- Passend für alle Serien
- Optimale Unterbringung von Dokumenten oder Werkstattunterlagen direkt am Arbeitsplatz



VIGOR No.	Bezeichnung	Länge x Breite x Höhe mm	EAN 4047728+	€
<b>V6393-S</b>	Dokumenten-Halter · klein · Bodentiefe 43 mm	340 x 70 x 156	<b>069205</b>	<b>46,-</b>
<b>V6393</b>	Dokumenten-Halter · groß · Bodentiefe 100 mm	340 x 146 x 176	<b>069519</b>	<b>53,-</b>

## Dosenhalter

(ohne Dosen)



VIGOR No.	Bezeichnung	EAN 4047728+	€
<b>V2393</b>	Dosenhalter · für Series M · Series L · Series XL · Series XD (ausgenommen V4481-X) · bis zu 5 Dosen	<b>023931</b>	<b>35,50</b>
<b>V2393-S</b>	Dosenhalter · kurz · für alle Serien · bis zu 4 Dosen	<b>062046</b>	<b>37,-</b>
<b>V2393-XD</b>	Dosenhalter · extra lang · für Series XD · bis zu 6 Dosen	<b>067614</b>	<b>49,50</b>

## Kleinteilefach



VIGOR No.	Bezeichnung	EAN 4047728+	€
<b>V4481-X-4</b>	Kleinteilefach · V4481-X	<b>073639</b>	<b>22,-</b>
<b>V4481-XD-4</b>	Kleinteilefach · V4481-XD	<b>073646</b>	<b>27,50</b>





## Trennblech Satz

- Sortierung von Kleinteilen in Werkstattwagen oder Schrankwand-Unterschrank
- Alle vier Einteilblech-Größen kompatibel mit dem Trennblech Satz
- Einteilbleche ineinander einsetzbar dank asymmetrischer Stanzung
- Feuerverzinkte Oberfläche verhindert Rostbildung

MADE IN GERMANY

XD

XL

L

Asymmetrische Stanzung ermöglicht Aneinandersetzen der Einteilbleche innerhalb einer Zeile

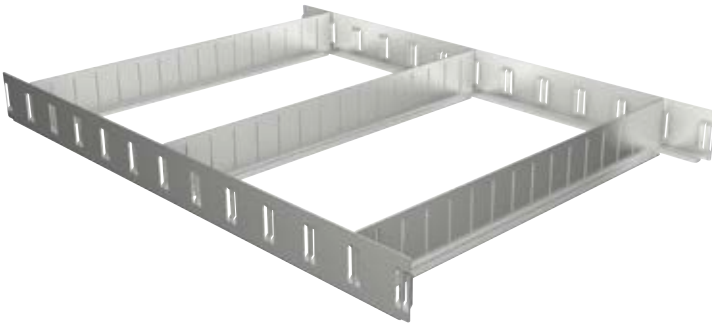

192 Einteilungen möglich

VIGOR No.	Bezeichnung		EAN 4047728+	€
V6688	Trennblech Satz Series M und Series L	5	070249	29,-
V6688-XL	Trennblech Satz Series XL	6	070096	37,-
V6688-XD	Trennblech Satz Series XD	6	070089	40,50
V6688H	Trennblech Satz Hoch Series M und Series L	5	080958	36,50
V6688H-XD	Trennblech Satz Hoch Series XD	5	081009	54,-
V6688H-XL	Trennblech Satz Hoch Series XL	5	081580	46,50

## Einteilblech Satz

- Kompatibel mit allen Trennblech Sätzen und Querträgern
- Zur Einteilung innerhalb einer Spalte



4 verschiedene Einteilblech-Längen – für alle Systeme verwendbar



VIGOR No.	Bezeichnung		EAN 4047728+	€
V6685-1/20	Einteilblech Satz · klein 45 mm	20	070133	28,50
V6685-2/20	Einteilblech Satz · mittel 91 mm	20	070126	37,-
V6685-3/10	Einteilblech Satz · groß 137 mm	10	070119	24,50
V6685-4/10	Einteilblech Satz · extragroß 183 mm	10	070102	30,50
V6685H-2/20	Einteilblech Satz Hoch · mittel 91 mm	20	080989	40,50
V6685H-3/10	Einteilblech Satz Hoch · groß 137 mm	10	081511	29,50
V6685H-4/10	Einteilblech Satz Hoch · extragroß 183 mm	10	080996	35,50

## Querträger Satz

- Feuerverzinkte Oberfläche verhindert Rostbildung



Dank Abkantung mehr Stabilität und Halt



VIGOR No.	Bezeichnung		EAN 4047728+	€
V6687/5	Querträger Satz für Series XD	5	070072	33,-
V6686/5	Querträger Satz für Series M · Series L und Series XL	5	070065	30,50
V6685H/5	Querträger Satz Hoch für Series M · Series L und Series XL	5	080972	40,50
V6687H/5	Querträger Satz für Series XD	5	080965	45,50

## Bockrolle

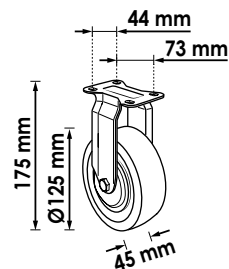

VIGOR No.	Bezeichnung	XX	EAN 4047728+	€
V1907	Bockrolle · für Werkstattwagen Series M · Series L · Series XL · Series XD	1	019071	31,-
V4814-3	Bockrolle (Paar) · für Werkstattwagen Series XL · Series XL Spezial und Werkbänke	2	053044	64,-
V5191	Bockrolle (Paar) · für Servicewagen V4758	2	051910	13,-

## Lenkrolle mit Feststellbremse

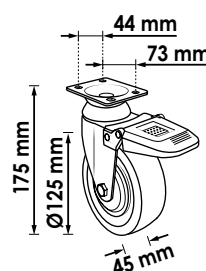

VIGOR No.	Bezeichnung	XX	EAN 4047728+	€
V1908	Lenkrolle · für Werkstattwagen Series M · Series L · Series XL · Series XD	1	019088	39,-
V4814-2	Lenkrolle (Paar) · für Werkstattwagen Series XL · Series XL Spezial und Werkbänke	2	053037	79,-
V5180	Lenkrolle (Paar) · für Servicewagen V4758	2	051804	19,-

## Schublade · flach



Inklusive Schienen



VIGOR No.	Bezeichnung	Länge x Breite x Höhe mm	EAN 4047728+	€
V5489-4	Schublade · flach · 569 x 398 x 75 mm · für Series M	589 x 398 x 75	055413	60,50
V1905	Schublade · flach · 569 x 398 x 75 mm · für Series L · V1901 · V1902 · Werkbank V4813	589 x 398 x 75	019057	85,-
V4112	Schublade · flach · 753 x 398 x 75 mm · für Series XL · Series XL Spezial	753 x 398 x 75	041126	96,50
V4481-XD-2	Schublade · flach · für Series XD	790 x 570 x 75	067812	153,-

## Schublade · hoch



Inklusive Schienen



VIGOR No.	Bezeichnung	Länge x Breite x Höhe mm	EAN 4047728+	€
V5489-3	Schublade · hoch · 569 x 398 x 154 mm · für Series M	589 x 398 x 154	055307	73,-
V1906	Schublade · hoch · 569 x 398 x 154 mm · für Series L · V1901 · Werkbank V4813	569 x 398 x 154	019064	109,50
V4111	Schublade · hoch · 753 x 398 x 154 mm · für Series XL	753 x 398 x 154	041119	121,-
V4814-1	Schublade · hoch · 741 x 397 x 206 mm · für Series XL Spezial	741 x 397 x 206	053020	157,50
V4481-XD-3	Schublade · hoch · für Series XD	790 x 570 x 154	067829	181,50

## Verriegelungssystem



VIGOR No.	Bezeichnung	EAN 4047728+	€
<b>V2462</b>	Ersatzschloss für alle VIGOR Werkstattwagen und Werkbänke	024624	18,50
<b>V1904</b>	Verriegelungssystem für alle VIGOR Werkstattwagen und Werkbänke	019040	25,-

## Führungsschienen (Paar)



VIGOR No.	Bezeichnung	2	EAN 4047728+	€
<b>V5489-1</b>	Führungsschienen (Paar) · für Series M	2	055284	16,50
<b>V1903</b>	Führungsschienen (Paar) · für Series L · Series XL	2	019033	25,-
<b>V4481-XD-1</b>	Führungsschienen (Paar) · für Series XD	2	067805	36,50

## Arbeitsplatte · Kunststoff



VIGOR No.	Bezeichnung	EAN 4047728+	€
<b>V1909</b>	Arbeitsplatte 723 x 459 mm · Kunststoff · für Werkstattwagen und Aufsatzkoffer Series L	019095	53,-
<b>V4122</b>	Arbeitsplatte 907 x 481 mm · Kunststoff · für Werkstattwagen Series XL	041225	73,-

## Arbeitsplatte · Holz



VIGOR No.	Bezeichnung	EAN 4047728+	€
<b>V4814-4</b>	Arbeitsplatte 1030 x 520 mm · Holz · für mobile Werkbank Series XL	053051	199,-
<b>V4813-1</b>	Arbeitsplatte 1201 x 520 mm · Holz · für Werkstattwagen Series L	053013	199,-



**V5489-2**, EAN 4047728**055291**

## Schaum-Auflagematte

- Für Werkstattwagen Series M
- LxB: 670x450 mm

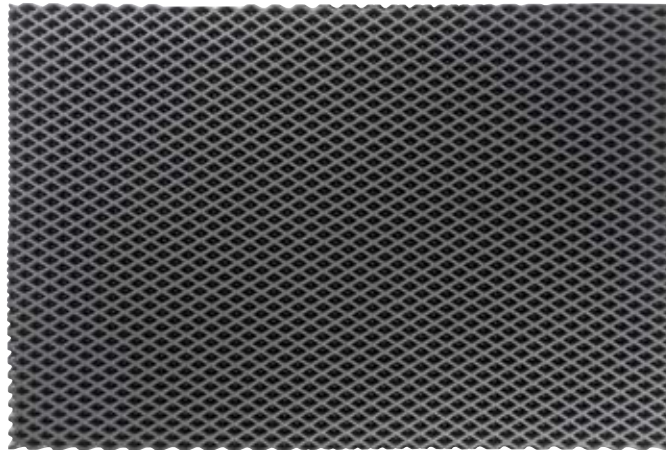

**12,50 €**  
zzgl. MwSt.

**V4813-2**, EAN 4047728**059268**

## Einlegeboden

- Für Werkbank VIGOR V4813
- LxB: 400x450 mm



**38,50 €**  
zzgl. MwSt.

**V5489-5**, EAN 4047728**075626**

## Fahrgriff

- Einfaches Rangieren von Werkstattwagen und Werkbänken
- Fahrgriff · für Werkstattwagen · Series M



**22,- €**  
zzgl. MwSt.

**V4893**, EAN 4047728**048934**

## Fahrgriff

- Einfaches Rangieren von Werkstattwagen und Werkbänken
- Fahrgriff · für Werkstattwagen · Series L und Series XL



**27,50 €**  
zzgl. MwSt.

**V4481-X-5**, EAN 4047728**075619**

## Fahrgriff

- Einfaches Rangieren von Werkstattwagen
- Fahrgriff · für Werkstattwagen · Series XL · Edelstahl



**27,50 €**  
zzgl. MwSt.

**V4481-XD-5**, EAN 4047728**075602**

## Fahrgriff

- Einfaches Rangieren von Werkstattwagen
- Fahrgriff · für Werkstattwagen · Series XD



**30,- €**  
zzgl. MwSt.



## Lochwandplatte für Werkstattwagen

- Flexible, individuelle Anordnung von Werkzeugen und Zubehör durch Verwendung von Werkzeughaken, Halterungen etc.
- Befestigung über vorhandene Gewindehülsen

**NEU**

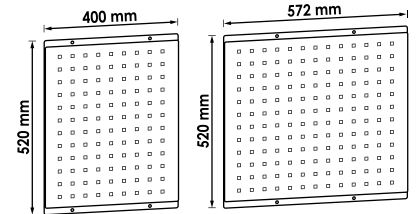
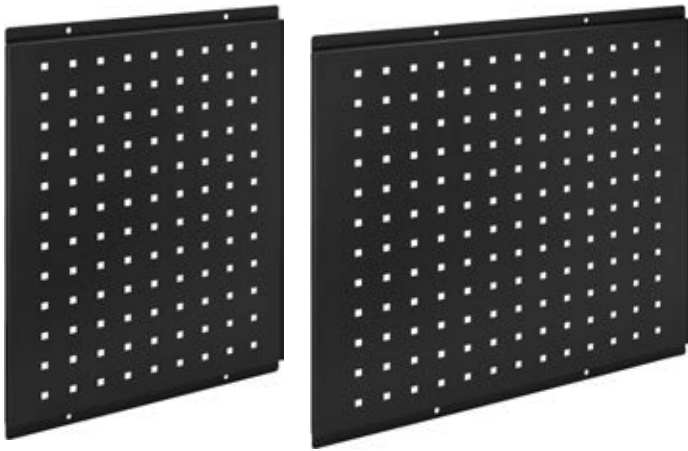

VIGOR No.	Bezeichnung	EAN 4047728+	€
V6399	Lochwandplatte für Werkstattwagen · Series L und XL	085533	47,-
V6399-XD	Lochwandplatte für Werkstattwagen · Series XD und XXL	085540	35,-

## Werkzeughaken Satz

- Aufhängung von Werkzeugen
- Verwendung mit Aufsatzschrank V2532 und Lochwandplatten V6000-05 · V6000-015
- Preis pro Satz



VIGOR No.	L mm	EAN 4047728+	€
V2517	25	025171	26,-



VIGOR No.	L mm	EAN 4047728+	€
V2518	100	025188	28,-



VIGOR No.	L mm	EAN 4047728+	€
V2519	25	025195	29,-



VIGOR No.	L mm	EAN 4047728+	€
V2520	100	025201	36,-



**V6150N**, EAN 4047728084734

## Schraubstock

- In horizontaler wie vertikaler Achse drehbar
- Spannfüter für flache sowie für runde Teile (Antriebswelle, Spurstangen etc.)
- Flexibles Arbeiten aus verschiedenen Winkeln
- Einfache und schnelle Anpassung der Arbeitsposition
- Skalen für Spannlänge (mm) sowie für Spannwinkel (°)
- Gehärtete Spannbacken für maximale Langlebigkeit
- 125 mm Spannfüter
- 130 mm max. Spannweite

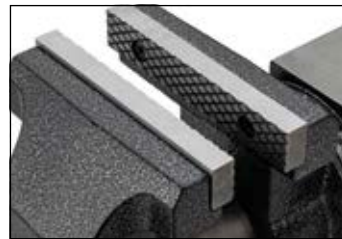

**NEU**



**198,- €**  
zzgl. MwSt.







Schluss mit verlegten Schlüsseln und unnötigen Unterbrechungen! Wir bringen ab sofort für unser VIGOR Schrankwandsystem ein kleines, aber effektives Upgrade: Das klassische Zylinderschloss mit Schlüssel hat ausgedient und wird durch ein modernes Zahlenschloss ersetzt.

## Deine Vorteile:

- **Schneller Zugriff:**  
Kein Suchen nach dem richtigen Schlüssel mehr – einfach den Code eingeben und loslegen.
- **Höhere Sicherheit:**  
Ein personalisierbarer Code erhöht den Schutz vor unbefugtem Zugriff und kann jederzeit geändert werden.
- **Flexibilität im Alltag:**  
Ideal für Teams – kein Schlüsselmanagement und kein Tauschen der Schlösser mehr, jede Station hat einen eigenen Schließcode
- **Maximale Sicherheit:**  
Im Notfall kann man das Schloss über einen Schlüssel öffnen und den Schließcode zurücksetzen
- **Robust und langlebig:**  
Unsere Zahlenschlösser sind speziell für den anspruchsvollen Werkstattalltag konzipiert und halten selbst starken Belastungen stand.



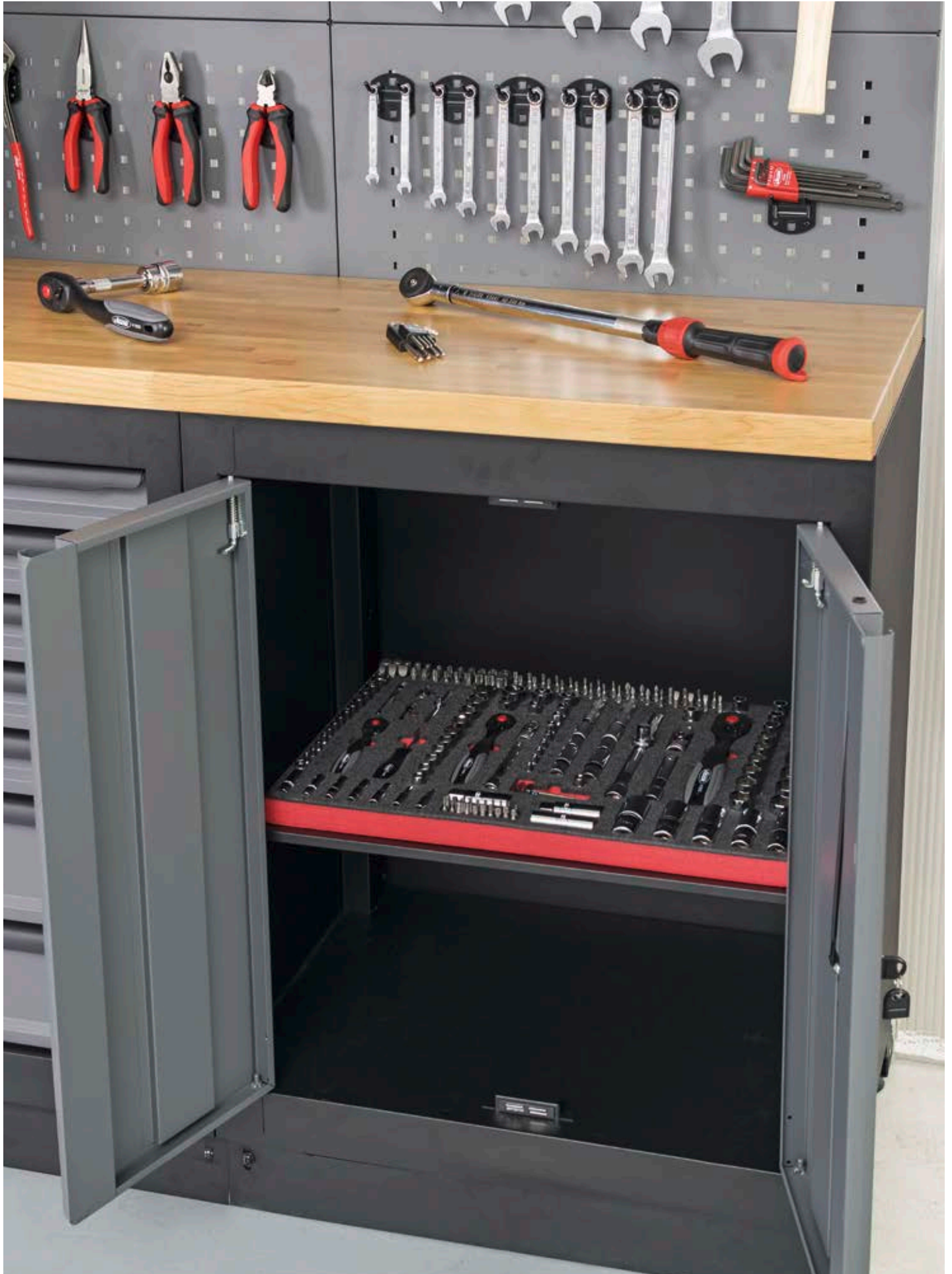



[www.vigor-equipment.com/konfigurator](http://www.vigor-equipment.com/konfigurator)

**KONVIGORATOR**



## Technische Informationen

- |  |  |  |   |
|--|--|--|---|
|  | <b>Einlagenmaß schmal</b><br>563x393 mm                    |  | <b>Füße bis 50 mm höhenverstellbar</b>                    |
|  | <b>Einlagenmaß breit</b><br>750x393 mm                     |  | <b>Befestigungsmaterial im Lieferumfang enthalten</b>     |
|  | <b>RAL Farben 9005 · ähnlich 7012</b>                      |  | <b>Zentralverriegelung</b>                                |
|  | <b>Schmale und flache Schublade</b><br>Maße: 569x398x75 mm |  | <b>Breite und flache Schublade</b><br>Maße: 753x398x75 mm |
|  | <b>Schmale und hohe Schublade</b><br>Maße: 569x398x154 mm  |  | <b>Breite und hohe Schublade</b><br>Maße: 753x398x154 mm  |
|  | <b>Belastbarkeit Schublade: 25 kg</b>                      |  |   |



## V6000-3P1

### Schrankwand-System

- 3-Modul Kombination in breiter Ausführung
- Mit Holz- oder Edelstahl-Arbeitsplatte erhältlich
- Inklusive Seitenverblendung

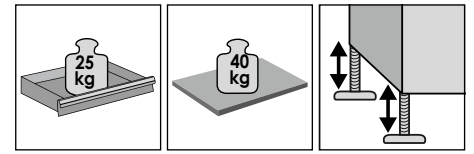
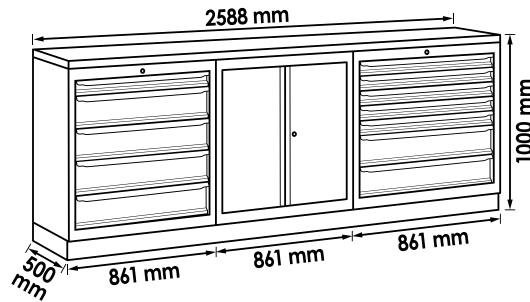

## Das Starter-Paket



VIGOR No.	Bezeichnung	Länge x Breite x Höhe mm	EAN 4047728+	€
V6000-3P1XL-X	Schrankwand-Kombination · Starter-Paket · Edelstahl	2588 x 500 x 1000	073271	2.624,-
V6000-3P1XL	Schrankwand-Kombination · Starter-Paket · Holz	2588 x 500 x 1000	073318	2.414,-

**Alle Pakete mit Edelstahl- oder Holz-Arbeitsplatten erhältlich**



## V6000-3P2

### Schrankwand-System

- 3-Modul Kombination in breiter Ausführung mit Lochwandaufbau und Hängeschränken
- Mit Holz- oder Edelstahl-Arbeitsplatte erhältlich
- Inklusive Seitenverblendung

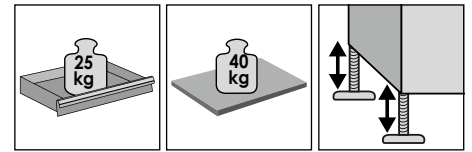
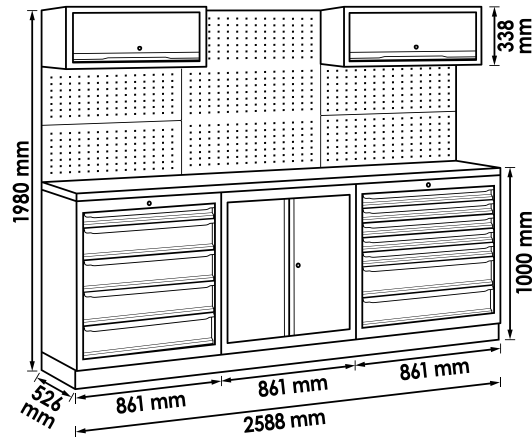

## Das Komplett-Paket



VIGOR No.	Bezeichnung	Länge x Breite x Höhe mm	EAN 4047728+	€
V6000-3P2XL	Schrankwand-Kombination · Komplett-Paket · Holz	2588 x 526 x 1980	073301	3.149,-
V6000-3P2XL-X	Schrankwand-Kombination · Komplett-Paket · Edelstahl	2588 x 526 x 1980	073295	3.360,-

## V6000-3

### Schrankwand-System

- Schranktür sowohl rechts als auch links montierbar
- Schranktür inklusive Magnet-Verschluss
- Höhenverstellbares Einlegefach
- Alle Türen in der Mitte verstärkt
- Gleichschließende Verriegelung (äquivalent zum Series L Schließsystem)
- Schubladen-Maße entsprechen Series L (569 x 398 x 75 mm flache Schublade, 569 x 398 x 154 mm hohe Schublade)
- Hängeschränke inklusive hochwertigen Dämpfern
- Lochwand für VIGOR Werkzeughaken-Sätze V2517 · V2518 · V2519 · V2520

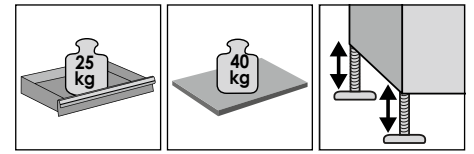
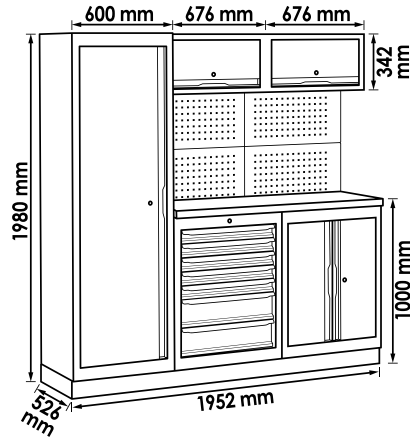

## Das Kompakt-Paket



VIGOR No.	Bezeichnung	EAN 4047728+	€
V6000-3	Schrankwand-Kombination · Kompakt-Paket · Holz	048729	2.624,-
V6000-3-X	Schrankwand-Kombination · Kompakt-Paket · Edelstahl	073288	2.729,-



**V6000-029**, EAN 4047728**076975**

## Schubladen-Unterschrank · 2 Schubladen

- Einrichtung eines stationären Arbeitsplatzes
- Saubere Aufbewahrung von Werkzeugkästen und Spezialwerkzeug-Koffern
- Gleicht Series L
- Schublade oben (HxBxT): 312x569x397 mm
- Schublade unten (HxBxT): 391x569x397 mm

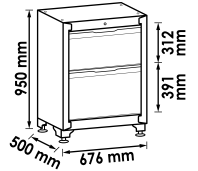
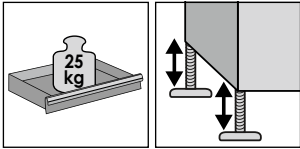

**736,- €**  
zzgl. MwSt.

**V6000-029XL**, EAN 4047728**076982**

## Schubladen-Unterschrank · 2 Schubladen

- Einrichtung eines stationären Arbeitsplatzes
- Saubere Aufbewahrung von Werkzeugkästen und Spezialwerkzeug-Koffern
- Gleicht Series XL
- Schublade oben (HxBxT): 312x753x397 mm
- Schublade unten (HxBxT): 391x753x397 mm

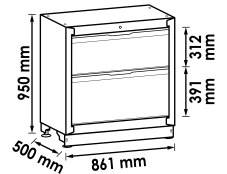
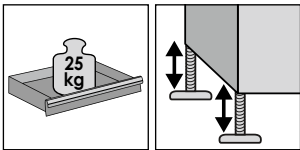

**797,50 €**  
zzgl. MwSt.

**V6000-030**, EAN 4047728**070140**

## Schubladen-Unterschrank · 3 Schubladen

- Einrichtung eines stationären Arbeitsplatzes
- Saubere Aufbewahrung von Werkzeugen, Kleinteilen oder diversen Verbrauchsmaterialien
- Für platzsparende und aufgeräumte Sortierung empfehlen wir VIGOR-Trennbleche oder Weichschaumeinlagen
- Gleicht Series L
- Maße (HxBxT)  
1. – 3. Schublade: 75x569x398 mm

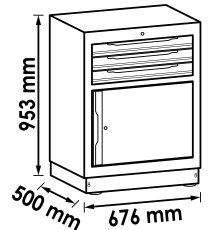
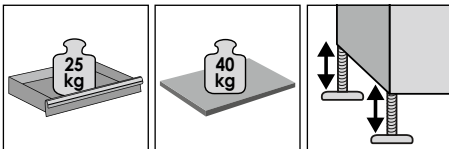

**599,50 €**  
zzgl. MwSt.

**V6000-030XL**, EAN 4047728**070294**

## Schubladen-Unterschrank · 3 Schubladen

- Einrichtung eines stationären Arbeitsplatzes
- Saubere Aufbewahrung von Werkzeugen, Kleinteilen oder diversen Verbrauchsmaterialien
- Für platzsparende und aufgeräumte Sortierung empfehlen wir VIGOR-Trennbleche oder Weichschaumeinlagen
- Gleicht Series XL
- Maße (HxBxT)  
1. – 3. Schublade: 75x753x398 mm

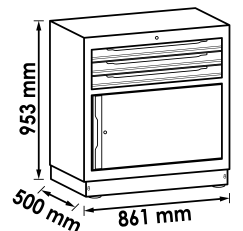
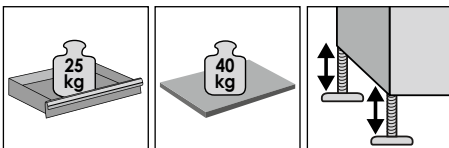

**714,- €**  
zzgl. MwSt.

**V6000-031**, EAN 4047728**070157**

## Schubladen-Unterschrank · 5 Schubladen

- Einrichtung eines stationären Arbeitsplatzes
- Saubere Aufbewahrung von Werkzeugen, Kleinteilen oder diversen Verbrauchsmaterialien
- Für platzsparende und aufgeräumte Sortierung empfehlen wir VIGOR-Trennbleche oder Weichschaumeinlagen
- Gleicht Series L
- Maße (HxBxT)
  1. Schublade: 75x569x398 mm
  2. – 5. Schublade: 154x569x398 mm

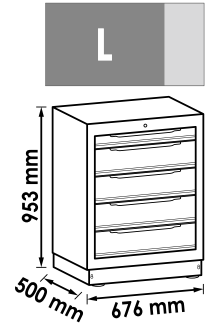
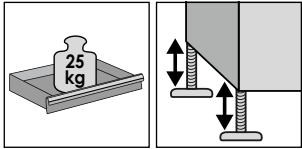

**699,50 €**  
zzgl. MwSt.

**V6000-031XL**, EAN 4047728**070300**

## Schubladen-Unterschrank · 5 Schubladen

- Einrichtung eines stationären Arbeitsplatzes
- Saubere Aufbewahrung von Werkzeugen, Kleinteilen oder diversen Verbrauchsmaterialien
- Für platzsparende und aufgeräumte Sortierung empfehlen wir VIGOR-Trennbleche oder Weichschaumeinlagen
- Gleicht Series XL
- Maße (HxBxT)
  1. Schublade: 75x753x398 mm
  2. – 5. Schublade: 154x753x398 mm

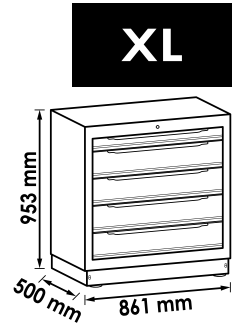
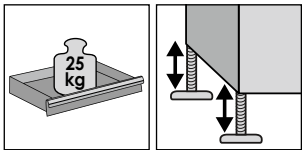

**822,50 €**  
zzgl. MwSt.

**V6000-031XD**, EAN 4047728**081184**

## Schubladen-Unterschrank · extra tief · 5 Schubladen

- Einrichtung eines stationären Arbeitsplatzes
- Saubere Aufbewahrung von Werkzeugen, Kleinteilen oder diversen Verbrauchsmaterialien
- Für platzsparende und aufgeräumte Sortierung empfehlen wir VIGOR-Trennbleche oder Weichschaumeinlagen
- Gleicht Series XD
- Maße (HxBxT)
  1. Schublade: 75x790x570 mm
  2. – 5. Schublade: 154x790x570 mm

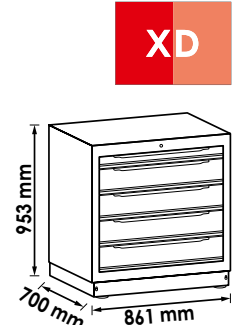
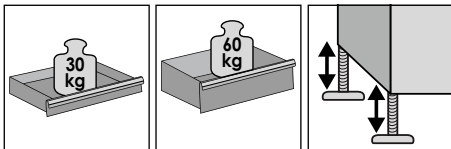

**1.208,- €**  
zzgl. MwSt.



**V6000-01**, EAN 4047728**048248**

## Schubladen-Unterschrank · 7 Schubladen

- Einrichtung eines stationären Arbeitsplatzes
- Saubere Aufbewahrung von Werkzeugen, Kleinteilen oder diversen Verbrauchsmaterialien
- Für platzsparende und aufgeräumte Sortierung empfehlen wir VIGOR-Trennbleche oder Weichschaumeinlagen
- Gleicht Series L
- Maße (HxBxT)  
1. – 5. Schublade: 75x569x398 mm  
6. – 7. Schublade: 154x569x398 mm

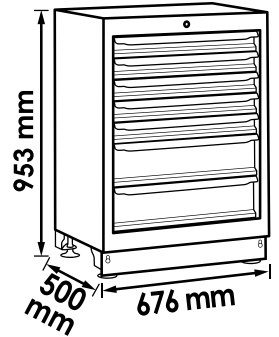
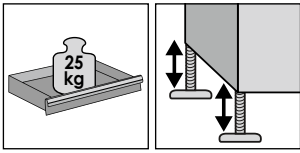

**736,50 €**  
zzgl. MwSt.

**V6000-01XL**, EAN 4047728**070317**

## Schubladen-Unterschrank · 7 Schubladen

- Einrichtung eines stationären Arbeitsplatzes
- Saubere Aufbewahrung von Werkzeugen, Kleinteilen oder diversen Verbrauchsmaterialien
- Für platzsparende und aufgeräumte Sortierung empfehlen wir VIGOR-Trennbleche oder Weichschaumeinlagen
- Gleicht Series XL
- Maße (HxBxT)  
1. – 5. Schublade: 75x753x398 mm  
6. – 7. Schublade: 154x753x398 mm

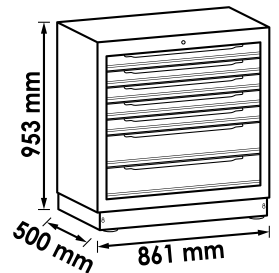
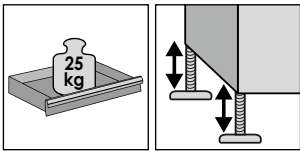

**857,- €**  
zzgl. MwSt.

**V6000-01XD**, EAN 4047728**081016**

## Schubladen-Unterschrank · extra tief · 7 Schubladen

- Einrichtung eines stationären Arbeitsplatzes
- Saubere Aufbewahrung von Werkzeugen, Kleinteilen oder diversen Verbrauchsmaterialien
- Für platzsparende und aufgeräumte Sortierung empfehlen wir VIGOR-Trennbleche oder Weichschaumeinlagen
- Gleicht Series XD
- Maße (HxBxT)  
1. – 5. Schublade: 75x790x570 mm  
6. – 7. Schublade: 154x790x570 mm

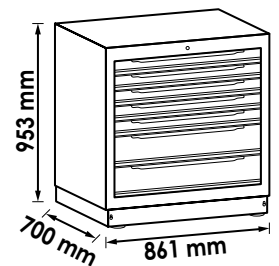
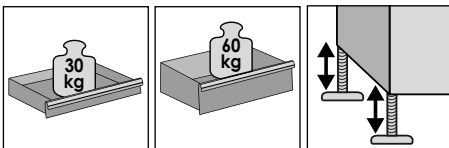

**1.323,- €**  
zzgl. MwSt.



**V6000-019**, EAN 4047728**063883**

## Werkstattwagen für Schrankwand-System · 7 Schubladen

- Platzsparende Aufbewahrung eines Werkstattwagens unter Schrankwand-Arbeitsplatte
- Speziell für VIGOR Schrankwand-System
- 4 Lenkrollen und Sonderhöhe für platzsparende Unterbringung des Werkstattwagens nach Gebrauch unter Schrankwand-Arbeitsplatte
- Gleicht Series L
- Maße (HxBxT)  
1. – 5. Schublade: 75x569x398 mm  
6. – 7. Schublade: 154x569x398 mm

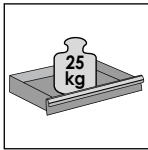

Mit 4 Lenkrollen

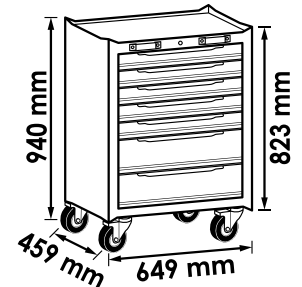

**786,- €**  
zzgl. MwSt.

**V6000-019XL**, EAN 4047728**070683**

## Werkstattwagen für Schrankwand-System · 7 Schubladen

- Platzsparende Aufbewahrung eines Werkstattwagens unter Schrankwand-Arbeitsplatte
- Speziell für VIGOR Schrankwand-System
- 4 Lenkrollen und Sonderhöhe für platzsparende Unterbringung des Werkstattwagens nach Gebrauch unter Schrankwand-Arbeitsplatte
- Gleicht Series XL
- Maße (HxBxT)  
1. – 5. Schublade: 75x753x398 mm  
6. – 7. Schublade: 154x753x398 mm

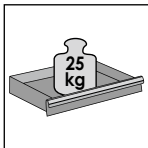

Mit 4 Lenkrollen

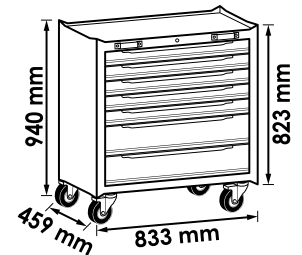

**842,50 €**  
zzgl. MwSt.

**V6000-032**, EAN 4047728**070171**

## Schubladen-Unterschrank · 8 Schubladen

- Einrichtung eines stationären Arbeitsplatzes
- Saubere Aufbewahrung von Werkzeugen, Kleinteilen oder diversen Verbrauchsmaterialien
- Für platzsparende und aufgeräumte Sortierung empfehlen wir VIGOR-Trennbleche oder Weichschaumeinlagen
- Gleicht Series L
- Maße (HxBxT)  
1. – 7. Schublade: 75x569x398 mm  
8. Schublade: 154x569x398 mm

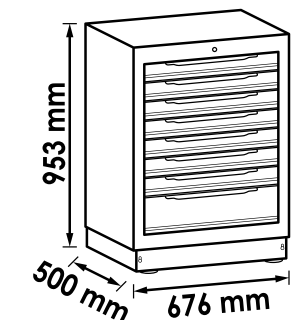
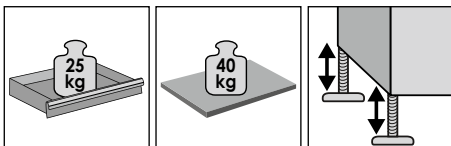

**786,- €**  
zzgl. MwSt.

**V6000-032XL**, EAN 4047728070324

## Schubladen-Unterschrank · 8 Schubladen

- Einrichtung eines stationären Arbeitsplatzes
- Saubere Aufbewahrung von Werkzeugen, Kleinteilen oder diversen Verbrauchsmaterialien
- Für platzsparende und aufgeräumte Sortierung empfehlen wir VIGOR-Trennbleche oder Weichschaumeinlagen
- Gleicht Series XL
- Maße (HxBxT)  
1. – 7. Schublade: 75x753x398 mm  
8. Schublade: 154x753x398 mm

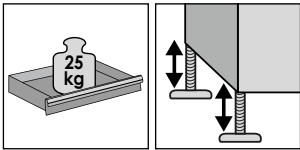

**XL**

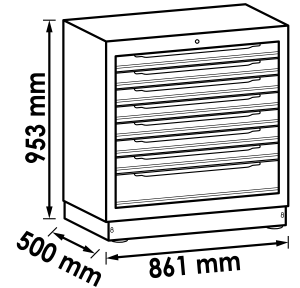

**908,50 €**  
zzgl. MwSt.

**V6000-033**, EAN 4047728070195

## Abfall-Unterschrank

- Einrichtung eines stationären Arbeitsplatzes
- Mülltrennung direkt am Arbeitsplatz
- Abfallbehälter sicher und sauber im Schrankwandmodul platziert
- Unterschrank mit Durchwurfklappe zur raschen Entsorgung von Abfall
- Lieferung inklusive zwei Abfallbehälter
- Fassungsvermögen Abfallbehälter: 35 l
- Gleicht Series L



+



**L**

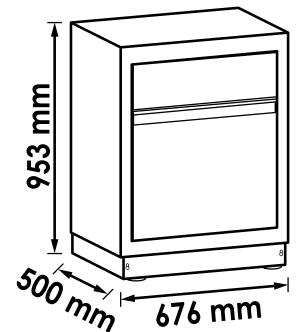

**599,50 €**  
zzgl. MwSt.

**V6000-033XL**, EAN 4047728070331

## Abfall-Unterschrank

- Einrichtung eines stationären Arbeitsplatzes
- Mülltrennung direkt am Arbeitsplatz
- Abfallbehälter sicher und sauber im Schrankwandmodul platziert
- Unterschrank mit Durchwurfklappe zur raschen Entsorgung von Abfall
- Lieferung inklusive drei Abfallbehälter
- Fassungsvermögen Abfallbehälter: 1 x 25 l · 2 x 35 l
- Gleicht Series XL



+



**XL**

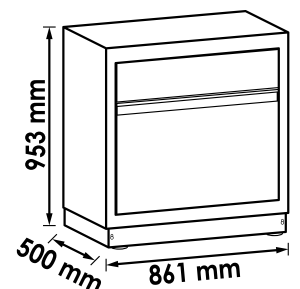

**671,- €**  
zzgl. MwSt.

**V6000-035**, EAN 4047728**074582**

## Multifunktions-Unterschrank

- Einrichtung eines stationären Arbeitsplatzes
- Abfallbehälter (35 l) mit Durchwurfklappe zur raschen Müllentsorgung
- Papierrollen-Halterung
- Schublade (Traglast 25 kg) zum Verstauen von Werkzeugen, Kleinteilen oder diversen Verbrauchsmaterialien
- Schubladen-Maße:
  - Links: B 288 x T 397 x H 707 mm
  - Rechts: B 260 x T 397 x H 340 mm

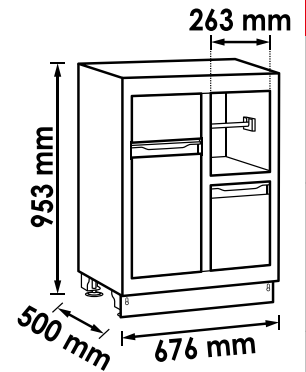
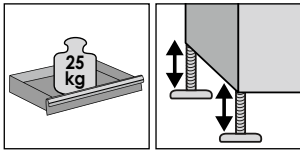

**825,50 €**  
zzgl. MwSt.

**V6000-035XL**, EAN 4047728**074599**

## Multifunktions-Unterschrank

- Einrichtung eines stationären Arbeitsplatzes
- Abfallbehälter (35 l) mit Durchwurfklappe zur raschen Müllentsorgung
- Papierrollen-Halterung
- Schublade (Traglast 25 kg) zum Verstauen von Werkzeugen, Kleinteilen oder diversen Verbrauchsmaterialien
- Schubladen-Maße:
  - Links: B 268 x T 397 x H 707 mm
  - Rechts: B 471 x T 397 x H 340 mm

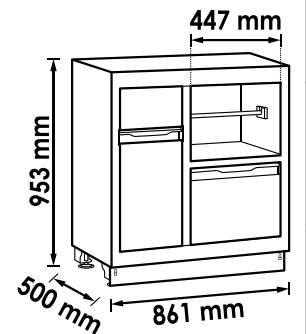
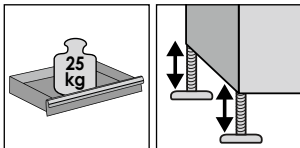

**742,50 €**  
zzgl. MwSt.

**V6000-02**, EAN 4047728**048255**

## Doppelflügeltür-Unterschrank

- Einrichtung eines stationären Arbeitsplatzes
- Aufbewahrung von Werkzeugkästen, Arbeitskleidung, Gefäßen oder Kfz-Teilen
- Flügeltür mit Magnet-Verschluss
- Höhenverstellbares Einlegefach
- Innenmaß (LxBxH): 561 x 466,4 x 561 mm
- Erweiterbar mit weiteren Einlegeböden V6000-018
- Gleich Series L

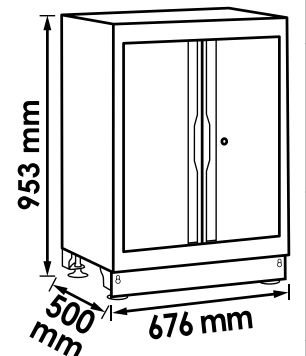
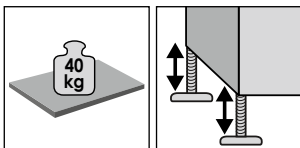

**557,- €**  
zzgl. MwSt.





**V6000-02XL**, EAN 4047728070355

## Doppelflügeltür-Unterschrank

- Einrichtung eines stationären Arbeitsplatzes
- Aufbewahrung von Werkzeugkästen, Arbeitskleidung, Gefäßen oder Kfz-Teilen
- Flügeltür mit Magnet-Verschluss
- Höhenverstellbares Einlegefach
- Innenmaß (LxBxH): 561 x 466,4 x 561 mm
- Erweiterbar mit weiteren Einlegeböden V6000-018XL
- Gleicht Series XL

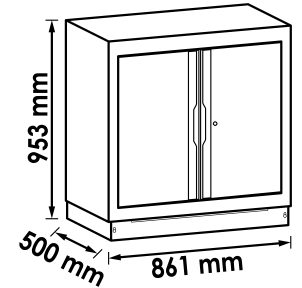

**599,50 €** zzgl. MwSt.

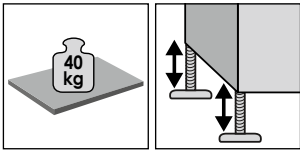

**V6000-02XD**, EAN 4047728081191

## Doppelflügeltür-Unterschrank · extra tief

- Einrichtung eines stationären Arbeitsplatzes
- Aufbewahrung von Werkzeugkästen, Arbeitskleidung, Gefäßen oder Kfz-Teilen
- Flügeltür mit Magnet-Verschluss
- Höhenverstellbares Einlegefach
- In bereits bestehende Systeme nachrüstbar
- Gleicht Series XD
- Innenmaß: 787 x 649 x 690 mm (BxTxH)

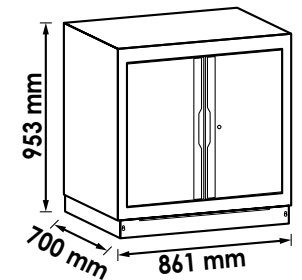

**724,50 €** zzgl. MwSt.

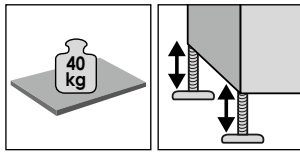

**V6000-011**, EAN 4047728054904

## Eck-Unterschrank

- Eck-Erweiterung für weitere Unterschränke
- Zur Eck-Erweiterung der Schrankwandzeile
- Inklusive Einlegefach

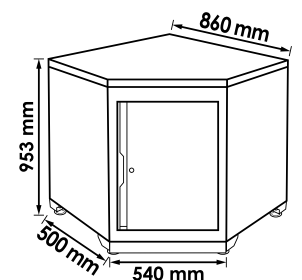

**1.044,- €** zzgl. MwSt.

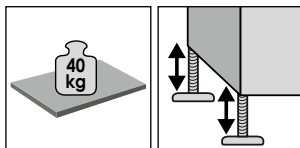

**V6000-058**, EAN 4047728**083416**

## Eck-Hängeschrank

- Nachrüstbar in bereits bestehende Systeme
- Für 500 mm tiefe Eck-Konfigurationen
- Optimale Aufbewahrung von Werkzeugen oder Verbrauchsmaterialien

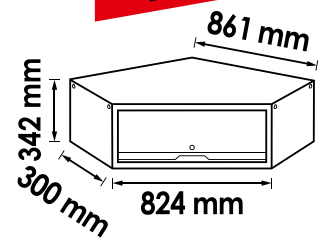

**349,- €** zzgl. MwSt.

**V6000-056XL**, EAN 4047728**084215**

## Kühlschrank · Integrierbar

Verpasst eurem Schrankwandssystem den letzten Schliff!

Der ins Schrankwandssystem integrierbare Kühlschrank V6000-056XL ist nicht nur ein praktischer Hingucker, sondern ein Statement für Stil und Eleganz.

Deine Vorteile:

Modernes und elegantes Design, welches jeder Werkstatt eine luxuriöse Note verleiht.

Großzügiges Fassungsvermögen: Platz für bis zu 220 Getränkedosen à 330 ml (186 Liter Gesamtvolumen)

Intelligente Funktionen: mit dem digitalen Display könnt ihr die Temperatur im Bereich 0 – 10° C einstellen. Die LED-Beleuchtung ist abschaltbar.

Einfache Installation: Dank dem mitgelieferten Unterbau-Rahmen kann der Kühlschrank mühelos im Schrankwandssystem installiert werden.

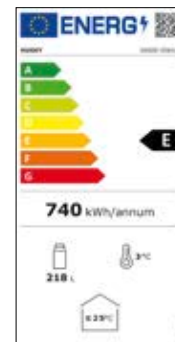

**NEU**

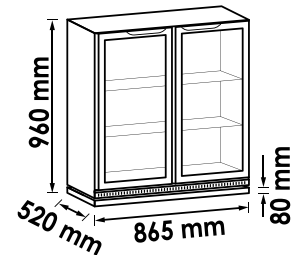

**1.155,- €** zzgl. MwSt.

**V6000-037**, EAN 4047728**075015**

## Brücken-Unterschrank

- Einfache Überbrückung von Arbeitsplatten – Optimal in Verbindung mit 500 mm tiefen Arbeitsplatten
- Schafft viele Arbeitsplatz-Sitzmöglichkeiten und mehr Stauraum in Deiner Werkstatt
- Eine hohe Schublade und ein großes Ablagefach zum Verstauen von Werkzeug
- Belastbarkeit Schublade: 25 kg
- 4 höhenverstellbare (bis 50 mm) Füße

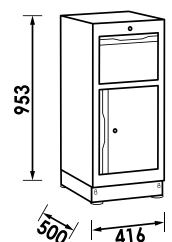

**597,50 €** zzgl. MwSt.

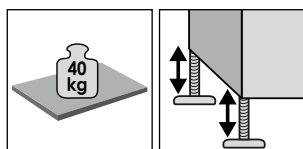

**V6000-03**, EAN 4047728**048262**

## Einzelflügeltür-Schrank · hoch

- Aufbewahrung von Werkzeugkästen, Arbeitskleidung, Gefäßen oder Kfz-Teilen
- Schranktür mit Magnet-Verschluss
- Schranktür sowohl rechts als auch links montierbar
- Höhenverstellbares Einlegefach
- Innenmaß (LxBxH): 484x478x1503,3 / 220,5 mm
- Erweiterbar mit Einlegeböden V6000-017

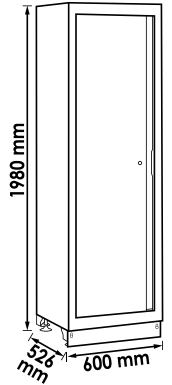
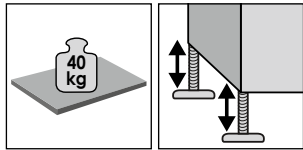
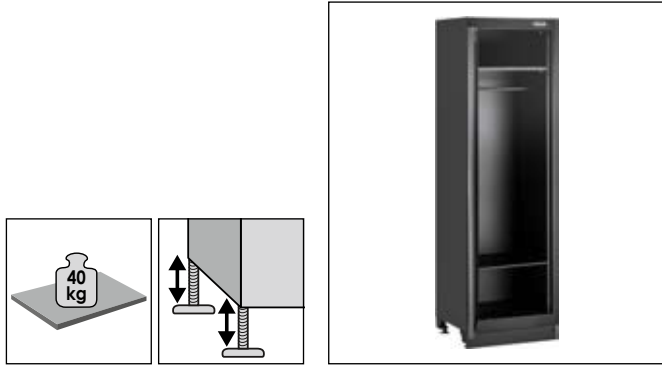

**828,- €**  
zzgl. MwSt.

**V6000-03XL**, EAN 4047728**070362**

## Doppelflügeltür-Schrank · hoch

- Aufbewahrung von Werkzeugkästen, Arbeitskleidung, Gefäßen oder Kfz-Teilen
- Schranktür mit Magnet-Verschluss
- Schranktür sowohl rechts als auch links montierbar
- Höhenverstellbares Einlegefach
- Innenmaß (LxBxH): 1119x510x1812 / 220,5 mm
- Erweiterbar mit Einlegeböden V6000-017XL

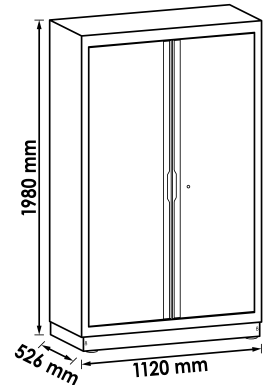
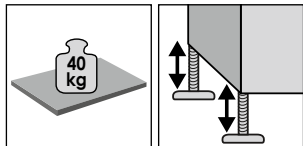

**1.260,- €**  
zzgl. MwSt.

**V6000-03D**, EAN 4047728**084369**

## Einzelflügeltür-Schrank · hoch · extratief

- Aufbewahrung von Werkzeugkästen, Arbeitskleidung, Gefäßen oder Kfz-Teilen
- Schranktür mit Magnet-Verschluss
- Schranktür sowohl rechts als auch links montierbar
- Höhenverstellbares Einlegefach
- Innenmaß (LxB): 526 x 677 mm

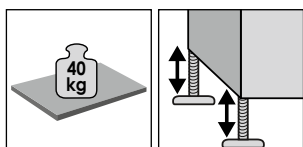

**NEU**

**891,50 €**  
zzgl. MwSt.



**V6000-03XD**, EAN 4047728**084352**

## Doppelflügeltür-Schrank · hoch · extratief

- Aufbewahrung von Werkzeugkästen, Arbeitskleidung, Gefäßen oder Kfz-Teilen
- Schranktür mit Magnet-Verschluss
- Schranktür sowohl rechts als auch links montierbar
- Höhenverstellbares Einlegefach
- Innenmaß (LxB): 1047 x 677 mm

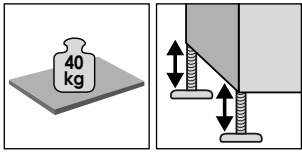

**NEU**

**1.417,- €**  
zzgl. MwSt.

**V6000-04**, EAN 4047728**048279**

## Hängeschrank

- Aufbewahrung von Werkzeugen, Gefäßen oder KFZ-Teilen

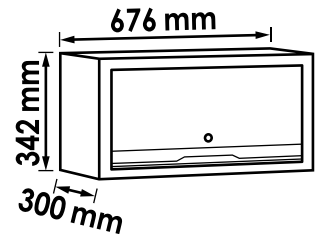

**256,- €**  
zzgl. MwSt.

**V6000-04XL**, EAN 4047728**070379**

## Hängeschrank

- Aufbewahrung von Werkzeugen, Gefäßen oder KFZ-Teilen

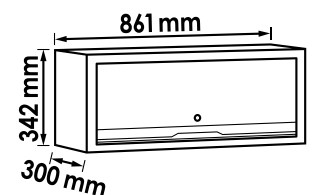

**270,50 €**  
zzgl. MwSt.



**V6000-046**, EAN 4047728**073615**

## Doppel Flügeltüren-Hängeschränk

- Optimal in Verbindung mit 700 mm tiefen Arbeitsplatten
- Inklusive 1 höhenverstellbarem Einlegeboden
- Belastbarkeit Einlegeboden: 15 kg
- Belastbarkeit Ablageboden: 20 kg
- Flügeltür drehbar auf Links- oder Rechtsanschlag
- Türen mit Magnetverschluss

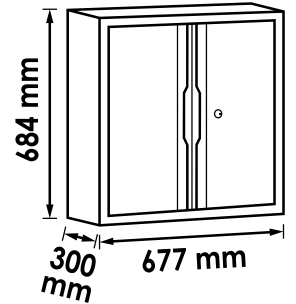

**384,- €**  
zzgl. MwSt.

**V6000-046XL**, EAN 4047728**073622**

## Doppel Flügeltüren-Hängeschränk

- Optimal in Verbindung mit 700 mm tiefen Arbeitsplatten
- Inklusive 1 höhenverstellbarem Einlegeboden
- Belastbarkeit Einlegeboden: 15 kg
- Belastbarkeit Ablageboden: 20 kg
- Flügeltür drehbar auf Links- oder Rechtsanschlag
- Türen mit Magnetverschluss

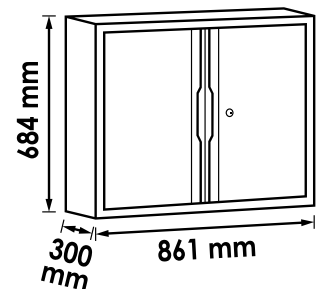

**427,50 €**  
zzgl. MwSt.

## Stützfüße

- Höhenverstellbar
- Sichtschutz-Platte im Lieferumfang enthalten

**Lochwandaufbau auch mit Stützfüßen möglich**



VIGOR No.	Bezeichnung	Länge x Breite x Höhe mm	EAN 4047728+	€
<b>V6000-044</b>	Stützfüße	104 x 500 x 953	073325	185,-
<b>V6000-044XL</b>	Stützfüße	104 x 700 x 953	073370	213,50





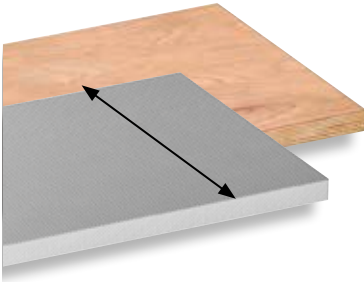

# 500mm



## Holz-Arbeitsplatte

• Befestigung auf Schrankwand-Unterschranken



VIGOR No.	Bezeichnung	Länge x Breite x Höhe mm	EAN 4047728+	€
V6000-0676	Holz-Arbeitsplatte · klein	676 x 500 x 40	073028	222,-
V6000-0861	Holz-Arbeitsplatte · klein	861 x 500 x 40	073042	250,50
V6000-01541	Holz-Arbeitsplatte kombiniert · mittel	1541 x 500 x 40	073141	399,-
V6000-01357	Holz-Arbeitsplatte · mittel	1357 x 500 x 40	073066	365,-
V6000-01725	Holz-Arbeitsplatte · mittel	1725 x 500 x 40	073080	442,-
V6000-02036	Holz-Arbeitsplatte · groß	2036 x 500 x 40	073103	514,-
V6000-02215	Holz-Arbeitsplatte kombiniert · groß	2215 x 500 x 40	073165	570,-
V6000-02404	Holz-Arbeitsplatte kombiniert · groß	2404 x 500 x 40	073189	599,-
V6000-02588	Holz-Arbeitsplatte · groß	2588 x 500 x 40	073127	628,-



## Holz-Arbeitsplatte

VIGOR No.	Bezeichnung	Länge x Breite x Höhe mm	EAN 4047728+	€
V6000-0860	Holz-Arbeitsplatte · Fünfeck	883 x 500 x 40	073202	442,-

## Edelstahl-Arbeitsplatte

• Befestigung auf Schrankwand-Unterschranken



VIGOR No.	Bezeichnung	Länge x Breite x Höhe mm	EAN 4047728+	€
V6000-0676-X	Edelstahl-Arbeitsplatte · klein	676 x 500 x 40	073035	293,50
V6000-0861-X	Edelstahl-Arbeitsplatte · klein	861 x 500 x 40	073059	356,50
V6000-01541-X	Edelstahl-Arbeitsplatte kombiniert · mittel	1541 x 500 x 40	073158	558,-
V6000-01357-X	Edelstahl-Arbeitsplatte · mittel	1357 x 500 x 40	073073	514,-
V6000-01725-X	Edelstahl-Arbeitsplatte · mittel	1725 x 500 x 40	073097	585,50
V6000-02215-X	Edelstahl-Arbeitsplatte kombiniert · groß	2215 x 500 x 40	073172	736,50
V6000-02404-X	Edelstahl-Arbeitsplatte kombiniert · groß	2404 x 500 x 40	073196	808,50
V6000-02036-X	Edelstahl-Arbeitsplatte · groß	2036 x 500 x 40	073110	736,50
V6000-02588-X	Edelstahl-Arbeitsplatte · groß	2588 x 500 x 40	073134	885,50



## Edelstahl-Arbeitsplatte

VIGOR No.	Bezeichnung	Länge x Breite x Höhe mm	EAN 4047728+	€
V6000-0860-X	Edelstahl-Arbeitsplatte · Fünfeck	883 x 500 x 40	073219	665,50

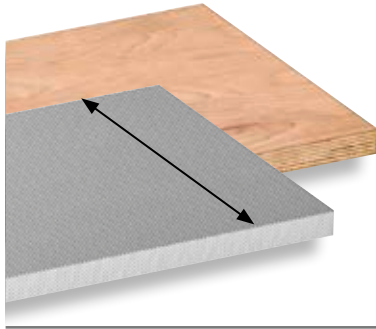

# 700mm



## Holz-Arbeitsplatte

• Befestigung auf Schrankwand-Unterschrank

VIGOR No.	Bezeichnung	Länge x Breite x Höhe mm	EAN 4047728+	€
V6000-0676-D	Holz-Arbeitsplatte Tief · klein	676 x 700 x 40	075794	249,-
V6000-0861-D	Holz-Arbeitsplatte Tief · klein	861 x 700 x 40	075787	310,-
V6000-01357-D	Holz-Arbeitsplatte Tief · mittel	1357 x 700 x 40	073486	457,-
V6000-01725-D	Holz-Arbeitsplatte Tief · mittel	1725 x 700 x 40	073493	569,-
V6000-02036-D	Holz-Arbeitsplatte Tief · groß	2036 x 700 x 40	073509	699,-
V6000-02588-D	Holz-Arbeitsplatte Tief · groß	2588 x 700 x 40	073516	899,-



## Holz-Arbeitsplatte

VIGOR No.	Bezeichnung	Länge x Breite x Höhe mm	EAN 4047728+	€
V6000-01083-D	Holz-Arbeitsplatte Tief · Fünfeck	1083 x 700 x 40	075039	703,50



## Edelstahl-Arbeitsplatte

• Befestigung auf Schrankwand-Unterschrank

VIGOR No.	Bezeichnung	Länge x Breite x Höhe mm	EAN 4047728+	€
V6000-0676-XD	Edelstahl-Arbeitsplatte Tief · klein	676 x 700 x 40	075640	484,50
V6000-0861-XD	Edelstahl-Arbeitsplatte Tief · klein	881 x 700 x 40	075657	528,-
V6000-01357-XD	Edelstahl-Arbeitsplatte Tief · mittel	1357 x 700 x 40	073448	557,-
V6000-01725-XD	Edelstahl-Arbeitsplatte Tief · mittel	1725 x 700 x 40	073455	671,-
V6000-02036-XD	Edelstahl-Arbeitsplatte Tief · groß	2036 x 700 x 40	073462	786,-
V6000-02588-XD	Edelstahl-Arbeitsplatte Tief · groß	2588 x 700 x 40	073479	1.038,-



## Edelstahl-Arbeitsplatte

VIGOR No.	Bezeichnung	Länge x Breite x Höhe mm	EAN 4047728+	€
V6000-01083-XD	Edelstahl-Arbeitsplatte Tief · Fünfeck	1083 x 700 x 40	075022	902,50



## Lochwandplatten Satz

• Kompatibel mit VIGOR Werkzeughaken Sätzen

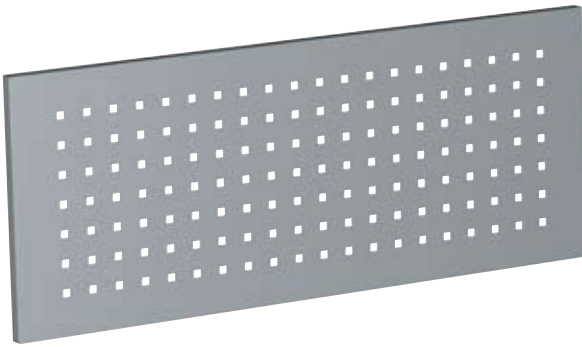

VIGOR No.	Bezeichnung		EAN 4047728+	€
V6000-05	Lochwandplatten Satz · 676 x 342 mm	2	048286	85,50
V6000-015	Lochwandplatten Satz · 861 x 342 mm	2	055260	113,50
V6000-015S	Lochwandplatte · 861 x 301 mm	-	072991	57,-
V6000-015S-E	Lochwandplatte · 861 x 301 mm	-	084758	54,50
V6000-015SXL	Lochwandplatte · 861 x 985 mm	-	072984	113,50
V6000-048	Eck-Lochwandplatte	-	076135	65,-
V6000-05S	Lochwandplatte · 676 x 301 mm	-	073011	43,-
V6000-05SXL	Lochwandplatte · 676 x 985 mm	-	073004	85,50

## Lochwandplatte mit Netzversorgung

- Kippschalter zur Deaktivierung der Stromversorgung
- Nur für die unterste Ebene geeignet
- Magnetische Abdeckung schützt vor Verschmutzung
- Integrierte 3-fach Schuko Steckdosenleiste 230 V, 50/60 Hz
- 4 USB-Ports (4x 2,1 A)



VIGOR No.	Bezeichnung	EAN 4047728+	€
V6000-05SP	Lochwandplatte mit Netzversorgung 676 mm	073981	213,-
V6000-015SP	Lochwandplatte mit Netzversorgung 861 mm	073998	241,50

## Regalboden

• Regalboden für V6000-03 · V6000-03XL



VIGOR No.	Bezeichnung		Länge x Breite x Höhe mm	EAN 4047728+	€
V6000-017	Regalboden Satz für Einzel-Flügeltür-Schrank V6000-03	2	524 x 476 x 13	055420	64,50
V6000-017XL	Regalboden Satz für Doppel-Flügeltür-Schrank für V6000-03XL	2	1045 x 476 x 13	070669	136,50

## Regalboden

• Regalboden für V6000-02 · V6000-02XL



VIGOR No.	Bezeichnung	Länge x Breite x Höhe mm	EAN 4047728+	€
V6000-018	Regalboden für Doppel-Flügeltür-Unterschrank V6000-02	601 x 464 x 13	059275	60,-
V6000-018XL	Regalboden für Doppel-Flügeltür-Unterschrank V6000-02XL	785 x 464 x 13	070652	85,50



**V6000-043**, EAN 4047728**073813**

## Sockelblende für Unterschrank mit Erweiterungsrahmen

- Zum sauberen Abschließen der Seitenwände aller Unterschränke mit Erweiterungsrahmen
- Verhindert Eindringen von Staub und Dreck
- Lieferung inklusive Schrauben
- Sockelblende · 650 mm

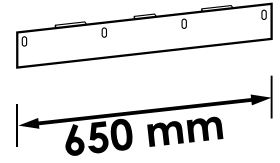

**23,- €**  
zzgl. MwSt.

**V6000-09**, EAN 4047728**048422**

## Sockelblende für Hochschränke

- Zum sauberen Abschließen der Seitenwände aller Hochschränke
- Verhindert Eindringen von Staub und Dreck
- Lieferung inklusive Schrauben
- Sockelblende · 498 mm

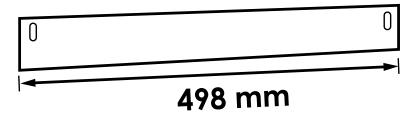

**20,- €**  
zzgl. MwSt.

**V6000-010**, EAN 4047728**048439**

## Sockelblende für Unterschränke

- Zum sauberen Abschließen der Seitenwände aller Unterschränke
- Verhindert Eindringen von Staub und Dreck
- Lieferung inklusive Schrauben
- Sockelblende · 472 mm

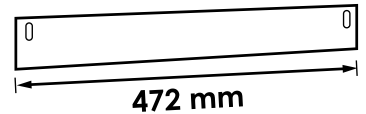

**19,50 €**  
zzgl. MwSt.

**V6000-040/4**, EAN 4047728**070645**

## Verbindungsplättchen Satz

- Rückseitige Verbindung von zwei Unterschränken
- Inhalt: 4 Verbindungsplättchen inklusive Schrauben und Muttern

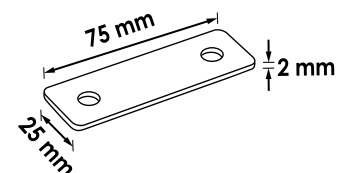

**15,- €**  
zzgl. MwSt.



**V6000-041/4**, EAN 4047728**070676**

## Regalboden-Träger Satz

- Zur Befestigung von Einlegeböden



**8,- €**  
zzgl. MwSt.

**V6000-020**, EAN 4047728**069588**

## Ersatzschloss für VIGOR Schrankwand-System

- Inklusive 2 Schlüssel
- Für alle VIGOR Flügeltüren-Schränke: V6000-030 · V6000-030XL · V6000-02 · V6000-02XL · V6000-03 · V6000-03XL · V6000-011 · V6000-046 · V6000-046XL



**21,50 €**  
zzgl. MwSt.

**V6000-050**, EAN 4047728**073417**

## Regalboden

- Einfache Aufhängung an 9 x 9 mm Lochwandraster
- Maximale Belastung: 6 kg

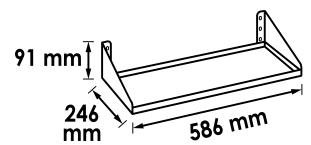
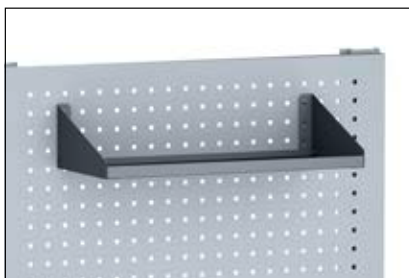

**50,- €**  
zzgl. MwSt.

**V6000-051**, EAN 4047728**073349**

## Dosenhalter

- Zur Lagerung von Dosen
- Einfache Aufhängung an 9 x 9 mm Lochwandraster

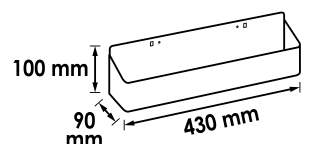
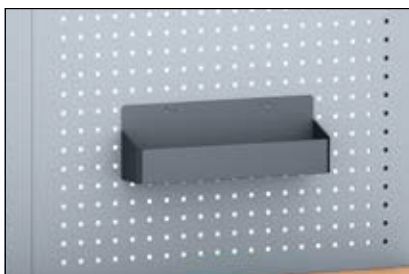

**28,50 €**  
zzgl. MwSt.

**V6000-052**, EAN 4047728073653

## Aufhängeleiste

- Nur in Verbindung mit V6000-053
- Zum Aufhängen von insgesamt 6 Sichtlagerkästen
- Einfache Aufhängung an 9 x 9 mm Lochwandraster

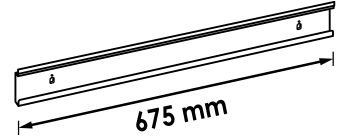
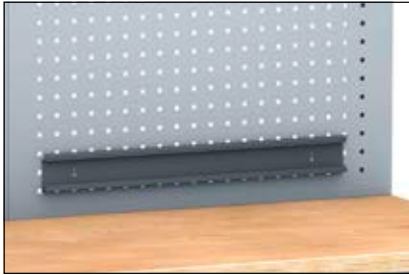

**28,50 €**  
zzgl. MwSt.

**V6000-053**, EAN 4047728074223

## Sichtlagerkasten Satz

- Zur Lagerung von Kleinteilen
- Optimal in Verbindung mit V6000-052
- 3 Sichtlagerkästen im Lieferumfang enthalten
- Maximale Belastung: 3 kg

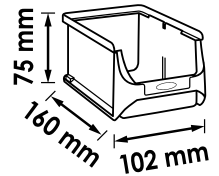
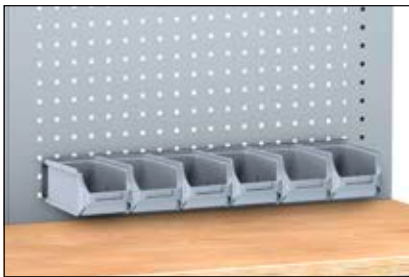

**14,- €**  
zzgl. MwSt.



**V6000-054**, EAN 4047728074001

## Monitor Halter

- Kabelführung am Halter
- Halterplatte und Befestigungsmaterial im Lieferumfang enthalten
- Gesamtausladung:
  - Kurzer Schwenkarm: 175 mm
  - Langer Schwenkarm: 265 mm
  - Kurz und lang kombiniert: 350 mm
- Einfache Aufhängung an 9 x 9 mm Lochwandraster
- Maximale Belastung: 5 kg
- 180° schwenkbar

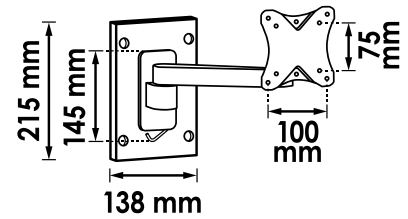
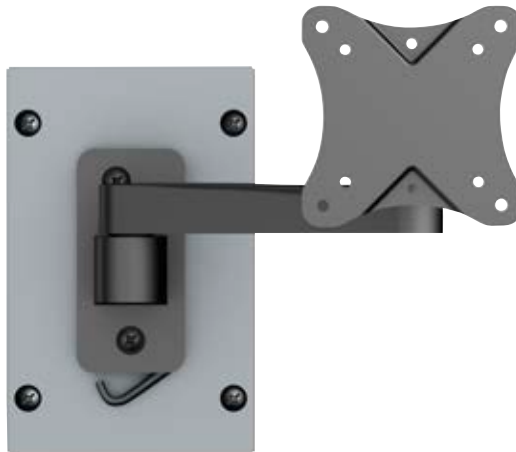

**142,50 €**  
zzgl. MwSt.

**V6000-059**, EAN 4047728085557

## Akkuwerkzeug Halter

- Ermöglicht das Einhängen von 2 Akkuwerkzeugen
- Oberer Bereich bietet Platz für Ladegeräte sowie zusätzliche Akkus
- Einfache Aufhängung an 9 x 9 mm Lochwandraster

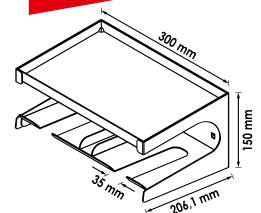

**55,- €**  
zzgl. MwSt.

**NEU**





**V6000-060**, EAN 4047728**085526**

## Handschuhbox-Halter

- Ideal in Verbindung mit Vigor Grip Nitrilhandschuhen
- Direkter und ergonomischer Zugriff durch leichte Entnahme
- Befestigung an allen VIGOR Werkstattwagen sowie an 9 x 9 mm Lochwandraster möglich
- Innenmaß 250 x 112 x 123 mm



**NEU**

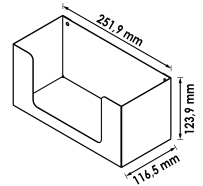

**29,- €**  
zzgl. MwSt.

**V6000-055**, EAN 4047728**077118**

## Drehmomentschlüssel-Halter

- Für gängige Drehmomentschlüssel
- Mit Kantenschutz
- Öffnungsweite 19,5 mm



**18,50 €**  
zzgl. MwSt.

**V6000-055XL**, EAN 4047728**077125**

## Drehmomentschlüssel-Halter · groß

- Für gängige Drehmomentschlüssel
- Mit Kantenschutz
- Öffnungsweite 26 mm



**18,50 €**  
zzgl. MwSt.

**V6000-047LR-E**, EAN 4047728082914

Lochwandträger Satz · links und rechts

**NEU**

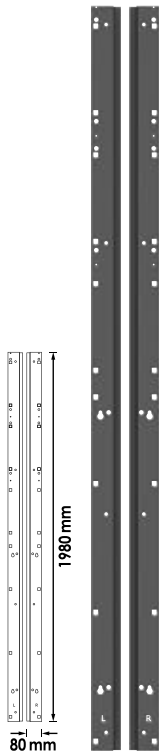

**97,- €**  
zzgl. MwSt.

**V6000-047M-E**, EAN 4047728082907

Lochwandträger · mittig

**NEU**

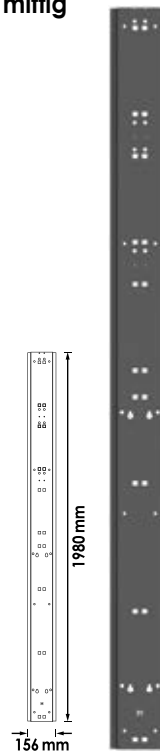

**82,50 €**  
zzgl. MwSt.

VIGOR No.	Bezeichnung		L mm	EAN 4047728+	€
V6000-047LRS-E	Lochwandträger Satz kurz · links und rechts	2	1285	082921	97,-
V6000-047MS-E	Lochwandträger kurz · mittig	1	1285	082891	82,50

**NEU**

**V7283**, EAN 4047728072847

LED Lichtleiste · Erweiterung

- Optimale Beleuchtung für die Arbeitsfläche des Vigor Schrankwandsystems
- Magnetische Rückseite zur Befestigung an eisenhaltigen Untergründen
- Klebestreifen für nicht magnetische Untergründe im Lieferumfang enthalten
- Robustes Aluminium-Gehäuse
- Länge LED-Lichtleiste: 527 mm
- Gesamtlänge (inklusive Kabel): 2527 mm
- Leistung: 1000 lm
- Maximal 3 LED-Lichtleisten pro Netzteil kombinierbar



**35,50 €**  
zzgl. MwSt.

**V7283/2**, EAN 4047728072830

LED Lichtleiste · Basis Satz

- Optimale Beleuchtung für die Arbeitsfläche des Vigor Schrankwandsystems
- Magnetische Rückseite zur Befestigung an eisenhaltigen Untergründen
- Klebestreifen für nicht magnetische Untergründe im Lieferumfang enthalten
- Robustes Aluminium-Gehäuse
- Länge LED-Lichtleiste: 527 mm
- Gesamtlänge (inklusive Kabel): 2527 mm
- Leistung: 1000 lm
- Maximal 3 LED-Lichtleisten pro Netzteil kombinierbar
- Inklusive ON/OFF Schalter
- Inklusive Netzteil 230 V, 1,5 A Output

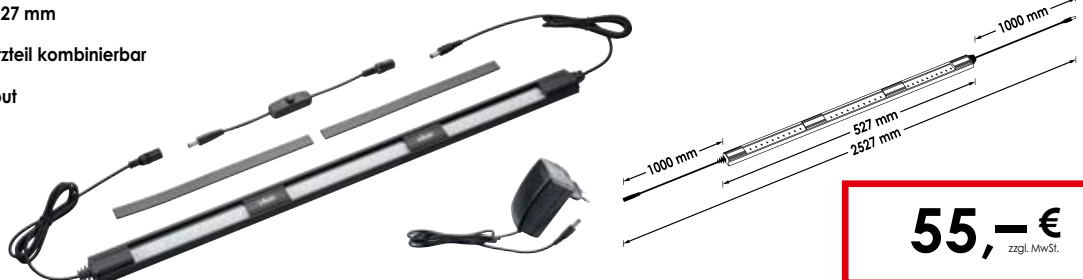

**55,- €**  
zzgl. MwSt.







## Werkzeugaufbewahrung: Ordnung ist das halbe Werk

Deine Werkzeuge verdienen einen Platz, der nicht nur ordentlich, sondern auch zugänglich ist. Mit unserer Auswahl an Werkzeugaufbewahrungslösungen kannst Du sicherstellen, dass alles von Schraubendrehern bis zu Elektrowerkzeugen seinen eigenen Platz hat – übersichtlich, geschützt und immer griffbereit.

Wenn Du Dein Werkzeug in Weichschaumeinlagen aufbewahrst, bietet das den besten Schutz vor Beschädigungen.

Die langlebigen Einlagen absorbieren Stöße und Vibrationen perfekt. Diese Art der Aufbewahrung erleichtert die Organisation und Du hast den schnellen Zugriff auf jedes Werkzeug.

Entdecke jetzt, wie Du mit unseren intelligenten Aufbewahrungslösungen Zeit sparen und Deine Effizienz steigern kannst. Kennst Du eigentlich unseren Weichschaum-Einlagen Konfigurator? Du findest ihn unter: [vigor-equipment.com/einlagenkonvigorator](http://vigor-equipment.com/einlagenkonvigorator)



## Werkzeug- aufbewahrung

Multiboxen

92-93

Weichschaum-Einlagen

94-117



**V4700-L**, EAN 4047728**046794**

## Multibox-L · leer

- Leichtgewichtige Kunststoff-Box
- Maximale Belastbarkeit: 90 kg

M

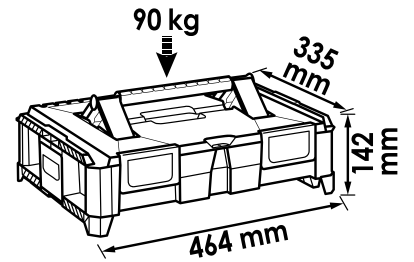

Innenmaße:  
80 mm / 300 mm  
400 mm



**59,- €**  
zzgl. MwSt.



**V4700-XL**, EAN 4047728**049269**

## Multibox-XL · leer

- Leichtgewichtige Kunststoff-Box
- Maximale Belastbarkeit: 90 kg

M

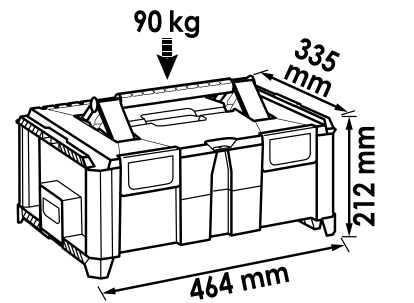

Innenmaße:  
150 mm / 300 mm  
400 mm



**70,- €**  
zzgl. MwSt.

**V4700-XXL**, EAN 4047728**049276**

## Multibox-XXL · leer

- Leichtgewichtige Kunststoff-Box
- Maximale Belastbarkeit: 90 kg

M

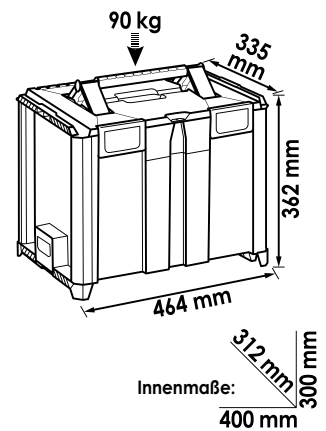

**88,- €**  
zzgl. MwSt.

**V4700-A**, EAN 4047728**075077**

## Erweiterungs Satz Multibox

- Zum Kombinieren der VIGOR Multiboxen mit Fremdfabrikaten
- Einfaches Click-System für schnelle Verbindungen
- Erweiterungs Satz Multibox



**13,- €**  
zzgl. MwSt.

**V4700-R**, EAN 4047728**049283**

## Rollbrett für Multibox

- Rollbrett für V4700-L · V4700-XL und V4700-XXL
- Maximale Belastbarkeit: 200 kg

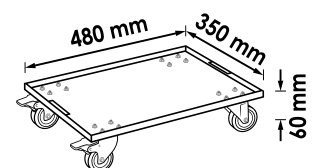

**63,50 €**  
zzgl. MwSt.





## Erklärung Schubladen-Piktogramme

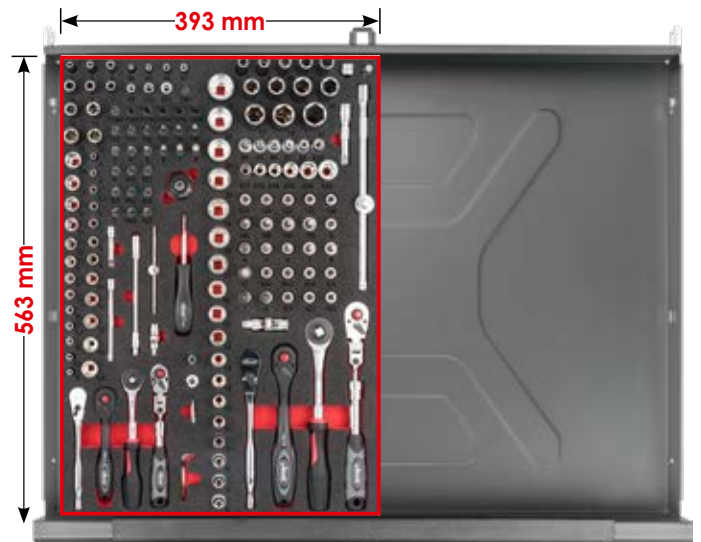
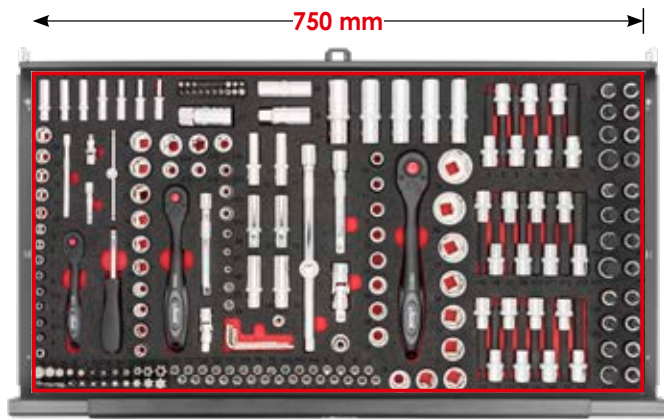
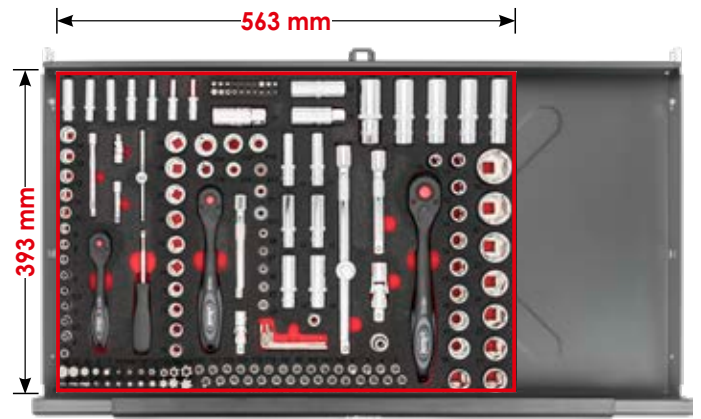

# Weichschaumeinlagen



**V4971N**, EAN 4047728085021  
Steckschlüssel Werkzeug Satz

**NEU**



XX	■	Ausführung	SW
13 x	6.3 1/4		4 · 4.5 · 5 · 5.5 · 6 · 7 · 8 · 9 · 10 · 11 · 12 · 13 · 14 mm
7 x	6.3 1/4		4 · 5 · 6 · 7 · 8 · 9 · 10 mm
7 x	6.3 1/4		E4 · E5 · E6 · E7 · E8 · E10 · E11
6 x	6.3 1/4		3 · 4 · 5 · 6 · 7 · 8 mm
3 x	6.3 1/4		PH1 · PH2 · PH3
3 x	6.3 1/4		0.8x4-1x5.5-1.2x7 mm
3 x	6.3 1/4		PZ1 · PZ2 · PZ3
6 x	6.3 1/4		T10 · T15 · T20 · T25 · T30 · T40

XX	■	Ausführung	SW
7 x	6.3 1/4		T9H · T10H · T15H · T20H · T25H · T27H · T30H
1 x	-	6.3 1/4	150 mm
1 x	6.3 1/4	6.3 1/4	40 mm
1 x	10 3/8	6.3 1/4	27 mm
1 x	6.3 1/4	6.3 1/4	110 mm
1 x	6.3 1/4	6.3 1/4	145 mm
1 x	6.3 1/4	6.3 1/4	50 mm
1 x	6.3 1/4	6.3 1/4	100 mm
2 x	-	○	1.3 · 2 mm
1 x	-	6.3 1/4	150 mm



**124,50 €**  
zzgl. MwSt.

**V4971N-L**, EAN 4047728084390  
Weichschaumeinlage · leer

**27,- €**  
zzgl. MwSt.

**V4973N**, EAN 4047728085014  
Steckschlüssel Werkzeug Satz

**NEU**



XX	■	Ausführung	SW
18 x	10 3/8		6 · 7 · 10 · 8 · 9 · 10 · 11 · 12 · 13 · 14 · 15 · 16 · 17 · 18 · 19 · 20 · 21 · 22 · 24 mm
10 x	10 3/8		8 · 9 · 10 · 11 · 12 · 13 · 14 · 15 · 17 · 19 mm
7 x	10 3/8		3 · 4 · 5 · 6 · 7 · 8 · 10 mm
3 x	10 3/8		0.8x5.5-1x7-1.2x8 mm
3 x	10 3/8		PH1 · PH2 · PH3

XX	■	Ausführung	SW
3 x	10 3/8		PZ1 · PZ2 · PZ3
9 x	10 3/8		T15 · T20 · T25 · T27 · T30 · T40 · T45 · T50 · T55
2 x	10 3/8		16 · 21 mm
1 x	10 3/8	8 3/8	28 mm
1 x	12 1/2	10 3/8	40 mm
1 x	10 3/8	10 3/8	50 mm
1 x	10 3/8	10 3/8	75 mm
1 x	10 3/8	10 3/8	250 mm
1 x	-	10 3/8	198 mm



**155,- €**  
zzgl. MwSt.

**V4973N-L**, EAN 4047728084413  
Weichschaumeinlage · leer

**27,- €**  
zzgl. MwSt.

**V4975N**, EAN 4047728085007  
Steckschlüssel Werkzeug Satz

**NEU**



XX	■	Ausführung	SW
18 x	12 1/2		10 · 11 · 12 · 13 · 14 · 15 · 16 · 17 · 18 · 19 · 20 · 21 · 22 · 23 · 24 · 27 · 30 · 32 mm
2 x	12 1/2		16 · 21 mm

XX	■	Ausführung	SW
1 x	-	12 1/2	250 mm
1 x	12 1/2	12 1/2	75 mm
1 x	12 1/2	12 1/2	125 mm
1 x	12 1/2	12 1/2	250 mm
1 x	-	12 1/2	250 mm



**175,50 €**  
zzgl. MwSt.

**V4975N-L**, EAN 4047728084406  
Weichschaumeinlage · leer

**27,- €**  
zzgl. MwSt.



**V7323**, EAN 4047728073240

Steckschlüssel Satz



**87,50 €**  
zzgl. MwSt.

XX	■	Ausführung	SW
3 x	6.3 1/4		11 · 12 · 13 mm
5 x	10 3/8		E10 · E12 · E14 · E16 · E18
8 x	12 1/2		10 · 12 · 14 · 16 · 17 · 18 · 19 · 22 mm

XX	■	Ausführung	SW
5 x	12 1/2		E14 · E16 · E18 · E20 · E22
5 x	12 1/2		15 · 17 · 19 · 21 · 22 mm

**V7323-L**, EAN 4047728073233

Weichschaumeinlage · leer

**27,50 €**  
zzgl. MwSt.

**V5602**, EAN 4047728056021

Schlagschrauber Steckschlüsseleinsatz Satz



**145,- €**  
zzgl. MwSt.

XX	■	Ausführung	SW
13 x	12 1/2		10 · 11 · 12 · 13 · 14 · 15 · 16 · 17 · 18 · 19 · 21 · 22 · 24 mm

XX	■	Ausführung	SW
13 x	12 1/2		10 · 11 · 12 · 13 · 14 · 15 · 16 · 17 · 18 · 19 · 21 · 22 · 24 mm

**V5602-L**, EAN 4047728056038

Weichschaumeinlage · leer

**27,50 €**  
zzgl. MwSt.

**V5099**, EAN 4047728050999

Schraubendreher-Einsatz Satz

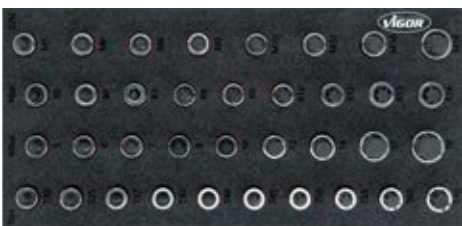

**158,50 €**  
zzgl. MwSt.

XX	■	Ausführung	SW
10 x	12 1/2		T20 · T25 · T27 · T30 · T40 · T45 · T50 · T55 · T60 · T70
9 x	12 1/2		M5 · M6 · M7 · M8 · M9 · M10 · M12 · M13 · M14

XX	■	Ausführung	SW
9 x	12 1/2		5 · 6 · 7 · 8 · 10 · 12 · 14 · 17 · 19 mm
8 x	12 1/2		M5 · M6 · M8 · M9 · M10 · M12 · M14 · M16

**V5099-L**, EAN 4047728051002

Weichschaumeinlage · leer

**27,50 €**  
zzgl. MwSt.

**V5095**, EAN 4047728050951

T Schraubendreher-Einsatz Satz



**134,- €**  
zzgl. MwSt.

XX	■	Ausführung	SW
6 x	12 1/2		T40 · T45 · T50 · T55 · T60 · T70
10 x	12 1/2		T20 · T25 · T27 · T30 · T40 · T45 · T50 · T55 · T60 · T70

XX	■	Ausführung	SW
10 x	12 1/2		T20 · T25 · T27 · T30 · T40 · T45 · T50 · T55 · T60 · T70

**V5095-L**, EAN 4047728050968

Weichschaumeinlage · leer

**27,50 €**  
zzgl. MwSt.



**V5075**, EAN 4047728**050753**  
Ratschen Ring-Maulschlüssel Satz · kurz



XX	Ausführung	SW
12 x		8 · 9 · 10 · 11 · 12 · 13 · 14 · 15 · 16 · 17 · 18 · 19 mm

**220,50 €**  
zzgl. MwSt.

**V5075-L**, EAN 4047728**050760**

Weichschaumeinlage · leer

**27,50 €**  
zzgl. MwSt.

**V4987**, EAN 4047728**049870**  
Ratschen Ring-Maulschlüssel Satz

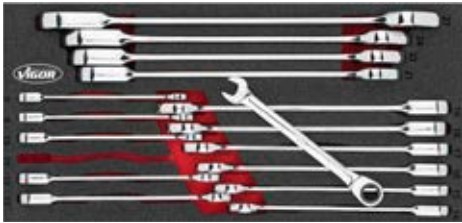

XX	Ausführung	SW
16 x		8 · 9 · 10 · 11 · 12 · 13 · 14 · 15 · 16 · 17 · 18 · 19 · 21 · 22 · 24 · 27 mm

**315,- €**  
zzgl. MwSt.

**V4987-L**, EAN 4047728**049863**

Weichschaumeinlage · leer

**27,50 €**  
zzgl. MwSt.

**V5077**, EAN 4047728**050777**  
Gelenk Ratschen Ring-Maulschlüssel Satz



XX	Ausführung	SW
12 x		8 · 9 · 10 · 11 · 12 · 13 · 14 · 15 · 16 · 17 · 18 · 19 mm

**262,50 €**  
zzgl. MwSt.

**V5077-L**, EAN 4047728**050784**

Weichschaumeinlage · leer

**27,50 €**  
zzgl. MwSt.

**V4989**, EAN 4047728**049894**  
Schraubendreher Satz



XX	Ausführung	SW	XX	Ausführung	SW
6 x		0.6x3 · 0.8x4 · 1x5.5 · 1.2x6.5 · 1.6x8 · 1.6x10 mm	1 x		PH2
1 x		PH3	3 x		PH1 · PH2 · PH3
1 x		1x5.5 mm			

**69,50 €**  
zzgl. MwSt.

**V4989-L**, EAN 4047728**049887**

Weichschaumeinlage · leer

**27,50 €**  
zzgl. MwSt.



**V5068**, EAN 4047728**050685**  
Schraubendreher Satz mit Schlagkappe



**101,- €**  
zzgl. MwSt.

XX	Ausführung	SW	XX	Ausführung	SW
3 x		PH1 · PH2 · PH3	7 x		0,6x3,5-1x4,5-1x5,5- 1,2x6,5 · 1,6x8 · 1,6x10 · 2x12 mm

**V5068-L**, EAN 4047728**050678**

Weichschaumeinlage · leer

**27,50 €**  
zzgl. MwSt.

**V4991**, EAN 4047728**049917**

T Schraubendreher Satz

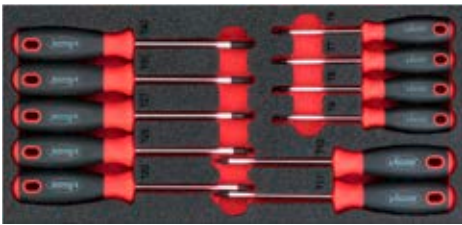

**61,- €**  
zzgl. MwSt.

XX	Ausführung	SW
11 x		T6 · T7 · T8 · T9 · T10 · T15 · T20 · T25 · T27 · T30 · T40

**V4991-L**, EAN 4047728**049900**

Weichschaumeinlage · leer

**27,50 €**  
zzgl. MwSt.

**V4995**, EAN 4047728**049955**

Doppelgelenk Zangen Satz



**218,- €**  
zzgl. MwSt.

XX	Ausführung	SW	XX	Ausführung	SW
1 x		340 mm	1 x		300 mm
1 x		335 mm	1 x		290 mm

**V4995-L**, EAN 4047728**049948**

Weichschaumeinlage · leer

**27,50 €**  
zzgl. MwSt.

**V5004**, EAN 4047728**050043**

Gripzangen Satz



**120,50 €**  
zzgl. MwSt.

XX	Ausführung	SW	XX	Ausführung	SW
1 x		16 - 27 mm	1 x		250 mm
1 x		11 - 19 mm	1 x		150 mm
1 x		125 mm			

**V5004-L**, EAN 4047728**050005**

Weichschaumeinlage · leer

**27,50 €**  
zzgl. MwSt.

**V5006**, EAN 4047728050067  
Hammer- und Meißel Satz



**108,50 €**  
zzgl. MwSt.

XX	Ausführung	SW
1 x		6 mm
1 x		18 mm
1 x		Ø 4 mm

XX	Ausführung	SW
6 x		Ø 2 · 3 · 4 · 5 · 6 · 8 mm
1 x		Ø 40 mm
1 x		800 g

**V5006-L**, EAN 4047728050050

Weichschaumeinlage · leer

**27,50 €**  
zzgl. MwSt.

**V5070**, EAN 4047728050708  
Haken- und Schaber Satz



**66,- €**  
zzgl. MwSt.

XX	Ausführung	SW
1 x		130 mm
1 x		130 mm
1 x		130 mm
1 x		130 mm
1 x		260 mm

XX	Ausführung	SW
1 x		260 mm
1 x		260 mm
1 x		260 mm
1 x		260 mm

**V5070-L**, EAN 4047728050692

Weichschaumeinlage · leer

**27,50 €**  
zzgl. MwSt.

**V5017**, EAN 4047728050173  
Schaber Satz



**97,50 €**  
zzgl. MwSt.

XX	Ausführung	SW
1 x		22 mm
1 x		32 mm
1 x		32 mm
1 x		20 mm

XX	Ausführung	SW
1 x		20 mm
1 x		40 mm
1 x		10 x

**V5017-L**, EAN 4047728050166

Weichschaumeinlage · leer

**27,50 €**  
zzgl. MwSt.

**V5072**, EAN 4047728050722  
Feilen Satz



**74,50 €**  
zzgl. MwSt.

XX	Ausführung	SW
1 x		310 mm
1 x		310 mm
1 x		310 mm

XX	Ausführung	SW
1 x		310 mm
1 x		310 mm

**V5072-L**, EAN 4047728050715

Weichschaumeinlage · leer

**27,50 €**  
zzgl. MwSt.





**V4999N**, EAN 4047728078726

Zangen Satz

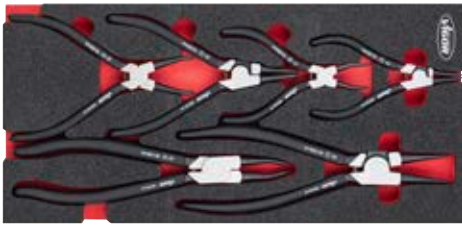

**151,- €**  
zzgl. MwSt.

XX	Ausführung	SW	XX	Ausführung	SW
3 x		140 · 180 · 230 mm	3 x		140 · 180 · 230 mm

**V4999N-L**, EAN 4047728077989

Weichschaumeinlage · leer

**27,50 €**  
zzgl. MwSt.

**V5633N**, EAN 4047728078740

Zangen Satz

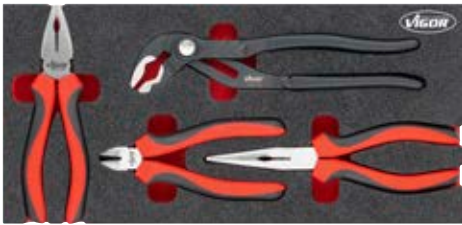

**112,- €**  
zzgl. MwSt.

XX	Ausführung	SW	XX	Ausführung	SW
1 x		250 mm	1 x		180 mm
1 x		200 mm	1 x		160 mm

**V5633N-L**, EAN 4047728078009

Weichschaumeinlage · leer

**27,50 €**  
zzgl. MwSt.

**V6721N**, EAN 4047728084802

Doppel-Maulschlüssel Satz

**NEU**



**94,50 €**  
zzgl. MwSt.

XX	Ausführung	SW
12 x		6 x 7 · 8 x 9 · 10 x 11 · 12 x 13 · 14 x 15 · 16 x 17 · 18 x 19 · 20 x 22 · 21 x 23 · 24 x 27 · 25 x 28 · 30 x 32 mm

**V6721N-L**, EAN 4047728084604

Weichschaumeinlage · leer

**38,- €**  
zzgl. MwSt.

**V6722N**, EAN 4047728084789

Doppel-Ringschlüssel Satz

**NEU**



**163,- €**  
zzgl. MwSt.

XX	Ausführung	SW
11 x		6 x 7 · 8 x 9 · 10 x 11 · 12 x 13 · 14 x 15 · 16 x 17 · 18 x 19 · 20 x 22 · 21 x 23 · 24 x 27 · 25 x 28 mm

**V6722N-L**, EAN 4047728084598

Weichschaumeinlage · leer

**38,- €**  
zzgl. MwSt.

**V5603**, EAN 4047728078917

Schlagschrauber Schraubendreher-Einsatz Satz

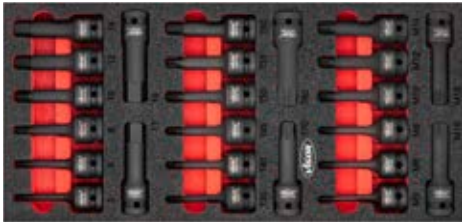

**230,50 €**  
zzgl. MwSt.

XX	■	Ausführung	SW
8 x	129 1/2		5 · 6 · 8 · 10 · 12 · 14 · 17 · 19 mm
8 x	129 1/2		M5 · M6 · M8 · M10 · M12 · M14 · M16 · M18

XX	■	Ausführung	SW
8 x	129 1/2		T30 · T40 · T45 · T50 · T55 · T60 · T70 · T80

**V5603-L**, EAN 4047728078580

Weichschaumeinlage · leer

**27,50 €**  
zzgl. MwSt.

**V6723N**, EAN 4047728084819

Ring-Maulschlüssel Satz

**NEU**



**120,- €**  
zzgl. MwSt.

XX	■	Ausführung	SW
18 x			6 · 7 · 8 · 9 · 10 · 11 · 12 · 13 · 14 · 15 · 16 · 17 · 18 · 19 · 21 · 22 · 24 · 27 mm

**V6723N-L**, EAN 4047728084611

Weichschaumeinlage · leer

**38,- €**  
zzgl. MwSt.

**V7324**, EAN 4047728080262

Schlagschrauber Steckschlüsseleinsatz Satz



**252,50 €**  
zzgl. MwSt.

XX	■	Ausführung	SW
9 x	129 1/2		10 · 11 · 12 · 13 · 14 · 15 · 16 · 17 · 19 mm
13 x	129 1/2		10 · 11 · 12 · 13 · 14 · 15 · 16 · 17 · 18 · 19 · 21 · 22 · 24 mm
5 x	129 1/2		15 · 17 · 19 · 21 · 22 mm

XX	■	Ausführung	SW
1 x	129 1/2		17 mm
1 x	129 1/2		18,5 · 19,5 mm
1 x	129 1/2		21 mm
1 x	129 1/2		22,2 mm

**V7324-L**, EAN 4047728080248

Weichschaumeinlage · leer

**27,50 €**  
zzgl. MwSt.

**V7520**, EAN 4047728075824

Doppelsechskant-Steckschlüssel Satz

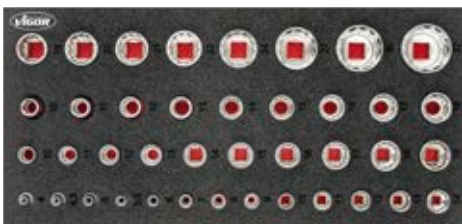

**157,50 €**  
zzgl. MwSt.

XX	■	Ausführung	SW
17 x	129 1/2		10 · 11 · 12 · 13 · 14 · 15 · 16 · 17 · 18 · 19 · 20 · 21 · 22 · 24 · 27 · 30 · 32 mm
10 x	10		10 · 11 · 12 · 13 · 14 · 15 · 16 · 17 · 18 · 19 mm

XX	■	Ausführung	SW
13 x	6.3		4 · 4.5 · 5 · 5.5 · 6 · 7 · 8 · 9 · 10 · 11 · 12 · 13 · 14 mm

**V7520-L**, EAN 4047728075800

Weichschaumeinlage · leer

**27,50 €**  
zzgl. MwSt.



**V4188**, EAN 4047728**041881**  
Steckschlüssel Werkzeug Satz



**298,50 €**  
zzgl. MwSt.

XX	■	⊕	Ausführung	SW	XX	■	⊕	Ausführung	SW
5 x	6.3 1/4	⊕		R5 · R6 · R7 · R8 · R9	3 x	6.3 1/4	⊕		PH0 · PH1 · PH2
3 x	6.3 1/4	⊕		T5 · T6 · T7	3 x	6.3 1/4	⊕		PZ0 · PZ1 · PZ2
3 x	6.3 1/4	○		M5 · M6 · M8	7 x	6.3 1/4	⊕		T9 · T10 · T15 · T20 · T25 · T27 · T30H
9 x	6.3 1/4	⊕		T7H · T10H · T15H · T20H · T25H · T27H · T30H · T40H · T45H	7 x	6.3 1/4	⊕		T9H · T10H · T15H · T20H · T25H · T27H · T30H
6 x	8 9/16	⊕		T40 · T45 · T50 · T55 · T60 · T70	6 x	10 3/8	⊕		E10 · E11 · E12 · E14 · E16 · E18
5 x	8 9/16	○		7 · 8 · 10 · 12 · 14 mm	6 x	10 3/8	○		10 · 11 · 12 · 13 · 14 · 15 mm
2 x	8 9/16	⊕		PH3 · PH4	10 x	10 3/8	○		10 · 11 · 12 · 13 · 14 · 15 · 16 · 17 · 18 · 19 mm
2 x	8 9/16	⊕		PZ3 · PZ4	17 x	12.5 1/2	○		10 · 11 · 12 · 13 · 14 · 15 · 16 · 17 · 18 · 19 · 20 · 21 · 22 · 24 · 27 · 30 · 32 mm
3 x	8 9/16	○		1.6x8 · 1.6x10 · 2x12 mm	5 x	12.5 1/2	○		16 · 17 · 18 · 19 · 22 mm
6 x	8 9/16	⊕		T40H · T45H · T50H · T55H · T60H · T70H	2 x	12.5 1/2	⊕		E20 · E24
2 x	-	○		1.3 · 2 mm	13 x	6.3 1/4	○		4 · 4.5 · 5 · 5.5 · 6 · 7 · 8 · 9 · 10 · 11 · 12 · 13 · 14 mm
1 x	10 3/8	8 9/16		28 mm	7 x	6.3 1/4	○		4 · 5 · 6 · 7 · 8 · 9 · 10 mm
1 x	12.5 1/2	8 9/16		37 mm	5 x	6.3 1/4	⊕		E4 · E5 · E6 · E7 · E8
1 x	-	6.3 1/4		150 mm	1 x	-	6.3 1/4		150 mm
1 x	6.3 1/4	6.3 1/4		110 mm	1 x	-	10 3/8		198 mm
1 x	-	12.5 1/2		43.7 mm	1 x	-	12.5 1/2		250 mm
1 x	-	6.3 1/4		150 mm	1 x	6.3 1/4	6.3 1/4		40 mm
1 x	6.3 1/4	6.3 1/4		110 mm	1 x	10 3/8	10 3/8		50 mm
1 x	-	12.5 1/2		43.7 mm	1 x	12.5 1/2	12.5 1/2		75 mm
4 x	6.3 1/4	○		3 · 4 · 5 · 6 mm	1 x	6.3 1/4	6.3 1/4		50 mm
4 x	6.3 1/4	○		0.8x4 · 1x5.5 · 1.2x6.5 · 1.2x7 mm	1 x	6.3 1/4	6.3 1/4		100 mm
					1 x	10 3/8	10 3/8		125 mm
					1 x	12.5 1/2	12.5 1/2		125 mm
					1 x	12.5 1/2	12.5 1/2		250 mm
					1 x	10 3/8	○		18 mm
					2 x	12.5 1/2	○		16 · 21 mm

**V4130**, EAN 4047728**041300**  
Weichschaumeinlage · leer

**50,- €**  
zzgl. MwSt.



**V2837**, EAN 4047728028370  
Steckschlüsseinsatz Satz

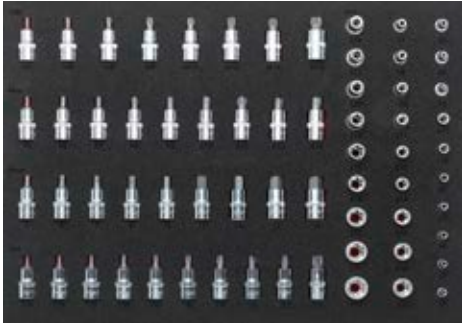

**249,50 €**  
zzgl. MwSt.

XX	■	Ausführung	SW
7 x	6.3 1/4		E4 · E5 · E6 · E7 · E8 · E10 · E11
12 x	10 3/8		E4 · E5 · E6 · E7 · E8 · E10 · E11 · E12 · E14 · E16 · E18 · E20
9 x	12.5 1/2		E10 · E11 · E12 · E14 · E16 · E18 · E20 · E22 · E24
8 x	12.5 1/2		M5 · M6 · M8 · M9 · M10 · M12 · M14 · M16

XX	■	Ausführung	SW
9 x	12.5 1/2		5 · 6 · 7 · 8 · 10 · 12 · 14 · 17 · 19 mm
9 x	12.5 1/2		M5 · M6 · M7 · M8 · M9 · M10 · M12 · M13 · M14
10 x	12.5 1/2		T20 · T25 · T27 · T30 · T40 · T45 · T50 · T55 · T60 · T70

**V2838**, EAN 4047728028387  
Weichschaumeinlage · leer

**50,- €**  
zzgl. MwSt.

**V5109**, EAN 4047728051095  
Steckschlüssel Satz



**375,- €**  
zzgl. MwSt.

XX	■	Ausführung	SW
16 x	20 3/4		19 · 21 · 22 · 23 · 24 · 26 · 27 · 28 · 30 · 32 · 34 · 36 · 38 · 41 · 46 · 50 mm
1 x	-		500 mm

XX	■	Ausführung	SW
1 x	20 3/4		200 mm
1 x	20 3/4		100 mm
1 x	20 3/4		400 mm
1 x	-		450 mm

**V5109-L**, EAN 4047728051101  
Weichschaumeinlage · leer

**50,- €**  
zzgl. MwSt.



**V4753**, EAN 4047728**047531**  
Schraubendreher-Einsatz Satz

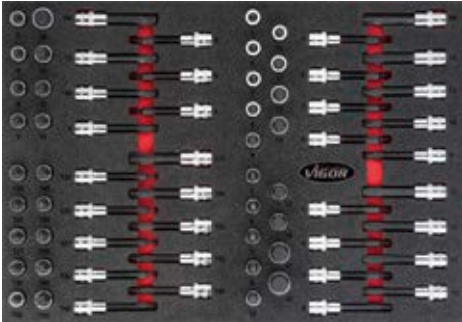

**315,- €**  
zzgl. MwSt.

XX	■	Ausführung	SW	XX	■	Ausführung	SW
9 x	125 1/2		M5 · M6 · M7 · M8 · M9 · M10 · M12 · M13 · M14	7 x	125 1/2		M5 · M6 · M8 · M9 · M10 · M12 · M14
9 x	125 1/2		M5 · M6 · M7 · M8 · M9 · M10 · M12 · M13 · M14	8 x	125 1/2		M5 · M6 · M8 · M9 · M10 · M14 · M16 · M12
10 x	125 1/2		T20 · T25 · T27 · T30 · T40 · T45 · T50 · T55 · T60 · T70	8 x	125 1/2		5 · 6 · 7 · 8 · 10 · 11 · 12 · 13 mm
10 x	125 1/2		T20 · T25 · T27 · T30 · T40 · T45 · T50 · T55 · T60 · T70	9 x	125 1/2		5 · 6 · 7 · 8 · 10 · 12 · 14 · 17 · 19 mm

**V4752**, EAN 4047728**047524**  
Weichschaumeinlage · leer

**50,- €**  
zzgl. MwSt.

**V4727**, EAN 4047728**047272**  
Schraubendreher-Einsatz Satz

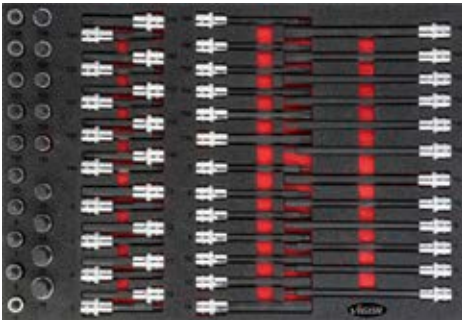

**291,- €**  
zzgl. MwSt.

XX	■	Ausführung	SW	XX	■	Ausführung	SW
10 x	125 1/2		T20 · T25 · T27 · T30 · T40 · T45 · T50 · T55 · T60 · T70	9 x	125 1/2		5 · 6 · 7 · 8 · 10 · 12 · 14 · 17 · 19 mm
10 x	125 1/2		T20 · T25 · T27 · T30 · T40 · T45 · T50 · T55 · T60 · T70	8 x	125 1/2		5 · 6 · 7 · 8 · 10 · 11 · 12 · 13 mm
6 x	125 1/2		T40 · T45 · T50 · T55 · T60 · T70	7 x	125 1/2		5 · 6 · 7 · 8 · 10 · 12 · 14 mm
6 x	125 1/2		T40 · T45 · T50 · T55 · T60 · T70	6 x	125 1/2		5 · 6 · 7 · 8 · 10 · 12 mm

**V4726**, EAN 4047728**047265**  
Weichschaumeinlage · leer

**50,- €**  
zzgl. MwSt.

**V4729**, EAN 4047728**047296**  
Schraubendreher-Einsatz Satz

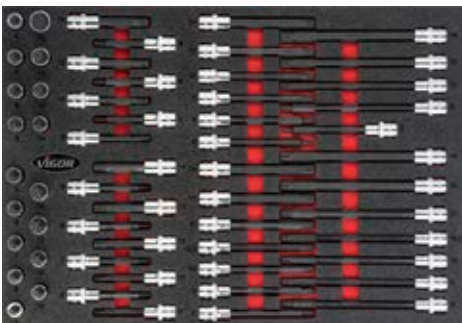

**296,- €**  
zzgl. MwSt.

XX	■	Ausführung	SW	XX	■	Ausführung	SW
8 x	125 1/2		M5 · M6 · M8 · M9 · M10 · M12 · M14 · M16	9 x	125 1/2		M5 · M6 · M7 · M8 · M9 · M10 · M12 · M13 · M14
7 x	125 1/2		M5 · M6 · M8 · M9 · M10 · M12 · M14	9 x	125 1/2		M5 · M6 · M7 · M8 · M9 · M10 · M12 · M13 · M14
7 x	125 1/2		M5 · M6 · M8 · M9 · M10 · M12 · M14	7 x	125 1/2		M8 · M9 · M10 · M10.3 · M12 · M13 · M14
4 x	125 1/2		M8 · M10 · M12 · M14	7 x	125 1/2		M8 · M9 · M10 · M10.3 · M12 · M13 · M14

**V4728**, EAN 4047728**047289**  
Weichschaumeinlage · leer

**50,- €**  
zzgl. MwSt.

**V4230**, EAN 4047728**042307**

Schraubendreher Satz



XX	Ausführung	SW
6 x		6 · 7 · 8 · 10 · 12 · 13 mm
6 x		0,6 x 3 · 0,8 x 4 · 1 x 5,5 · 1,2 x 6,5 · 1,6 x 8 · 1,6 x 10 mm
4 x		PH0 · PH1 · PH2 · PH3
1 x		1 x 5,5 mm
1 x		PH2

XX	Ausführung	SW
7 x		T10 · T15 · T20 · T25 · T27 · T30 · T40
1 x		0,5 x 3 mm
2 x		PH1 · PH2
4 x		0,6 x 3,5 · 1 x 4,5 · 1 x 5,5 · 1,2 x 6,5 mm



**207,50 €**  
zzgl. MwSt.

**V4231**, EAN 4047728**042314**

Weichschaumeinlage · leer

**50,- €**  
zzgl. MwSt.

**V5175**, EAN 4047728**051750**

T-Griff Schraubendreher und Winkelschraubendreher Satz



XX	Ausführung	SW
9 x		1,5 · 2 · 2,5 · 3 · 4 · 5 · 6 · 8 · 10 mm
9 x		T10 · T15 · T20 · T25 · T27 · T30 · T40 · T45 · T50

XX	Ausführung	SW
8 x		2 · 2,5 · 3 · 4 · 5 · 6 · 8 · 10 mm
8 x		T9 · T10 · T15 · T20 · T25 · T27 · T30 · T40



**162,50 €**  
zzgl. MwSt.

**V5175-L**, EAN 4047728**051767**

Weichschaumeinlage · leer

**50,- €**  
zzgl. MwSt.

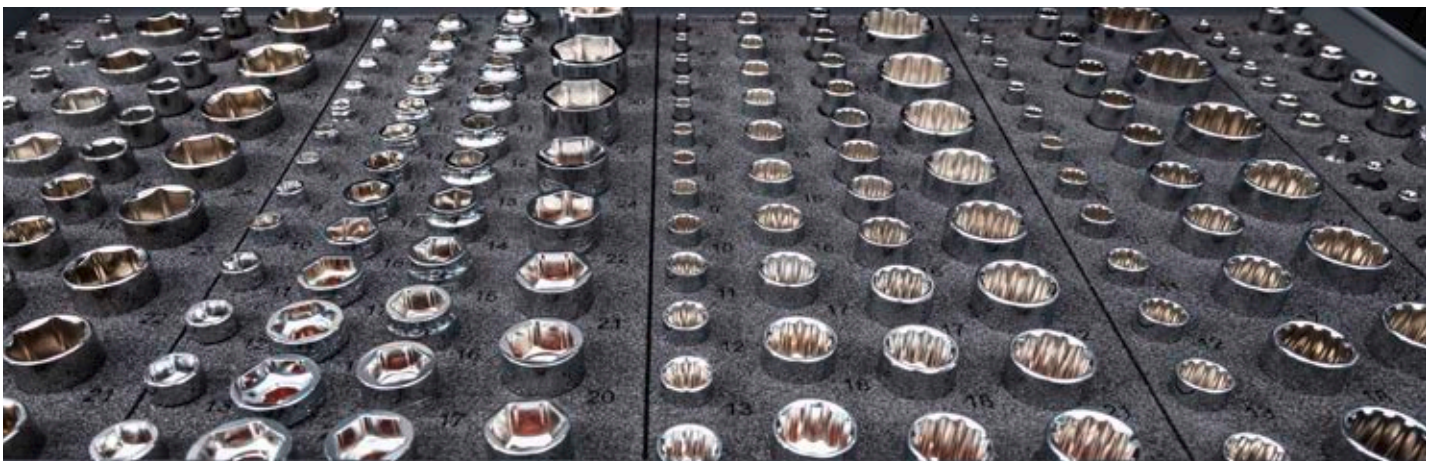



**V6821**, EAN 4047728068222

Steckschlüssel Satz

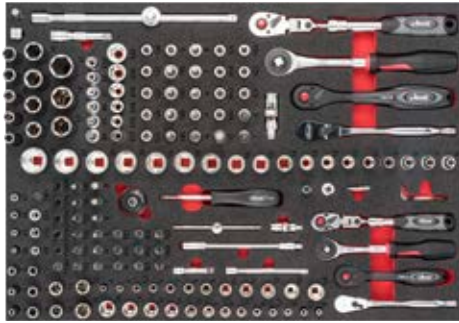

**571,- €**  
zzgl. MwSt.

XX	■	Ausführung	SW
12 x	10 3/8		E4 · E5 · E6 · E7 · E8 · E10 · E11 · E12 · E14 · E16 · E18 · E20
18 x	10 3/8		6 · 7 · 8 · 9 · 10 · 11 · 12 · 13 · 14 · 15 · 16 · 17 · 18 · 19 · 20 · 21 · 22 · 24 mm
10 x	10 3/8		8 · 9 · 10 · 11 · 12 · 13 · 14 · 15 · 17 · 19 mm
2 x	10 3/8		16 · 21 mm
9 x	10 3/8		T15 · T20 · T25 · T27 · T30 · T40 · T45 · T50 · T55
7 x	10 3/8		3 · 4 · 5 · 6 · 7 · 8 · 10 mm
3 x	10 3/8		PH1 · PH2 · PH3
3 x	10 3/8		PZ1 · PZ2 · PZ3
3 x	10 3/8		0,8x5,5-1x7-1,2x8 mm
1 x	10 3/8	10 3/8	250 mm
1 x	10 3/8	10 3/8	50 mm
1 x	10 3/8	10 3/8	75 mm
1 x	10 3/8	125 1/2	36 mm
1 x	10 3/8	6,3 1/4	27 mm
1 x	125 1/2	10 3/8	40 mm
7 x	6,3 1/4		E4 · E5 · E6 · E7 · E8 · E10 · E11
11 x	6,3 1/4		4 · 5 · 6 · 7 · 8 · 9 · 10 · 11 · 12 · 13 · 14 mm
10 x	6,3 1/4		4 · 5 · 6 · 7 · 8 · 9 · 10 · 11 · 12 · 13 mm

XX	■	Ausführung	SW
13 x	6,3 1/4		4 · 4,5 · 5 · 5,5 · 6 · 7 · 8 · 9 · 10 · 11 · 12 · 13 · 14 mm
6 x	6,3 1/4		T10 · T15 · T20 · T25 · T30 · T40
7 x	6,3 1/4		T9H · T10H · T15H · T20H · T25H · T27H · T30H
6 x	6,3 1/4		3 · 4 · 5 · 6 · 7 · 8 mm
3 x	6,3 1/4		PH1 · PH2 · PH3
3 x	6,3 1/4		PZ1 · PZ2 · PZ3
3 x	6,3 1/4		0,8x4-1x5,5-1,2x6,5 mm
1 x	6,3 1/4	10 3/8	26 mm
1 x	-	10 3/8	198 mm
1 x	-	10 3/8	198 mm
1 x	-	10 3/8	237 mm
1 x	-	6,3 1/4	150 mm
1 x	6,3 1/4	6,3 1/4	110 mm
1 x	6,3 1/4	6,3 1/4	40 mm
1 x	6,3 1/4	6,3 1/4	145 mm
1 x	6,3 1/4	6,3 1/4	50 mm
1 x	6,3 1/4	6,3 1/4	100 mm
1 x	-	6,3 1/4	150 mm
1 x	-	6,3 1/4	150 mm
1 x	-	6,3 1/4	176 mm
1 x	-	6,3 1/4	29 mm
1 x	8 3/8	10 3/8	30 mm
1 x	6,3 1/4	6,3 1/4	25 mm

**V6821-L**, EAN 4047728068055

Weichschaumeinlage · leer

**50,- €**  
zzgl. MwSt.

**V6822**, EAN 4047728068284

Steckschlüssel Satz

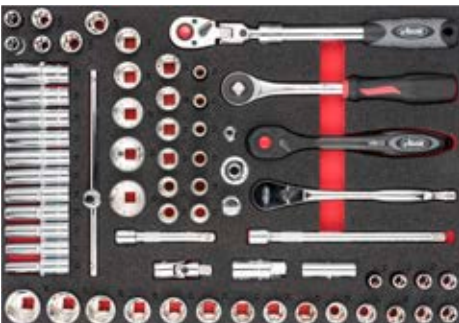

**485,50 €**  
zzgl. MwSt.

XX	■	Ausführung	SW
6 x	125 1/2		E14 · E16 · E18 · E20 · E22 · E24
18 x	125 1/2		10 · 11 · 12 · 13 · 14 · 15 · 16 · 17 · 18 · 19 · 20 · 21 · 22 · 23 · 24 · 27 · 30 · 32 mm
11 x	125 1/2		10 · 11 · 12 · 13 · 14 · 15 · 16 · 17 · 18 · 19 · 22 mm
2 x	125 1/2		16 · 21 mm
17 x	125 1/2		10 · 11 · 12 · 13 · 14 · 15 · 16 · 17 · 18 · 19 · 20 · 21 · 22 · 24 · 27 · 30 · 32 mm

XX	■	Ausführung	SW
1 x	125 1/2	10 3/8	36 mm
1 x	125 1/2	125 1/2	75 mm
1 x	125 1/2	125 1/2	125 mm
1 x	125 1/2	125 1/2	250 mm
1 x	125 1/2	20 3/4	46 mm
1 x	20 3/4	125 1/2	50 mm
1 x	-	125 1/2	288 mm
1 x	-	125 1/2	250 mm
1 x	-	125 1/2	250 mm
1 x	-	125 1/2	250 mm

**V6822-L**, EAN 4047728068062

Weichschaumeinlage · leer

**50,- €**  
zzgl. MwSt.

**V6809**, EAN 4047728**068307**  
Schraubendreher-Einsatz Satz

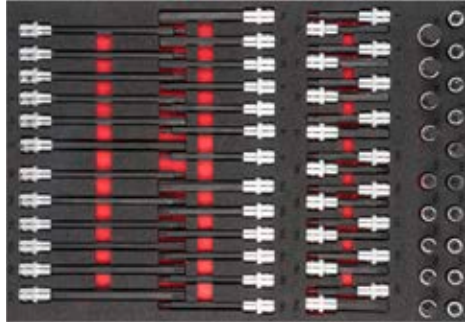

XX			Ausführung	SW
10 x		1/2		T20 · T25 · T27 · T30 · T40 · T45 · T50 · T55 · T60 · T70
10 x		1/2		T20 · T25 · T27 · T30 · T40 · T45 · T50 · T55 · T60 · T70
6 x		1/2		T40 · T45 · T50 · T55 · T60 · T70
6 x		1/2		T40 · T45 · T50 · T55 · T60 · T70

XX			Ausführung	SW
9 x		1/2		5 · 6 · 7 · 8 · 10 · 12 · 14 · 17 · 19 mm
8 x		1/2		5 · 6 · 7 · 8 · 10 · 11 · 12 · 13 mm
7 x		1/2		5 · 6 · 7 · 8 · 10 · 11 · 14 mm
6 x		1/2		5 · 6 · 7 · 8 · 10 · 12 mm

**291,- €**  
zzgl. MwSt.

**V6809-L**, EAN 4047728**068093**  
Weichschaumeinlage · leer

**50,- €**  
zzgl. MwSt.

**V6810**, EAN 4047728**068413**  
Schraubendreher-Einsatz Satz

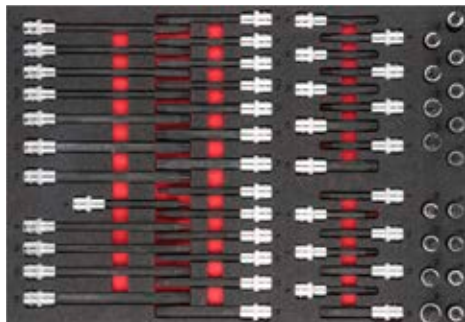

XX			Ausführung	SW
9 x		1/2		M5 · M6 · M7 · M8 · M9 · M10 · M12 · M13 · M14
9 x		1/2		M5 · M6 · M7 · M8 · M9 · M10 · M12 · M13 · M14
7 x		1/2		M8 · M9 · M10 · M10.3 · M12 · M13 · M14
7 x		1/2		M8 · M9 · M10 · M10.3 · M12 · M13 · M14

XX			Ausführung	SW
8 x		1/2		M5 · M6 · M8 · M9 · M10 · M12 · M14 · M16
7 x		1/2		M5 · M6 · M8 · M9 · M10 · M12 · M14
7 x		1/2		M5 · M6 · M8 · M10 · M12 · M14 · M9
4 x		1/2		M8 · M10 · M12 · M14

**296,- €**  
zzgl. MwSt.

**V6810-L**, EAN 4047728**068109**  
Weichschaumeinlage · leer

**50,- €**  
zzgl. MwSt.

**V6813**, EAN 4047728**068444**  
Schraubendreher Satz

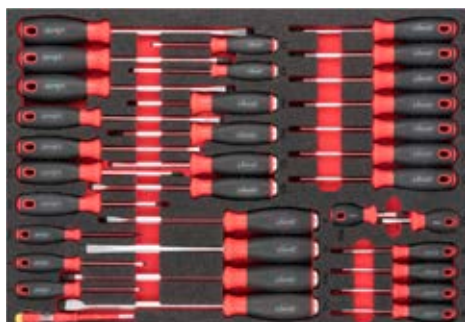

XX		Ausführung	SW
6 x			0.6x3 · 0.8x4 · 1x5.5 · 1.2x6.5 · 1.6x8 · 1.6x10 mm
4 x			PH0 · PH1 · PH2 · PH3
1 x			1x5.5 mm
1 x			PH2

XX		Ausführung	SW
7 x			0.6x3.5-1x4.5-1x5.5-1.2x6.5 · 1.6x8 · 1.6x10 · 2x12 mm
3 x			PH1 · PH2 · PH3
11 x			T6 · T7 · T8 · T9 · T10 · T15 · T20 · T25 · T27 · T30 · T40
1 x			0.5x3 mm

**205,50 €**  
zzgl. MwSt.

**V6813-L**, EAN 4047728**068130**  
Weichschaumeinlage · leer

**50,- €**  
zzgl. MwSt.



**V6814**, EAN 4047728**068451**  
Schraubendreher- und Bit Satz



97  
2  
K  
L

**279,- €**  
zzgl. MwSt.

XX			Ausführung	SW
4 x	-	⊖		1,6 · 2 · 2,4 · 3 mm
2 x	-	⊕		PH0 · PH00
1 x	-	-		260 mm
1 x	-	-		260 mm
1 x	-	-		260 mm
1 x	-	-		260 mm
1 x	-	-		260 mm
1 x	-	-		130 mm
1 x	-	-		130 mm
1 x	-	-		130 mm
1 x	-	-		130 mm

XX			Ausführung	SW
5 x	6,3 1/4			32 x
5 x	6,3 1/4			22 x
3 x	-			6 · 7 · 8 mm
9 x	-			T10 · T15 · T20 · T25 · T27 · T30 · T40 · T45 · T50
9 x	-			1,5 · 2 · 2,5 · 3 · 4 · 5 · 6 · 8 · 10 mm
6 x	-			6 · 7 · 8 · 10 · 12 · 13 mm

**V6814-L**, EAN 4047728**068147**  
Weichschaumeinlage · leer

**50,- €**  
zzgl. MwSt.

**V6817**, EAN 4047728**068499**  
Hammer-, Meißel- und Splintreiber Satz



51  
2  
K  
L

**352,- €**  
zzgl. MwSt.

XX	Ausführung	SW
1 x		800 g
1 x		1500 g
1 x		Ø 32 mm
1 x		645 mm
1 x		10 x
1 x		210 mm
1 x		10 x
1 x		90 mm

XX	Ausführung	SW
1 x		-
6 x		Ø 3 · 4 · 5 · 6 · 8 · 2 mm
1 x		6 mm
1 x		18 mm
1 x		Ø 4 mm
2 x		190 · 170 mm
2 x		Ø 4 · 40 mm
4 x		10 · 16 · 20 · 29 mm
7 x		Ø 2 · 3 · 4 · 5 · 6 · 7 · 8 mm

**V6817-L**, EAN 4047728**068178**  
Weichschaumeinlage · leer

**50,- €**  
zzgl. MwSt.

**V6818**, EAN 4047728**068482**  
Schaber- und Lösehebel Satz



41  
2  
K  
L

**205,50 €**  
zzgl. MwSt.

XX	Ausführung	SW
1 x		165 mm
1 x		5 x
1 x		490 mm
1 x		16 x

XX	Ausführung	SW
1 x		22 mm
1 x		10 x
1 x		4 x
1 x		40 mm

**V6818-L**, EAN 4047728**068185**  
Weichschaumeinlage · leer

**50,- €**  
zzgl. MwSt.



**V6811**, EAN 4047728068420  
Schlagschrauber Steckschlüsseinsatz Satz



**814,50 €**  
zzgl. MwSt.

XX		Ausführung	SW
1 x	6.3 1/4	6.3 1/4	-
1 x	10 3/8	10 3/8	-
1 x	12.5 1/2	12.5 1/2	-
5 x	12.5 1/2		15 · 17 · 19 · 21 · 22 mm
1 x	12.5 1/2		17 mm
1 x	12.5 1/2		19 mm
13 x	12.5 1/2		10 · 11 · 12 · 13 · 14 · 15 · 16 · 17 · 18 · 19 · 21 · 22 · 24 mm

XX		Ausführung	SW
13 x	12.5 1/2		10 · 11 · 12 · 13 · 14 · 15 · 16 · 17 · 18 · 19 · 21 · 22 · 24 mm
8 x	12.5 1/2		T30 · T40 · T45 · T50 · T55 · T60 · T70 · T80
8 x	12.5 1/2		M5 · M6 · M8 · M10 · M12 · M14 · M16 · M18
8 x	12.5 1/2		5 · 6 · 8 · 10 · 12 · 14 · 17 · 19 mm
1 x	12.5 1/2		17 mm
4 x	20 3/4		24 · 30 · 32 · 36 mm

**V6811-L**, EAN 4047728068116  
Weichschaumeinlage · leer

**50,- €**  
zzgl. MwSt.

**V6812**, EAN 4047728068437  
Räder / Reifen Werkzeug



**485,50 €**  
zzgl. MwSt.

XX		Ausführung	SW
1 x	-		-
1 x	-		-
1 x	-		9 mm
1 x	-		500 mm
1 x	-		-

XX		Ausführung	SW
1 x	-		128 mm
1 x	-		4 x
1 x	12.5 1/2		118 mm
1 x	-		250 mm
1 x	12.5 1/2		540 mm

**V6812-L**, EAN 4047728068123  
Weichschaumeinlage · leer

**50,- €**  
zzgl. MwSt.

**V5111N**, EAN 4047728078733  
Schraubendreher · Zangen Satz



**213,- €**  
zzgl. MwSt.

XX	Ausführung	SW
1 x		300 g
1 x		160 mm
6 x		∅ 2 · 3 · 4 · 5 · 6 · 8 mm
1 x		∅ 4 mm
1 x		0,05 – 1,00 mm

XX	Ausführung	SW
2 x		0,6 x 3 – 1,2 x 6,5 · PH0 – PH2
1 x		250 mm
1 x		200 mm
9 x		T10 · T15 · T20 · T25 · T27 · T30 · T40 · T45 · T50
9 x		1,5 · 2 · 2,5 · 3 · 4 · 5 · 6 · 8 · 10 mm

**V5111N-L**, EAN 4047728077996  
Weichschaumeinlage · leer

**50,- €**  
zzgl. MwSt.



**V5634N**, EAN 4047728078757

Hammer Zangen Schraubendreher Satz



XX	Ausführung	SW
1 x		-
1 x		250 mm
1 x		300 g
1 x		Ø 32 mm
1 x		160 mm

XX	Ausführung	SW
1 x		200 mm
1 x		Ø 4 mm
6 x		Ø 2 · 3 · 4 · 5 · 6 · 8 mm
1 x		0,05 - 1,00 mm
2 x		0,6 x 3 - 1,2 x 6,5 · PH0 - PH2

**207,50 €**  
zzgl. MwSt.

**V5634N-L**, EAN 4047728078016

Weichschaumeinlage · leer

**50,- €**  
zzgl. MwSt.

**V5636N**, EAN 4047728078764

Zangen · Hammer Satz



XX	Ausführung	SW
1 x		40 mm
1 x		340 mm
1 x		200 mm
1 x		180 mm
1 x		160 mm

XX	Ausführung	SW
3 x		230 · 180 · 140 mm
3 x		230 · 140 · 180 mm
1 x		Ø 40 mm
1 x		800 g
1 x		22 mm
1 x		10 x
1 x		250 mm

**375,- €**  
zzgl. MwSt.

**V5636N-L**, EAN 4047728078030

Weichschaumeinlage · leer

**50,- €**  
zzgl. MwSt.

**V5637N**, EAN 4047728078771

Zangen, Hammer · Meißel Satz



XX	Ausführung	SW
1 x		0,05 - 1,00 mm
1 x		180 mm
1 x		180 mm
1 x		180 mm
1 x		180 mm
1 x		180 mm
1 x		Ø 4 mm
6 x		Ø 2 · 3 · 4 · 5 · 6 · 8 mm

XX	Ausführung	SW
1 x		18 mm
1 x		6 mm
1 x		180 mm
1 x		160 mm
1 x		Ø 32 mm
1 x		300 g
1 x		22 mm
1 x		250 mm
1 x		-

**313,- €**  
zzgl. MwSt.

**V5637N-L**, EAN 4047728078047

Weichschaumeinlage · leer

**50,- €**  
zzgl. MwSt.

**V6565**, EAN 4047728**085403**  
Zangen Satz

**NEU**



**279,- €**  
zzgl. MwSt.

XX	Ausführung	SW
1 x		180 mm
1 x		140 mm
1 x		200 mm
1 x		250 mm
1 x		290 mm
1 x		300 mm

XX	Ausführung	SW
1 x		340 mm
1 x		340 mm
1 x		335 mm
1 x		125 mm
1 x		190 mm
1 x		200 mm

**V6565-L**, EAN 4047728**085366**

Weichschaumeinlage L · Leer

**50,- €**  
zzgl. MwSt.

**V6640**, EAN 4047728**085588**  
Ring-Maul Schlüssel Satz



**198,50 €**  
zzgl. MwSt.

XX	Ausführung	SW
6 x		34 · 36 · 38 · 41 · 46 · 50 mm

**V6640-L**, EAN 4047728**085571**

Weichschaumeinlage L · Leer

**50,- €**  
zzgl. MwSt.

**V6643N**, EAN 4047728**084796**  
Schraubenschlüssel-Einlage · L

**NEU**

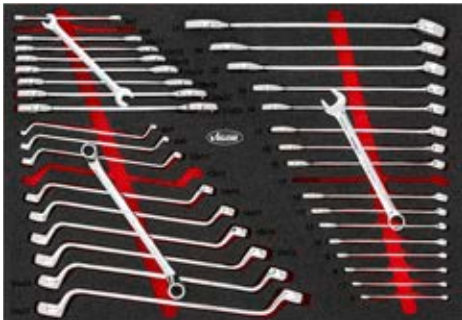

**314,- €**  
zzgl. MwSt.

XX	Ausführung	SW
9 x		6 x 7 · 8 x 9 · 10 x 11 · 12 x 13 · 14 x 15 · 16 x 17 · 18 x 19 · 20 x 22 · 21 x 23 mm
17 x		6 · 7 · 8 · 9 · 10 · 11 · 12 · 13 · 14 · 15 · 16 · 17 · 18 · 19 · 22 · 24 · 27 mm

XX	Ausführung	SW
10 x		6 x 7 · 8 x 9 · 10 x 11 · 12 x 13 · 14 x 15 · 16 x 17 · 18 x 19 · 20 x 22 · 21 x 23 · 24 x 27 mm

**V6643N-L**, EAN 4047728**084710**

Schraubenschlüssel-Einlage Leer · L

**50,- €**  
zzgl. MwSt.





**V6724N**, EAN 4047728**084840**  
**Doppel-Maulschlüssel-, Ring-**  
**Maulschlüssel-, Ratschen**  
**Ring-Maulschlüssel Satz**

**NEU**



XX	Ausführung	SW
12 x		8 · 9 · 10 · 11 · 12 · 13 · 14 · 15 · 16 · 17 · 18 · 19 mm
12 x		6 x 7 · 8 x 9 · 10 x 11 · 12 x 13 · 14 x 15 · 16 x 17 · 18 x 19 · 20 x 22 · 21 x 23 · 24 x 27 · 25 x 28 · 30 x 32 mm

XX	Ausführung	SW
21 x		6 · 7 · 8 · 9 · 10 · 11 · 12 · 13 · 14 · 15 · 16 · 17 · 18 · 19 · 20 · 21 · 22 · 24 · 27 · 30 · 32 mm

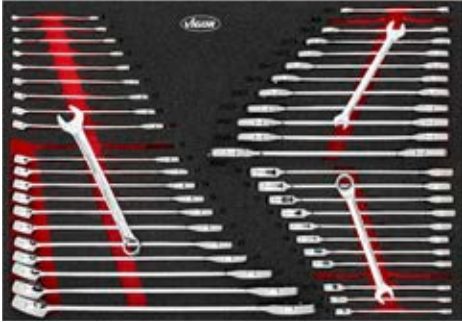

**405,- €**  
zzgl. MwSt.

**V6724N-L**, EAN 4047728**084581**  
**Schraubenschlüssel-Einlage Leer · L**

**50,- €**  
zzgl. MwSt.

**V6726N**, EAN 4047728**084826**  
**Doppel-Maul-, Doppel-Ring-**  
**und Ring-Maulschlüssel Satz**

**NEU**



XX	Ausführung	SW
8 x		6 x 7 · 8 x 9 · 10 x 11 · 12 x 13 · 14 x 15 · 16 x 17 · 18 x 19 · 20 x 22 mm
15 x		6 · 7 · 8 · 9 · 10 · 11 · 12 · 13 · 14 · 15 · 16 · 17 · 18 · 19 · 22 mm

XX	Ausführung	SW
6 x		10 x 11 · 12 x 13 · 14 x 15 · 16 x 17 · 18 x 19 · 20 x 22 mm

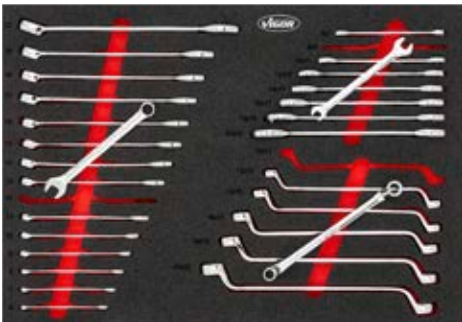

**245,50 €**  
zzgl. MwSt.

**V6726N-L**, EAN 4047728**084628**  
**Schraubenschlüssel-Einlage Leer · L**

**50,- €**  
zzgl. MwSt.

**V6807N**, EAN 4047728**084857**  
**Ratschen Ring-**  
**Maulschlüssel Satz**

**NEU**



XX	Ausführung	SW
18 x		8 · 9 · 10 · 11 · 12 · 13 · 14 · 15 · 16 · 17 · 18 · 19 · 21 · 22 · 24 · 27 · 30 · 32 mm

XX	Ausführung	SW
22 x		6 · 7 · 8 · 9 · 10 · 11 · 12 · 14 · 13 · 15 · 16 · 17 · 18 · 19 · 20 · 21 · 22 · 24 · 27 · 30 · 32 · 36 mm

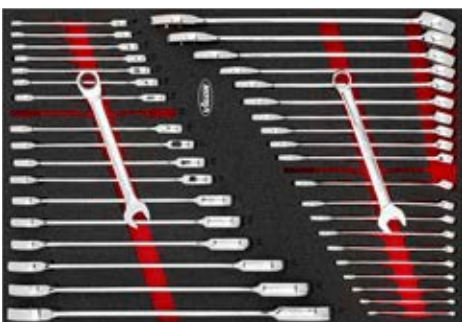

**673,50 €**  
zzgl. MwSt.

**V6807N-L**, EAN 4047728**084574**  
**Schraubenschlüssel-Einlage Leer · L**

**50,- €**  
zzgl. MwSt.

**V6808N**, EAN 4047728**084772**

Doppel-Ring- und  
Maulschlüssel Satz

**NEU**



XX	Ausführung	SW
12 x		6 x 7 · 8 x 9 · 10 x 11 · 12 x 13 · 14 x 15 · 16 x 17 · 18 x 19 · 20 x 22 · 21 x 23 · 24 x 27 · 25 x 28 · 30 x 32 mm

XX	Ausführung	SW
12 x		6 x 7 · 8 x 9 · 10 x 11 · 12 x 13 · 14 x 15 · 16 x 17 · 18 x 19 · 20 x 22 · 21 x 23 · 24 x 27 · 25 x 28 · 30 x 32 mm

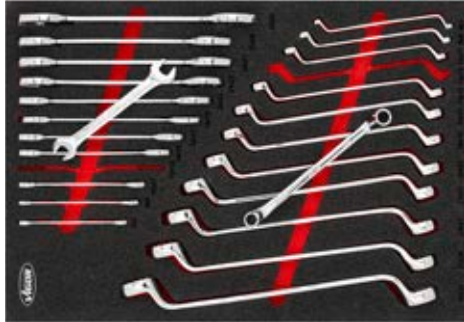

**251,- €**  
zzgl. MwSt.

**V6808N-L**, EAN 4047728**084567**

Schraubenschlüssel-Einlage Leer · L

**50,- €**  
zzgl. MwSt.

**V6816N**, EAN 4047728**078801**

Zangen Satz



XX	Ausführung	SW
1 x		150 mm
1 x		250 mm
1 x		125 mm
1 x		11 - 19 mm
1 x		16 - 27 mm

XX	Ausführung	SW
3 x		140 · 180 · 230 mm
3 x		140 · 180 · 230 mm
3 x		140 · 180 · 230 mm
3 x		140 · 180 · 230 mm

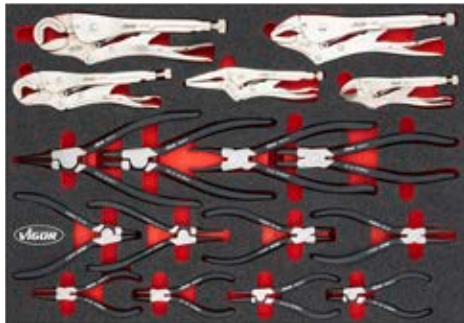

**437,- €**  
zzgl. MwSt.

**V6816N-L**, EAN 4047728**078078**

Weichschaumeinlage · leer

**50,- €**  
zzgl. MwSt.



**V4586**, EAN 4047728**045865**

Steckschlüssel Werkzeug Satz für Series XL



**463,- €**  
zzgl. MwSt.

XX	SW	Ausführung	SW	XX	SW	Ausführung	SW
5 x	6.3 1/4	R5 · R6 · R7 · R8 · R9		4 x	6.3 1/4	3 · 4 · 5 · 6 mm	
3 x	6.3 1/4	T5 · T6 · T7		3 x	6.3 1/4	PH0 · PH1 · PH2	
3 x	6.3 1/4	M5 · M6 · M8		3 x	6.3 1/4	P20 · P21 · P22	
9 x	6.3 1/4	T7H · T10H · T15H · T20H · T25H · T27H · T30H · T40H · T45H		4 x	6.3 1/4	0.8x4 · 1x5.5 · 1.2x6.5 · 1.2x7 mm	
6 x	8 9/16	T40 · T45 · T50 · T55 · T60 · T70		7 x	6.3 1/4	T9H · T10H · T15H · T20H · T25H · T27H · T30H	
5 x	8 9/16	7 · 8 · 10 · 12 · 14 mm		10 x	10 3/8	10 · 11 · 12 · 13 · 14 · 15 · 16 · 17 · 18 · 19 mm	
2 x	8 9/16	PH3 · PH4		6 x	10 3/8	10 · 11 · 12 · 13 · 14 · 15 mm	
2 x	8 9/16	PZ3 · PZ4		6 x	10 3/8	E10 · E11 · E12 · E14 · E16 · E18	
3 x	8 9/16	1.6x8 · 1.6x10 · 2x12 mm		6 x	10 3/8	10 · 11 · 12 · 13 · 14 · 15 · 16 · 17 · 18 · 19 · 20 · 21 · 22 · 24 · 27 · 30 · 32 mm	
6 x	8 9/16	T40H · T45H · T50H · T55H · T60H · T70H		17 x	12.5 1/2	16 · 17 · 18 · 19 · 22 mm	
2 x	-	1.3 · 2 mm		5 x	12.5 1/2	E20 · E24	
1 x	10 3/8	28 mm		2 x	12.5 1/2	4 · 4.5 · 5 · 5.5 · 6 · 7 · 8 · 9 · 10 · 11 · 12 · 13 · 14 mm	
1 x	6.3 1/4	25 mm		7 x	6.3 1/4	4 · 5 · 6 · 7 · 8 · 9 · 10 mm	
1 x	12.5 1/2	37 mm		5 x	6.3 1/4	E4 · E5 · E6 · E7 · E8	
1 x	6.3 1/4	25 mm		1 x	-	150 mm	
1 x	6.3 1/4	110 mm		1 x	-	198 mm	
1 x	-	150 mm		1 x	-	250 mm	
1 x	-	43.7 mm		1 x	6.3 1/4	40 mm	
8 x	12.5 1/2	T20 · T25 · T27 · T30 · T40 · T45 · T50 · T55		1 x	10 3/8	50 mm	
8 x	12.5 1/2	T27 · T30 · T40 · T45 · T50 · T55 · T60 · T70		1 x	12.5 1/2	75 mm	
8 x	12.5 1/2	M5 · M6 · M8 · M9 · M10 · M14 · M16 · M12		1 x	6.3 1/4	50 mm	
7 x	12.5 1/2	M5 · M6 · M8 · M9 · M10 · M12 · M14		1 x	6.3 1/4	100 mm	
8 x	12.5 1/2	5 · 6 · 7 · 8 · 10 · 12 · 14 · 17 mm		1 x	10 3/8	125 mm	
8 x	12.5 1/2	5 · 6 · 7 · 8 · 10 · 11 · 12 · 13 mm		1 x	12.5 1/2	125 mm	
7 x	6.3 1/4	T9 · T10 · T15 · T20 · T25 · T27 · T30		1 x	12.5 1/2	250 mm	
				1 x	10 3/8	18 mm	
				2 x	12.5 1/2	16 · 21 mm	

**V4521**, EAN 4047728**045216**

Weichschaumeinlage · leer

**62,- €**  
zzgl. MwSt.

**V6831**, EAN 4047728**082280**

Drehmomentschlüssel  
Einlage inklusive 40–200 Nm  
Drehmomentschlüssel



**168,50 €**  
zzgl. MwSt.

XX	SW	Ausführung	SW
1 x	12.5 1/2	540 mm	



**V6831-L**, EAN 4047728**082242**

Weichschaumeinlage · leer

**20,50 €**  
zzgl. MwSt.



**V5170**, EAN 4047728051712

Schraubendreher Satz für Series XL



XX	Ausführung	SW
4 x		1.6 · 2 · 2.4 · 3 mm
2 x		PH0 · PH00
11 x		T6 · T7 · T8 · T9 · T10 · T15 · T20 · T25 · T27 · T30 · T40
4 x		PH0 · PH1 · PH2 · PH3
3 x		PH1 · PH2 · PH3
1 x		PH2
5 x		0.6x3 · 0.8x4 · 1x5.5 · 1.6x8 · 1.6x10 mm

XX	Ausführung	SW
4 x		0.6x3.5 · 1x4.5 · 1x5.5 · 1.2x6.5 mm
1 x		1x5.5 mm
9 x		T10 · T15 · T20 · T25 · T27 · T30 · T40 · T45 · T50
9 x		1.5 · 2 · 2.5 · 3 · 4 · 5 · 6 · 8 · 10 mm
6 x		6 · 7 · 8 · 10 · 12 · 13 mm
1 x		0.5x3 mm



**249,50 €**  
zzgl. MwSt.

**V5170-L**, EAN 4047728051729

Weichschaumeinlage · leer

**62,- €**  
zzgl. MwSt.

**V5638N**, EAN 4047728078788

Zangen · Hammer · Meißel Satz für Series XL



XX	Ausführung	SW
1 x		1000 g
1 x		∅ 32 mm
1 x		22 mm
6 x		∅ 2 · 3 · 4 · 5 · 6 · 8 mm
1 x		∅ 4 mm
1 x		18 mm
1 x		6 mm
1 x		40 mm
1 x		10 x
1 x		150 mm

XX	Ausführung	SW
1 x		335 mm
1 x		340 mm
1 x		1500 g
1 x		165 mm
1 x		160 mm
1 x		180 mm
1 x		200 mm
1 x		250 mm
3 x		140 · 180 · 230 mm
3 x		140 · 180 · 230 mm



**485,50 €**  
zzgl. MwSt.

**V5638N-L**, EAN 4047728078054

Weichschaumeinlage · leer

**62,- €**  
zzgl. MwSt.



**V6015**, EAN 4047728**074667**

Schlagschrauber · Steckschlüssel  
Satz für Series XL



**846,- €**  
zzgl. MwSt.

XX		Ausführung	SW
1 x	12 <sup>24</sup> 1/2		17 mm
1 x	12 <sup>24</sup> 1/2		19 mm
1 x	12 <sup>24</sup> 1/2		21 mm
1 x	-	12 <sup>24</sup> 1/2	540 mm
1 x	-	12 <sup>24</sup> 1/2	118 mm
13 x	12 <sup>24</sup> 1/2		10 · 11 · 12 · 13 · 14 · 15 · 16 · 17 · 18 · 19 · 21 · 22 · 24 mm

XX		Ausführung	SW
13 x	12 <sup>24</sup> 1/2		10 · 11 · 12 · 13 · 14 · 15 · 16 · 17 · 18 · 19 · 21 · 22 · 24 mm
5 x	12 <sup>24</sup> 1/2		15 · 17 · 19 · 21 · 22 mm
8 x	12 <sup>24</sup> 1/2		5 · 6 · 8 · 10 · 12 · 14 · 17 · 19 mm
8 x	12 <sup>24</sup> 1/2		M5 · M6 · M8 · M10 · M12 · M14 · M16 · M18
8 x	12 <sup>24</sup> 1/2		T30 · T40 · T45 · T50 · T55 · T60 · T70 · T80

**V6015-L**, EAN 4047728**074056**

Weichschaumeinlage · leer

**62,- €**  
zzgl. MwSt.

**V6650N**, EAN 4047728**084833**

Ring-Maul-, Doppelring-,  
Doppelmaulschlüssel  
Satz für Series XL

**NEU**



**502,50 €**  
zzgl. MwSt.

XX		Ausführung	SW
12 x			6x7 · 8x9 · 10x11 · 12x13 · 14x15 · 16x17 · 18x19 · 20x22 · 21x23 · 24x27 · 25x28 · 30x32 mm
12 x			6x7 · 8x9 · 10x11 · 12x13 · 14x15 · 16x17 · 18x19 · 20x22 · 21x23 · 24x27 · 25x28 · 30x32 mm

XX		Ausführung	SW
12 x			8 · 9 · 10 · 11 · 12 · 13 · 14 · 15 · 16 · 17 · 18 · 19 mm
22 x			6 · 7 · 8 · 9 · 10 · 11 · 12 · 13 · 14 · 15 · 16 · 17 · 18 · 19 · 20 · 21 · 22 · 24 · 27 · 30 · 32 · 36 mm

**V6650N-L**, EAN 4047728**084550**

Schraubenschlüssel-Einlage Leer · XI

**50,- €**  
zzgl. MwSt.

**V7015N**, EAN 4047728**078818**

Zangen · Schaber Satz für Series XL



**485,50 €**  
zzgl. MwSt.

XX	Ausführung	SW
1 x		800 g
1 x		300 mm
1 x		335 mm
1 x		340 mm
1 x		10 x
1 x		90 mm
1 x		165 mm
1 x		290 mm

XX	Ausführung	SW
1 x		16 x
7 x		Ø 2 · 3 · 4 · 5 · 6 · 7 · 8 mm
2 x		Ø 4 · 40 mm
4 x		10 · 16 · 20 · 29 mm
2 x		170 · 190 mm
1 x		180 mm
1 x		200 mm
1 x		250 mm

**V7015N-L**, EAN 4047728**078085**

Weichschaumeinlage · leer

**62,- €**  
zzgl. MwSt.

**V5009**, EAN 4047728050098

Zweikomponenten  
Weichschaumeinlage ·  
mit Leerfach

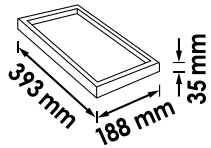

**27,50 €**  
zzgl. MwSt.

**V4631**, EAN 4047728046312

Zweikomponenten  
Weichschaumeinlage ·  
ohne Ausfräsung

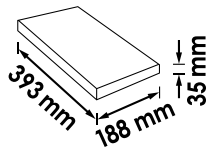

**14,- €**  
zzgl. MwSt.

**V5018**, EAN 4047728050180

Zweikomponenten  
Weichschaumeinlage ·  
mit Leerfach

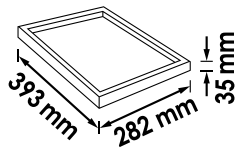

**38,- €**  
zzgl. MwSt.

**V4632**, EAN 4047728046329

Zweikomponenten  
Weichschaumeinlage ·  
ohne Ausfräsung

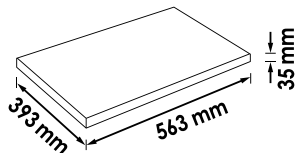

**28,- €**  
zzgl. MwSt.

**V4633**, EAN 4047728064347

Zweikomponenten  
Weichschaumeinlage ·  
ohne Ausfräsung

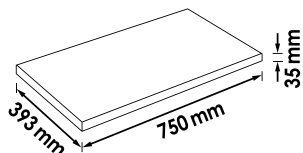

**32,- €**  
zzgl. MwSt.





## Handwerkzeuge: Präzision in Deiner Hand

Kein Profi ohne das richtige Werkzeug! Unsere Handwerkzeuge sind speziell dafür entwickelt, Präzision und Haltbarkeit zu bieten, damit Du bei jedem Einsatz das Beste geben kannst. Ob Schraubendreher, Zangen, Hämmer oder Sägen – jedes Werkzeug in unserem Sortiment erfüllt höchste Qualitätsstandards und ist bereit, die Herausforderungen Deiner Projekte zu meistern.

Wir wissen, wie wichtig Zuverlässigkeit und Genauigkeit sind, daher bieten wir nur Handwerkzeuge an, die aus hochwertigen Materialien gefertigt sind. Diese Tools liegen nicht nur gut in der Hand, sondern sind auch so gestaltet, dass sie Ermüdung reduzieren und die Effizienz am Arbeitsplatz steigern.

Stöbere durch unsere vielseitige Auswahl und rüste Dich mit Werkzeugen aus, die so hart arbeiten wie Du. Ob für feine Detailarbeit oder grobe Kraftanwendung, unsere Handwerkzeuge helfen Dir, jedes Projekt mit Vertrauen und Präzision anzugehen.



# Handwerkzeuge

Steckschlüssel Systeme

120–168

Universal Werkzeugkoffer

169–170

Schraubenschlüssel

171–179

Schraubendreher und Bits

180–192

Zangen

193–200

VDE Werkzeuge

201–204

Schlag-, Schaber- und Lösewerkzeuge

205–212

Diverse Handwerkzeuge

212–213

Schneiden und Sägen

213–219





**V5202**, EAN 4047728**068987**

## Steckschlüssel Satz · superflach

- Flaches Einsatz-Profil – Direktes Ansetzen an der Mutter / Verschraubung
- Robuste Vollstahl-Umschaltknarre
- Rechts- und Linksbetrieb
- Ergonomischer Griff
- Steckschlüssel-Einsätze ohne Einlauflasse
- Superkurze Einsätze ermöglichen Arbeiten an sehr engen Stellen
- Durchgängige Steckschlüsseleinsätze ermöglichen Arbeiten an Stehboizen
- Steckschlüssel-Einsätze mit Außensechskant SW 11 mm zur Befähigung mit Ring- oder Mausschlüssel
- Für Handbetätigung

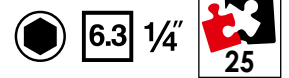

XX	■	●	Ausführung	SW
3 x	6.3 1/4	●		0.8x4 · 1x5 · 1x6 mm
2 x	6.3 1/4	⊕		PH1 · PH2
5 x	6.3 1/4	⊗		T15 · T20 · T25 · T27 · T30
1 x	-	6.3 1/4		-
1 x	6.3 1/4	6.3 1/4		-
13 x	6.3 1/4	●		4 · 4.5 · 5 · 5.5 · 6 · 7 · 8 · 9 · 10 · 11 · 12 · 13 · 14 mm

Inklusive Bit-Halter und Bits

**90,50 €**  
zzgl. MwSt.

**V3734N**, EAN 4047728**056427**

## Steckschlüssel Satz

- Für Handbetätigung



Einzelteilaufistung ab Seite 122

XX	■	●	Ausführung	SW
2 x	6.3 1/4	⊕		PH1 · PH2
2 x	6.3 1/4	⊗		PZ1 · PZ2
4 x	6.3 1/4	⊗		T15 · T20 · T25 · T30
1 x	6.3 1/4	6.3 1/4		25 mm
12 x	6.3 1/4	●		4 · 4.5 · 5 · 5.5 · 6 · 7 · 8 · 9 · 10 · 11 · 12 · 13 mm
1 x	-	6.3 1/4		150 mm
1 x	6.3 1/4	6.3 1/4		100 mm

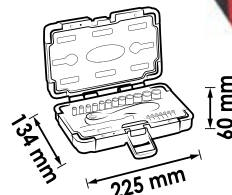

**53,- €**  
zzgl. MwSt.



**V2414N**, EAN 4047728056434

## Steckschlüssel Satz

• Für Handbetätigung



Einzelteilaufistung ab Seite 122

XX	■	●	Ausführung	SW
13 x	6.3 1/4	●		4 · 4.5 · 5 · 5.5 · 6 · 7 · 8 · 9 · 10 · 11 · 12 · 13 · 14 mm
3 x	6.3 1/4	●		0.8x4 · 1x5.5 · 1.2x7 mm
6 x	6.3 1/4	●		3 · 4 · 5 · 6 · 7 · 8 mm
3 x	6.3 1/4	+		PH1 · PH2 · PH3
3 x	6.3 1/4	+		PZ1 · PZ2 · PZ3
6 x	6.3 1/4	●		T10 · T15 · T20 · T25 · T30 · T40
2 x	-	○		1.3 · 2 mm
1 x	10 3/8	6.3 1/4		27 mm
1 x	6.3 1/4	6.3 1/4		110 mm
1 x	6.3 1/4	6.3 1/4		50 mm
1 x	6.3 1/4	6.3 1/4		100 mm
1 x	6.3 1/4	6.3 1/4		145 mm
1 x	6.3 1/4	6.3 1/4		40 mm
1 x	-	6.3 1/4		150 mm
1 x	-	6.3 1/4		150 mm

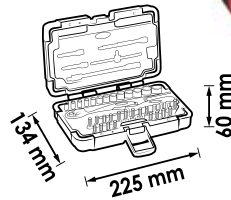

**75,- €**  
zzgl. MwSt.

**V7514/13**, EAN 4047728074063

## Doppelsechskant Steckschlüssel Satz

• Für Handbetätigung

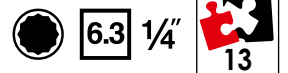

Einzelteilaufistung ab Seite 125

XX	■	●	Ausführung	SW
13 x	6.3 1/4	●		4 · 4.5 · 5 · 5.5 · 6 · 7 · 8 · 9 · 10 · 11 · 12 · 13 · 14 mm



**20,- €**  
zzgl. MwSt.



**V1897**, EAN 4047728**018975**

## Multiprofil Steckschlüsseinsatz Satz

- Für Handbetätigung

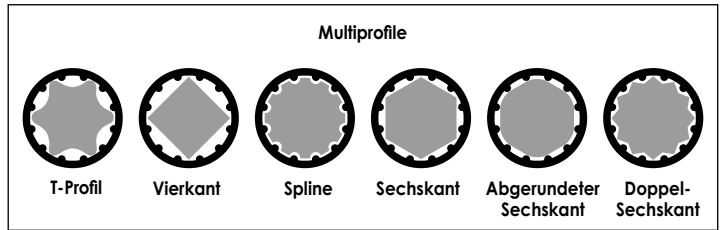
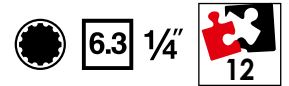

Einzelteilaufistung ab Seite 126

XX	■	Ausführung	SW
12 x	6.3 1/4"		4 · 5 · 5.5 · 6 · 7 · 8 · 9 · 10 · 11 · 12 · 13 · 14 mm



Alle Einsätze für 6 Profile geeignet

**38,50 €**  
zzgl. MwSt.

**V6014**, EAN 4047728**055833**

## Feinzahn-Umschaltknarre

- Gekröpfte Ausführung
- Kunststoffummantelt
- Auslöseknopf
- 72 Zähne
- 5° Betätigungswinkel
- Für Handbetätigung



**32,50 €**  
zzgl. MwSt.

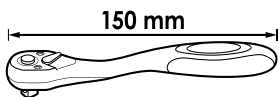

6.3 1/4"

**V6014-REP**, EAN 4047728**056519**

## Reparatur Satz

- Reparatur Satz für Feinzahn-Umschaltknarre V6014



**12,50 €**  
zzgl. MwSt.

**V4944-S**, EAN 4047728**055345**

## Feinzahn-Umschaltknarre · Standard

- Robust und servicefreundlich
- Geschlossenes System
- Leicht zu reinigen
- 72 Zähne
- 5° Betätigungswinkel
- Für Handbetätigung



**40,- €**  
zzgl. MwSt.

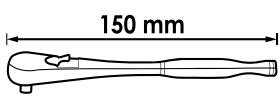

6.3 1/4"

**V4944-REP**, EAN 4047728**049474**

## Reparatur Satz

- Reparatur Satz für Feinzahn-Umschaltknarren V4944 · V4944-S · V4944-XS



**24,50 €**  
zzgl. MwSt.

**V4944-XS**, EAN 4047728069557

## Feinzahn-Umschaltknarre · extrakurze Ausführung

- Robust und servicefreundlich
- Geschlossenes System
- Leicht zu reinigen
- 72 Zähne
- 5° Betätigungswinkel
- Für Handbetätigung



6.3 1/4" 

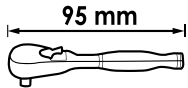

6.3 1/4"



**38,- €**  
zzgl. MwSt.

**V5436**, EAN 4047728054362

## 360° Drehgriff-Umschaltknarre

- Einsatz in beengten Bereichen
- Durchsteckvierkant für Rechts- / Linksbetrieb
- Standard-Betätigung durch Feststellen möglich
- Betätigung nur rechtslaufend
- 72 Zähne
- 5° Betätigungswinkel
- Für Handbetätigung

Lösen und Anziehen von Verschraubungen  
nur im arretierten Modus

6.3 1/4" 



Antriebsmechanismus  
im 360° Drehgriff

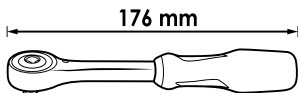

6.3 1/4"

**47,50 €**  
zzgl. MwSt.

**V6614N**, EAN 4047728080354

## Teleskop Gelenk-Umschaltknarre

- Ausziehbar von 175 – 225 mm
- 180° Schwenkbarer Kopf inklusive Arretierung
- Auslöseknopf
- 90 Zähne
- 4° Betätigungswinkel
- Für Handbetätigung

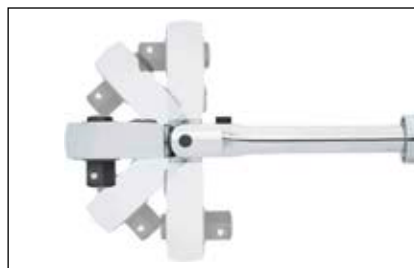

5 Positionen arretierbar

6.3 1/4" 

**40,50 €**  
zzgl. MwSt.

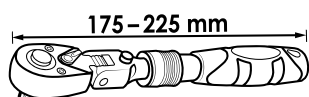

**V6614N-REP**, EAN 4047728081757

## Reparatur Satz

- Reparatur Satz für Teleskop Gelenk-Umschaltknarre V6614N



**12,- €**  
zzgl. MwSt.



**V2941**, EAN 4047728**029414**

**6.3** 1/4" **6.3** 1/4"

## Fingerratsche

- Fingerratsche, einzeln, für Bits
- 72 Zähne
- 5° Betätigungswinkel
- Für Handbetätigung

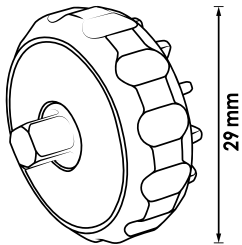

**18,- €**  
zzgl. MwSt.

**V2458N**, EAN 4047728**058179**

**6.3** 1/4"

## Steckgriff

- Für Handbetätigung



**8,- €**  
zzgl. MwSt.

**V2453N**, EAN 4047728**058124**

**6.3** 1/4" **6.3** 1/4"

## Gleitgriff

- Für Handbetätigung



**4,50 €**  
zzgl. MwSt.

## Sechskant Steckschlüsseleinsatz

**6.3** 1/4"



VIGOR No.	SW	L mm	EAN 4047728+	€	VIGOR No.	SW	L mm	EAN 4047728+	€
V2413N	4 mm	25	057738	2,50	V2421N	9 mm	25	057806	2,50
V2415N	4.5 mm	25	057745	2,50	V2422N	10 mm	25	057813	2,50
V2416N	5 mm	25	057752	2,50	V2423N	11 mm	25	057820	2,50
V2417N	5.5 mm	25	057769	2,50	V2424N	12 mm	25	057837	2,50
V2418N	6 mm	25	057776	2,50	V2425N	13 mm	25	057844	3,-
V2419N	7 mm	25	057783	2,50	V2426N	14 mm	25	057851	3,-
V2420N	8 mm	25	057790	2,50					

## Doppelsechskant Steckschlüsseinsatz



VIGOR No.	SW	L mm	EAN 4047728+	€
V7514-4	4 mm	25	074070	2,50
V7514-4.5	4.5 mm	25	074087	2,50
V7514-5	5 mm	25	074094	2,50
V7514-5.5	5.5 mm	25	074100	2,50
V7514-6	6 mm	25	074117	2,50
V7514-7	7 mm	25	074124	2,50
V7514-8	8 mm	25	074131	2,50

VIGOR No.	SW	L mm	EAN 4047728+	€
V7514-9	9 mm	25	074148	2,50
V7514-10	10 mm	25	074155	2,50
V7514-11	11 mm	25	074162	2,50
V7514-12	12 mm	25	074179	2,50
V7514-13	13 mm	25	074186	3,-
V7514-14	14 mm	25	074193	3,-

## Sechskant Steckschlüsseinsatz · lang



VIGOR No.	SW	L mm	EAN 4047728+	€
V2533N	4 mm	50	058193	3,50
V2534N	5 mm	50	058209	3,50
V2535N	6 mm	50	058216	3,50
V2536N	7 mm	50	058223	3,50
V2537N	8 mm	50	058230	3,50

VIGOR No.	SW	L mm	EAN 4047728+	€
V2538N	9 mm	50	058247	3,50
V2539N	10 mm	50	058254	3,50
V2699N	11 mm	50	058735	3,50
V2700N	12 mm	50	058742	3,50
V2701N	13 mm	50	058759	3,50

## Doppelsechskant Steckschlüsseinsatz · lang



VIGOR No.	SW	L mm	EAN 4047728+	€
V7514L-4	4 mm		080514	4,-
V7514L-5	5 mm		080521	4,-
V7514L-5.5	5.5 mm		080538	4,-
V7514L-6	6 mm		080545	4,-
V7514L-7	7 mm		080552	4,-
V7514L-8	8 mm		080569	4,-

VIGOR No.	SW	L mm	EAN 4047728+	€
V7514L-9	9 mm		080576	4,-
V7514L-10	10 mm		080583	4,50
V7514L-11	11 mm		080590	4,-
V7514L-12	12 mm		080606	4,-
V7514L-13	13 mm		080613	4,-

## T Steckschlüsseinsatz

**NEU**

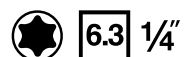

VIGOR No.	SW	L mm	EAN 4047728+	€
V2185N	E4	25	084888	4,-
V2186N	E5	25	084895	4,-
V2187N	E6	25	084901	4,-
V2188N	E7	25	084918	4,-
V2189N	E8	25	084925	4,-
V2722N	E10	25	084932	4,50
V2723N	E11	25	084949	4,50

## T Steckschlüsseinsatz · lang

**NEU**

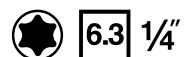

VIGOR No.	SW	L mm	EAN 4047728+	€
V7014-4	E4	50	083454	5,50
V7014-5	E5	50	083478	5,50
V7014-6	E6	50	083485	5,50
V7014-7	E7	50	083492	5,50
V7014-8	E8	50	083508	5,50

## T-Plus Steckschlüsseinsatz



VIGOR No.	SW	EAN 4047728+	€
V7920-EP4	E4+	078146	4,-
V7920-EP5	E5+	078153	4,-
V7920-EP6	E6+	078160	4,-
V7920-EP7	E7+	078177	4,-
V7920-EP8	E8+	078184	4,-

## Multiprofil Steckschlüsseinsatz



VIGOR No.	SW	L mm	EAN 4047728+	€
V1976	4 mm	25	019767	3,50
V1977	5 mm	25	019774	3,50
V1978	5.5 mm	25	019781	3,50
V1979	6 mm	25	019798	3,50
V1980	7 mm	25	019804	3,50
V1981	8 mm	25	019811	3,50

VIGOR No.	SW	L mm	EAN 4047728+	€
V1982	9 mm	25	019828	3,50
V1983	10 mm	25	019835	3,50
V1984	11 mm	25	019842	3,50
V1985	12 mm	25	019859	3,50
V1986	13 mm	25	019866	3,50
V1987	14 mm	25	019873	3,50

## T Schraubendreher-Einsatz

**NEU**



VIGOR No.	SW	L mm	EAN 4047728+	€
V2192N	T8	37	085229	2,50
V2595N	T9	38	058599	3,-
V2442N	T10	38	058018	2,50
V2443N	T15	38	058025	2,50
V2444N	T20	38	058032	2,50

VIGOR No.	SW	L mm	EAN 4047728+	€
V2445N	T25	38	058049	2,50
V2130N	T27	38	057042	2,50
V2446N	T30	38	058056	2,50
V2447N	T40	38	058063	2,50

## T-Plus Schraubendreher-Einsatz



VIGOR No.	SW	EAN 4047728+	€
V7037-IP8	T8+	078276	2,50
V7037-IP10	T10+	078283	2,50
V7037-IP15	T15+	078290	2,50
V7037-IP20	T20+	078306	2,50
V7037-IP25	T25+	078313	2,50
V7037-IP27	T27+	078320	2,50
V7037-IP30	T30+	078337	2,50

## T Schraubendreher-Einsatz

**NEU**



VIGOR No.	SW	L mm	EAN 4047728+	€
V7037-T8H	T8H	37	082310	3,50
V2596N	T9H	37	058605	3,50
V2136N	T10H	37	085236	2,50
V2138N	T15H	32	085243	2,50

VIGOR No.	SW	L mm	EAN 4047728+	€
V2139N	T20H	32	085250	2,50
V2140N	T25H	37	085267	2,50
V2141N	T27H	37	085274	2,50
V2142N	T30H	37	085281	2,50



## T-Plus Schraubendreher-Einsatz



VIGOR No.	SW	EAN 4047728+	€
V7037-IPR8	T8+H	078399	3,50
V7037-IPR10	T10+H	078405	3,50
V7037-IPR15	T15+H	078412	3,50
V7037-IPR20	T20+H	078429	3,50
V7037-IPR25	T25+H	078436	3,50
V7037-IPR27	T27+H	078443	3,50
V7037-IPR30	T30+H	078450	3,50

## Schraubendreher-Einsatz



VIGOR No.	SW	mm	EAN 4047728+	€
V2593N	PH0	38	058575	3,-
V2436N	PH1	38	057950	3,-
V2437N	PH2	38	057967	3,-
V2438N	PH3	38	057974	3,-

## Schraubendreher-Einsatz



VIGOR No.	SW	mm	EAN 4047728+	€
V2594N	PZ0	38	058582	3,-
V2439N	PZ1	38	057981	3,-
V2440N	PZ2	38	057998	3,-
V2441N	PZ3	38	058001	3,-

## Schraubendreher-Einsatz



VIGOR No.	SW	mm	EAN 4047728+	€
V2427N	0.8x4 mm	38	057868	3,-
V2428N	1x5.5 mm	38	057875	3,-
V2597N	1.2x6.5 mm	38	058612	3,-
V2429N	1.2x7 mm	38	057882	3,-

## Innensechskant Schraubendreher-Einsatz



VIGOR No.	SW	mm	EAN 4047728+	€
V2430N	3 mm	38	057899	3,-
V2431N	4 mm	38	057905	3,-
V2432N	5 mm	38	057912	3,-
V2433N	6 mm	38	057929	3,-
V2434N	7 mm	38	057936	3,-
V2435N	8 mm	38	057943	3,-

## Flexible Verlängerung

6.3 1/4" 6.3 1/4"



VIGOR No.	mm	EAN 4047728+	€
V2457N	145	058162	6,50

## Schwenkbare Verlängerung

- Befähigung von Schraubverbindungen auf engem Raum und Umgehen von Störkanten
- Kugelförmiger, konischer Außenvierkant

6.3 1/4" 6.3 1/4"



VIGOR No.	mm	EAN 4047728+	€
V4311	36	043113	4,50
V4312	75	043120	6,-
V4313	250	043137	12,-

## Verlängerung

6.3 1/4" 6.3 1/4"



VIGOR No.	mm	EAN 4047728+	€
V2455N	50	058148	3,50
V2456N	100	058155	4,50

## Universalgelenk

6.3 1/4" 6.3 1/4"



VIGOR No.	mm	EAN 4047728+	€
V2454N	40	058131	6,50

## Adapter

10 3/8" 6.3 1/4"



VIGOR No.	mm	EAN 4047728+	€
V2014	26	020145	2,-

## Adapter

6.3 1/4" 6.3 1/4"



VIGOR No.	mm	EAN 4047728+	€
V2452N	25	058117	2,50

## Bit Adapter

6.3 1/4" 6.3 1/4"



VIGOR No.	mm	EAN 4047728+	€
V3651N	25	058872	2,50





**V2305N**, EAN 4047728**056441**

**Steckschlüssel Satz**

• Für Handbetätigung

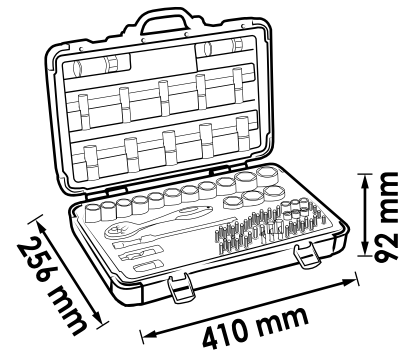

**145,- €**  
zzgl. MwSt.

Einzelteillaufistung ab Seite 133

xx	■		Ausführung	SW
18 x	10 3/8	●		6 · 7 · 8 · 9 · 10 · 11 · 12 · 13 · 14 · 15 · 16 · 17 · 18 · 19 · 20 · 21 · 22 · 24 mm
10 x	10 3/8	●		8 · 9 · 10 · 11 · 12 · 13 · 14 · 15 · 17 · 19 mm
2 x	10 3/8	●		16 · 21 mm
7 x	10 3/8	○		3 · 4 · 5 · 6 · 7 · 8 · 10 mm
3 x	10 3/8	◐		0.8x5.5 · 1x7 · 1.2x8 mm
3 x	10 3/8	+		PH1 · PH2 · PH3
3 x	10 3/8	+		PZ1 · PZ2 · PZ3
9 x	10 3/8	⊛		T15 · T20 · T25 · T27 · T30 · T40 · T45 · T50 · T55
1 x	10 3/8	⊛		28 mm
1 x	12 1/2	10 3/8		40 mm
1 x	10 3/8	10 3/8		75 mm
1 x	10 3/8	10 3/8		250 mm
1 x	10 3/8	10 3/8		50 mm
1 x	-	10 3/8		198 mm



**V7538/10**, EAN 4047728074209

## Doppelsechskant Steckschlüssel Satz

- Für Handbetätigung

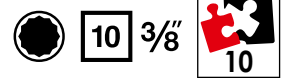

Einzelteilaufistung ab Seite 133

XX	■		Ausführung	SW
10 x	10 3/8			10 · 11 · 12 · 13 · 14 · 15 · 16 · 17 · 18 · 19 mm

**22,- €**  
zzgl. MwSt.

**V6017**, EAN 4047728064361

## T Schraubendreher-Einsatz Satz

- Klingen phosphatiert
- Chrom-Vanadium Stahl
- Rändelung
- Für Handbetätigung

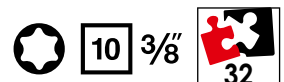

Einzelteilaufistung ab Seite 135

XX	■		Ausführung	SW
8 x	10 3/8			T20 · T25 · T27 · T30 · T40 · T45 · T50 · T55
2 x	10 3/8			T60 · T70
10 x	10 3/8			T20 · T25 · T27 · T30 · T40 · T45 · T50 · T55 · T60 · T70
6 x	10 3/8			T40 · T45 · T50 · T55 · T60 · T70
6 x	10 3/8			T40 · T45 · T50 · T55 · T60 · T70

**113,50 €**  
zzgl. MwSt.

**V6018**, EAN 4047728065894

## Innenvielzahn Schraubendreher-Einsatz Satz (XZN)

- Klingen phosphatiert
- Chrom-Vanadium Stahl
- Rändelung
- Für Handbetätigung

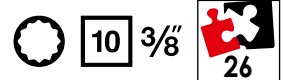

Einzelteilaufistung ab Seite 137

XX	■		Ausführung	SW
8 x	10 3/8			M5 · M6 · M8 · M9 · M10 · M12 · M14 · M16
7 x	10 3/8			M5 · M6 · M8 · M9 · M10 · M12 · M14
7 x	10 3/8			M5 · M6 · M8 · M9 · M10 · M12 · M14
4 x	10 3/8			M8 · M10 · M12 · M14

**113,50 €**  
zzgl. MwSt.

**V6019**, EAN 4047728065900

## Innensechskant Schraubendreher-Einsatz Satz

- Klingen phosphatiert
- Chrom-Vanadium Stahl
- Rändelung
- Für Handbetätigung

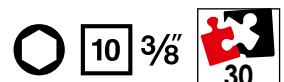

Einzelteilaufistung ab Seite 138

XX	■		Ausführung	SW
9 x	10 3/8			5 · 6 · 7 · 8 · 10 · 12 · 14 · 17 · 19 mm
8 x	10 3/8			5 · 6 · 7 · 8 · 10 · 11 · 12 · 13 mm
7 x	10 3/8			5 · 6 · 7 · 8 · 10 · 12 · 14 mm
6 x	10 3/8			5 · 6 · 7 · 8 · 10 · 12 mm

**113,50 €**  
zzgl. MwSt.

**V6038**, EAN 4047728055840

## Feinzahn-Umschaltknarre

- Gekröpfte Ausführung
- Kunststoffummantel
- Auslöseknopf
- DIN 3122, ISO 3315
- 72 Zähne
- 5° Betätigungswinkel
- Für Handbetätigung



10 3/8

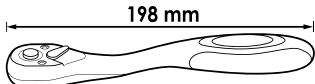

10 3/8

**35,- €**  
zzgl. MwSt.

**V6038-REP**, EAN 4047728056526

## Reparatur Satz

- Reparatur Satz für Feinzahn-Umschaltknarre V6038



10 3/8

**12,50 €**  
zzgl. MwSt.

**V6638N**, EAN 4047728080347

## Teleskop Gelenk-Umschaltknarre

- Ausziehbar von 250 – 350 mm
- 180° Schwenkbarer Kopf inklusive Arretierung
- Auslöseknopf
- 90 Zähne
- 4° Betätigungswinkel
- Für Handbetätigung



10 3/8

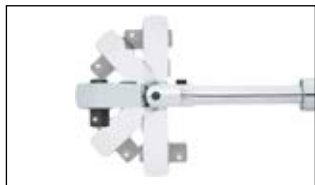

5 Positionen arretierbar

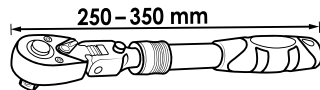

**50,50 €**  
zzgl. MwSt.

**V6638N-REP**, EAN 4047728081740

## Reparatur Satz

- Reparatur Satz für Teleskop Gelenk-Umschaltknarre V6638N



**12,50 €**  
zzgl. MwSt.

**V4945-S**, EAN 4047728055352

## Feinzahn-Umschaltknarre · Standard

- Robust und servicefreundlich
- Geschlossenes System
- Leicht zu reinigen
- 72 Zähne
- 5° Betätigungswinkel
- Für Handbetätigung



10 3/8

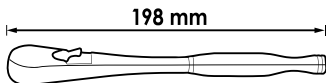

10 3/8

**46,- €**  
zzgl. MwSt.

**V4945-REP**, EAN 4047728049481

## Reparatur Satz

- Reparatur Satz für Feinzahn-Umschaltknarren V4945 · V4945-S



**25,- €**  
zzgl. MwSt.

**V6008**, EAN 4047728060080

## 360° Drehgriff-Umschaltknarre

- Einsatz in beengten Bereichen
- Durchsteckvierkant für Rechts- / Linksbetrieb
- Standard-Betätigung durch Feststellen möglich
- Betätigung nur rechtslaufend
- 72 Zähne
- 5° Betätigungswinkel
- Für Handbetätigung

Lösen und Anziehen von Verschraubungen  
nur im arretierten Modus



10 3/8

Antriebsmechanismus im 360° Drehgriff

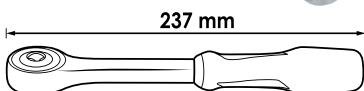

10 3/8

**54,- €**  
zzgl. MwSt.



## Sechskant Steckschlüsseinsatz



VIGOR No.	SW	L mm	EAN 4047728+	€
V2278N	6 mm	28	057219	4,-
V2277N	7 mm	28	056908	4,-
V2276N	8 mm	28	056892	4,-
V2275N	9 mm	28	056885	4,-
V2274N	10 mm	28	056878	4,-
V2273N	11 mm	28	056861	4,-
V2272N	12 mm	28	056854	4,-
V2271N	13 mm	28	056847	4,-
V2270N	14 mm	28	056830	4,-

VIGOR No.	SW	L mm	EAN 4047728+	€
V2269N	15 mm	28	057141	4,-
V2268N	16 mm	28	057134	4,-
V2267N	17 mm	30	057127	4,-
V2266N	18 mm	30	057110	4,-
V2265N	19 mm	30	057103	4,-
V2264N	20 mm	30	057097	4,50
V2263N	21 mm	30	057080	4,50
V2262N	22 mm	30	057073	4,50
V2261N	24 mm	30	057066	5,50

## Doppelsechskant Steckschlüsseinsatz



VIGOR No.	SW	L mm	EAN 4047728+	€
V7538-9	9 mm		080439	4,-
V7538-10	10 mm	28	074230	4,-
V7538-11	11 mm	28	074247	4,-
V7538-12	12 mm	28	074254	4,-
V7538-13	13 mm	28	074261	4,-
V7538-14	14 mm	28	074278	4,-
V7538-15	15 mm	28	074285	4,-
V7538-16	16 mm	28	074292	4,-
V7538-17	17 mm	30	074308	4,-
V7538-18	18 mm	30	074315	4,-
V7538-19	19 mm	30	074322	4,-

## Sechskant Steckschlüsseinsatz · lang



VIGOR No.	SW	L mm	EAN 4047728+	€
V2016N	8 mm	63	056922	5,50
V2017N	9 mm	63	056939	5,50
V2018N	10 mm	63	056946	5,50
V2019N	11 mm	63	056953	5,50
V2020N	12 mm	63	056960	5,50
V2311N	13 mm	63	057509	5,50
V2312N	14 mm	63	057516	6,50
V2313N	15 mm	63	057523	6,50
V2314N	17 mm	63	057530	7,50
V2315N	19 mm	63	057547	8,-

## Doppelsechskant Steckschlüsseinsatz · lang



VIGOR No.	SW	EAN 4047728+	€
V7538L-9	9 mm	080644	5,50
V7538L-10	10 mm	080651	5,50
V7538L-11	11 mm	080668	5,50
V7538L-12	12 mm	080675	5,50
V7538L-13	13 mm	080682	6,-
V7538L-14	14 mm	080699	6,50
V7538L-15	15 mm	080705	7,-
V7538L-16	16 mm	080712	7,-
V7538L-17	17 mm	080729	7,50
V7538L-18	18 mm	080736	8,-
V7538L-19	19 mm	080743	8,-

## T Steckschlüsseleinsatz

**NEU**

10 3/8



VIGOR No.	SW	L mm	EAN 4047728+	€
V2724N	E4	28	084956	5,50
V2725N	E5	28	084963	5,50
V2726N	E6	28	084970	5,50
V2727N	E7	28	084987	5,50
V2728N	E8	28	084994	5,50
V2143N	E10	28	085038	5,50

VIGOR No.	SW	L mm	EAN 4047728+	€
V2614N	E11	28	058674	5,50
V2144N	E12	28	085045	5,50
V2145N	E14	28	085052	5,50
V2146N	E16	28	085069	5,50
V2615N	E18	28	058681	7,-
V2729N	E20	28	085076	5,50

## T Steckschlüsseleinsatz · lang

**NEU**

10 3/8



VIGOR No.	SW	L mm	EAN 4047728+	€
V7014-10	E10	63	083515	5,50
V7014-11	E11	63	083522	5,50
V7014-12	E12	63	083539	5,50
V7014-14	E14	63	083546	6,50
V7014-16	E16	63	083553	6,50

## T-Plus Steckschlüsseleinsatz

10 3/8



VIGOR No.	SW	EAN 4047728+	€
V7920-EP10	E10+	078191	7,-
V7920-EP12	E12+	078207	7,-
V7920-EP14	E14+	078214	7,-
V7920-EP16	E16+	078221	7,-

## Zündkerzen-Einsatz

10 3/8



VIGOR No.	SW	L mm	EAN 4047728+	€
V2119N	16 mm	66	057028	5,50
V2613N	18 mm	66	058667	5,50
V2120N	21 mm	66	057035	6,50

## Schraubendreher-Einsatz

10 3/8"



VIGOR No.	SW	L mm	EAN 4047728+	€
V2288N	0.8x5.5 mm	49	057318	4,50
V2287N	1x7 mm	49	057301	5,50
V2286N	1.2x8 mm	49	057295	5,50

## Schraubendreher-Einsatz

10 3/8"



VIGOR No.	SW	L mm	EAN 4047728+	€
V2291N	PZ1	49	057349	4,50
V2290N	PZ2	49	057332	4,50
V2289N	PZ3	49	057325	4,50

## Schraubendreher-Einsatz

10 3/8"



VIGOR No.	SW	L mm	EAN 4047728+	€
V2294N	PH1	49	057370	4,50
V2293N	PH2	49	057363	4,50
V2292N	PH3	49	057356	4,50

## T Schraubendreher-Einsatz

10 3/8"



VIGOR No.	SW	L mm	EAN 4047728+	€
V6082	T60	49	060820	7,-
V6083	T70	49	060837	7,50





## T Schraubendreher-Einsatz



VIGOR No.	SW	L mm	EAN 4047728+	€
V2303N	T15	49	057493	4,50
V2302N	T20	49	057486	4,50
V2301N	T25	49	057479	4,50
V2300N	T27	49	057462	4,50
V2299N	T30	49	057455	4,50

VIGOR No.	SW	L mm	EAN 4047728+	€
V2298N	T40	49	057448	4,50
V2297N	T45	49	057431	5,50
V2149N	T47	49	085298	7,-
V2296N	T50	49	057394	7,-
V2295N	T55	49	057387	7,-

## T Schraubendreher-Einsatz



VIGOR No.	SW	L mm	EAN 4047728+	€
V6084	T20	93	060844	8,-
V6085	T25	93	060851	8,-
V6086	T27	93	060868	8,-
V6087	T30	93	060875	8,-
V6088	T40	93	060882	8,-
V6089	T45	93	060899	8,-
V6090	T50	93	060905	8,-
V6091	T55	93	060912	8,-
V6092	T60	93	060929	8,-
V6093	T70	93	060936	9,-

## T Schraubendreher-Einsatz



VIGOR No.	SW	L mm	EAN 4047728+	€
V6094	T40	133	060943	8,50
V6095	T45	133	060950	8,50
V6096	T50	133	060967	8,50
V6097	T55	133	060974	9,-
V6098	T60	133	060981	9,-
V6099	T70	133	060998	10,-

## T Schraubendreher-Einsatz



VIGOR No.	SW	L mm	EAN 4047728+	€
V6100	T40	193	061001	9,50
V6101	T45	193	061018	9,50
V6102	T50	193	061025	9,50
V6103	T55	193	061032	9,50
V6104	T60	193	061049	11,-
V6105	T70	193	061056	13,-

## T Schraubendreher-Einsatz



**NEU**

10 3/8

VIGOR No.	SW	← L → mm	EAN 4047728+	€
V2193N	T40H	48	085304	7,-
V2194N	T45H	48	085564	7,-
V2195N	T50H	48	085311	7,-

## Innenvielzahn Schraubendreher-Einsatz (XZN)



10 3/8

VIGOR No.	SW	← L → mm	EAN 4047728+	€
V6106	M5	48	061063	7,-
V6107	M6	48	061070	7,-
V6108	M8	48	061087	7,-
V6109	M9	48	061094	7,-
V6110	M10	48	061100	7,-
V6111	M12	48	061117	7,-
V6112	M14	48	061124	7,-
V6113	M16	48	061131	8,-

## Innenvielzahn Schraubendreher-Einsatz (XZN)



10 3/8

VIGOR No.	SW	← L → mm	EAN 4047728+	€
V6114	M5	93	061148	8,-
V6115	M6	93	061155	8,-
V6116	M8	93	061162	8,-
V6117	M9	93	061179	8,-
V6118	M10	93	061186	8,-
V6119	M12	93	061193	8,-
V6120	M14	93	061209	8,50

## Innenvielzahn Schraubendreher-Einsatz (XZN)



10 3/8

VIGOR No.	SW	← L → mm	EAN 4047728+	€
V6121	M5	133	061216	8,50
V6122	M6	133	061223	8,50
V6123	M8	133	061230	8,50
V6124	M9	133	061247	9,-
V6125	M10	133	061254	9,-
V6126	M12	133	061261	10,-
V6127	M14	133	061278	10,50

## Innenvielzahn Schraubendreher-Einsatz (XZN)

10  $\frac{3}{8}$ "



VIGOR No.	SW	L mm	EAN 4047728+	€
V6128	M8	193	061285	9,50
V6129	M10	193	061292	10,-
V6130	M12	193	061308	11,-
V6131	M14	193	061315	13,-

## Innensechskant Schraubendreher-Einsatz

10  $\frac{3}{8}$ "



VIGOR No.	SW	L mm	EAN 4047728+	€
V2285N	3 mm	49	057288	4,50
V2284N	4 mm	49	057271	4,50
V2283N	5 mm	49	057264	4,50
V2282N	6 mm	49	057257	4,50
V2281N	7 mm	49	057240	5,50
V2280N	8 mm	49	057233	5,50
V2279N	10 mm	49	057226	6,50
V6137	12 mm	49	061377	7,-
V6138	14 mm	49	061384	7,-
V6139	17 mm	49	061391	8,-
V6140	19 mm	49	061407	8,-

## Innensechskant Schraubendreher-Einsatz

10  $\frac{3}{8}$ "



VIGOR No.	SW	L mm	EAN 4047728+	€
V6141	5 mm	93	061414	7,50
V6142	6 mm	93	061421	7,50
V6143	7 mm	93	061438	7,50
V6144	8 mm	93	061445	7,50
V6145	10 mm	93	061452	7,50
V6146	11 mm	93	061469	7,50
V6147	12 mm	93	061476	7,50
V6148	13 mm	93	061483	8,-





## Innensechskant Schraubendreher-Einsatz

10 3/8"



VIGOR No.	SW	← L → mm	EAN 4047728+	€
V6149	5 mm	133	061490	8,-
V6194	6 mm	133	062466	8,-
V6151	7 mm	133	061513	8,-
V6152	8 mm	133	061520	8,-
V6153	10 mm	133	061537	8,-
V6154	12 mm	133	061544	8,-
V6155	14 mm	133	061551	10,-

## Innensechskant Schraubendreher-Einsatz

10 3/8"



VIGOR No.	SW	← L → mm	EAN 4047728+	€
V6156	5 mm	193	061568	9,-
V6157	6 mm	193	061575	9,-
V6158	7 mm	193	061582	9,-
V6159	8 mm	193	061599	9,-
V6160	10 mm	193	061605	11,-
V6161	12 mm	193	061612	10,-

## Universalgelenk

10 3/8" 10 3/8"



VIGOR No.	← L → mm	EAN 4047728+	€
V2118N	50	057011	7,50

## Verlängerung

10 3/8" 10 3/8"



VIGOR No.	← L → mm	EAN 4047728+	€
V2115N	75	056984	5,-
V2616N	125	058698	6,-
V2117N	250	057004	10,-

## Schwenkbare Verlängerung

- Befähigung von Schraubverbindungen auf engem Raum und Umgehen von Störkanten
- Kugelförmiger, konischer Außenvierkant
- Schwenkwinkel nach jeder Seite 8°

**10** 3/8" **10** 3/8"



VIGOR No.	mm	EAN 4047728+	€
V4314	36	043144	6,-
V4315	75	043151	6,50
V4316	250	043168	11,-

## Schiebestück / Adapter

**10** 3/8" **12<sup>5</sup>** 1/2"



VIGOR No.	mm	EAN 4047728+	€
V2116N	40	056991	5,50

## Bit Adapter

**8** 5/16" **10** 3/8"



VIGOR No.	mm	EAN 4047728+	€
V2114N	28	056977	4,-

## Adapter

**6.3** 1/4" **10** 3/8"



VIGOR No.	mm	EAN 4047728+	€
V2071	27	020718	3,-

## Adapter

**12<sup>5</sup>** 1/2" **10** 3/8"



VIGOR No.	mm	EAN 4047728+	€
V2108	36	021081	5,-

## Bit Adapter

**10** 3/8" **8** 5/16"



VIGOR No.	mm	EAN 4047728+	€
V3652N	30	058889	3,-

**V2460N**, EAN 4047728**056458**

## Steckschlüssel Satz

• Für Handbetätigung

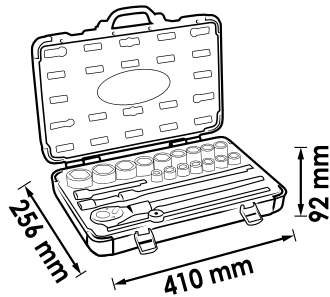
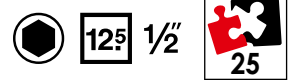

Einzelteilaufistung ab Seite 149

XX	■	●	Ausführung	SW		
18 x	12.5	1/2		10 · 11 · 12 · 13 · 14 · 15 · 16 · 17 · 18 · 19 · 20 · 21 · 22 · 23 · 24 · 27 · 30 · 32 mm		
2 x	12.5	1/2		16 · 21 mm		
1 x	-	12.5	1/2		250 mm	
1 x	12.5	1/2	12.5	1/2		125 mm
1 x	12.5	1/2	12.5	1/2		250 mm
1 x	12.5	1/2	12.5	1/2		75 mm
1 x	-	12.5	1/2		250 mm	

**121,- €** zzgl. MwSt.

**V7512/17**, EAN 4047728**074216**

## Doppelsechskant-Steckschlüssel Satz

• Für Handbetätigung

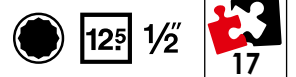

Einzelteilaufistung ab Seite 151

XX	■	●	Ausführung	SW
18 x	12.5	1/2		8 · 10 · 11 · 12 · 13 · 14 · 15 · 16 · 17 · 18 · 19 · 20 · 21 · 22 · 24 · 27 · 30 · 32 mm

**51,- €** zzgl. MwSt.



**V2496**, EAN 4047728**024969**

## Schraubendreher-Einsatz Satz

• Für Handbetätigung



Einzelteilaufistung ab Seite 154

xx	■		Ausführung	SW
8 x	12.5	1/2		M5 · M6 · M8 · M9 · M10 · M12 · M14 · M16
9 x	12.5	1/2		5 · 6 · 7 · 8 · 10 · 12 · 14 · 17 · 19 mm
9 x	12.5	1/2		M5 · M6 · M7 · M8 · M9 · M10 · M12 · M13 · M14
10 x	12.5	1/2		T20 · T25 · T27 · T30 · T40 · T45 · T50 · T55 · T60 · T70

**147,- €** zzgl. MwSt.

**V1917**, EAN 4047728**019170**

## T Schraubendreher-Einsatz Satz

• Für Handbetätigung

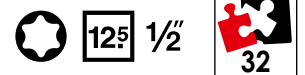

Einzelteilaufistung ab Seite 155

xx	■		Ausführung	SW
10 x	12.5	1/2		T20 · T25 · T27 · T30 · T40 · T45 · T50 · T55 · T60 · T70
10 x	12.5	1/2		T20 · T25 · T27 · T30 · T40 · T45 · T50 · T55 · T60 · T70
6 x	12.5	1/2		T40 · T45 · T50 · T55 · T60 · T70
6 x	12.5	1/2		T40 · T45 · T50 · T55 · T60 · T70

**131,50 €** zzgl. MwSt.

**V1918**, EAN 4047728019187

## Innenvielzahn Schraubendreher-Einsatz Satz (XZN)

• Für Handbetätigung

12<sup>5</sup> 1/2"

26



Einzelteilaufistung ab Seite 154

XX	■	○	Ausführung	SW
8 x	12 <sup>5</sup> 1/2"	○		M5 · M6 · M8 · M9 · M10 · M12 · M14 · M16
7 x	12 <sup>5</sup> 1/2"	○		M5 · M6 · M8 · M9 · M10 · M12 · M14
7 x	12 <sup>5</sup> 1/2"	○		M5 · M6 · M8 · M10 · M12 · M14 · M9
4 x	12 <sup>5</sup> 1/2"	○		M8 · M10 · M12 · M14

**131,50 €**  
zzgl. MwSt.

**V1919**, EAN 4047728019194

## Innensechskant Schraubendreher-Einsatz Satz

• Für Handbetätigung

12<sup>5</sup> 1/2"

30



Einzelteilaufistung ab Seite 153

XX	■	○	Ausführung	SW
9 x	12 <sup>5</sup> 1/2"	○		5 · 6 · 7 · 8 · 10 · 12 · 14 · 17 · 19 mm
8 x	12 <sup>5</sup> 1/2"	○		5 · 6 · 7 · 8 · 10 · 11 · 12 · 13 mm
7 x	12 <sup>5</sup> 1/2"	○		5 · 6 · 7 · 8 · 10 · 12 · 14 mm
6 x	12 <sup>5</sup> 1/2"	○		5 · 6 · 7 · 8 · 10 · 12 mm

**131,50 €**  
zzgl. MwSt.

**V2201**, EAN 4047728022019

## RIBE Schraubendreher-Einsatz Satz

• Für Handbetätigung

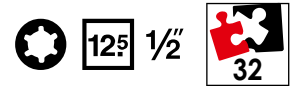

Einzelteilaufistung ab Seite 156

XX	■	■	Ausführung	SW
9 x	12.5	1/2		M5 · M6 · M7 · M8 · M9 · M10 · M12 · M13 · M14
9 x	12.5	1/2		M5 · M6 · M7 · M8 · M9 · M10 · M12 · M13 · M14
7 x	12.5	1/2		M8 · M9 · M10 · M10.3 · M12 · M13 · M14
7 x	12.5	1/2		M8 · M9 · M10 · M10.3 · M12 · M13 · M14

**144,50 €**  
zzgl. MwSt.

**V1898**, EAN 4047728018982

## Multiprofil Steckschlüsseinsatz Satz

• Für Handbetätigung

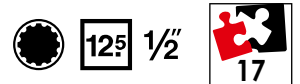

Multiprofile

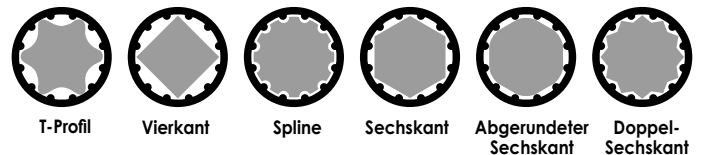

Einzelteilaufistung ab Seite 153

XX	■	■	Ausführung	SW
17 x	12.5	1/2		10 · 11 · 12 · 13 · 14 · 15 · 16 · 17 · 18 · 19 · 20 · 21 · 22 · 24 · 27 · 30 · 32 mm



Alle Einsätze für  
6 Profile geeignet

**106,- €**  
zzgl. MwSt.



**V6412/4**, EAN 4047728079518

## Stehbolzen-Ausdreher Satz

- Beschädigungsfreies Ein- und Ausbauen von Stehbolzen und Gewindestiften
- Für Links- und Rechtsgewinde
- Antrieb Außensechskant 19 bzw. 22 mm
- Größen: 6 · 8 · 10 · 12 mm
- Für Handbetätigung

12<sup>5</sup> 1/2



**40,50 €**  
zzgl. MwSt.

**V2404N**, EAN 4047728080507

## Spiralnutenausdreher-Einsatz Satz

- Befähigung von Muttern mit rundgedrehten Köpfen (Spezialprofil)
- Für Handbetätigung



12<sup>5</sup> 1/2



Einzelteilaufistung ab Seite 159

XX	■	●	Ausführung	SW
13 x	12 <sup>5</sup> 1/2	●		6 · 7 · 8 · 9 · 10 · 11 · 12 · 13 · 14 · 15 · 16 · 17 · 19 mm

**134,- €**  
zzgl. MwSt.

**V3741N**, EAN 4047728**082518**

## Spiralnutenausdreher-Einsatz Satz

- Betätigung von Muttern mit rundgedrehten Köpfen (Spezialprofil)



**NEU**



XX	■	Ausführung	SW
6 x	12.5 1/2		21 · 22 · 24 · 27 · 30 · 32 mm

**136,- €**  
zzgl. MwSt.

**V5550S**, EAN 4047728**055819**

## Schlagschrauber Steckschlüsseleinsatz Satz · kurz

- Oberfläche: phosphatiert
- Für Maschinenbetätigung

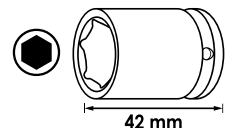
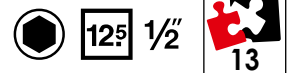

Einzelteilaufistung ab Seite 159

XX	■	Ausführung	SW
13 x	12.5 1/2		10 · 11 · 12 · 13 · 14 · 15 · 16 · 17 · 18 · 19 · 21 · 22 · 24 mm

**66,50 €**  
zzgl. MwSt.

**V5550L**, EAN 4047728**055505**

## Schlagschrauber Steckschlüsseleinsatz Satz · lang

- Oberfläche: phosphatiert
- Für Maschinenbetätigung

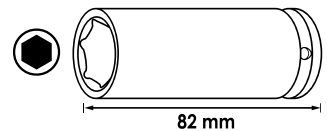
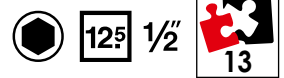

Einzelteilaufistung ab Seite 159

XX	■	●	Ausführung	SW
13 x	12.5 1/2	●		10 · 11 · 12 · 13 · 14 · 15 · 16 · 17 · 18 · 19 · 21 · 22 · 24 mm

**99,50 €**  
zzgl. MwSt.

**V7019**, EAN 4047728**066372**

## Schlagschrauber Schraubendreher-Einsatz Satz für Innensechskant Profil

- Oberfläche: phosphatiert
- Für Maschinenbetätigung

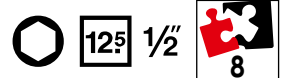

Einzelteilaufistung ab Seite 160

XX	■	○	Ausführung	SW
8 x	12.5 1/2	○		5 · 6 · 8 · 10 · 12 · 14 · 17 · 19 mm

**103,50 €**  
zzgl. MwSt.



**V7018**, EAN 4047728066846

## Schlagschrauber Innenvielzahn Schraubendreher-Einsatz Satz (XZN)

- Oberfläche: phosphatiert
- Für Maschinenbetätigung

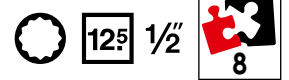

Einzelteilaufistung ab Seite 160

XX	■	○	Ausführung	SW
8 x	12.5	1/2		M5 · M6 · M8 · M10 · M12 · M14 · M16 · M18

**103,50 €**  
zzgl. MwSt.

**V7017**, EAN 4047728064705

## Schlagschrauber Schraubendreher- Einsatz Satz für Innen T Profil

- Oberfläche: phosphatiert
- Für Maschinenbetätigung

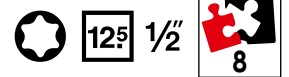

Einzelteilaufistung ab Seite 159

XX	■	○	Ausführung	SW
8 x	12.5	1/2		T30 · T40 · T45 · T50 · T55 · T60 · T70 · T80

**102,50 €**  
zzgl. MwSt.

**V6012**, EAN 4047728**055826**

## Feinzahn-Umschaltknarre

- Gekröpfte Ausführung
- Kunststoffummantelt
- Auslöseknopf
- DIN 3122, ISO 3315
- 72 Zähne
- 5° Betätigungswinkel
- Für Handbetätigung

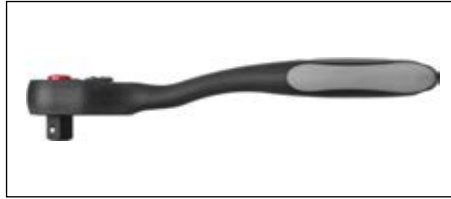

12<sup>5</sup> 1/2"

**49,- €**  
zzgl. MwSt.

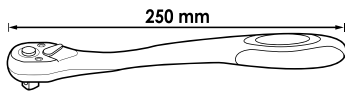

12<sup>5</sup> 1/2"

**V6012-REP**, EAN 4047728**056533**

## Reparatur Satz

- Reparatur Satz für Feinzahn-Umschaltknarre V6012 · V6612



**12,50 €**  
zzgl. MwSt.

**V4946-S**, EAN 4047728**055369**

## Feinzahn-Umschaltknarre · Standard

- Robust und servicefreundlich
- Geschlossenes System
- Leicht zu reinigen
- DIN 3122, ISO 3315
- 72 Zähne
- 5° Betätigungswinkel
- Für Handbetätigung



Geschlossenes System



Robuste Vollstahl-Ausführung

12<sup>5</sup> 1/2"

**69,50 €**  
zzgl. MwSt.

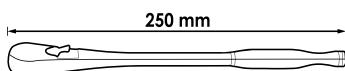

12<sup>5</sup> 1/2"

**V4946-REP**, EAN 4047728**049498**

## Reparatur Satz

- Reparatur Satz für Feinzahn-Umschaltknarren V4946 · V4946-S



**31,- €**  
zzgl. MwSt.

**V4884**, EAN 4047728**048842**

## Gelenkgriff mit Umschaltknarre

- Vierkant-Antrieb mit Kugelarreterung
- DIN 3122
- 24 Zähne
- 15° Betätigungswinkel
- Für Handbetätigung



Robuster 24-Zahn Ratschenmechanismus



180°

12<sup>5</sup> 1/2"

**85,- €**  
zzgl. MwSt.

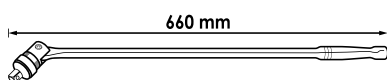

12<sup>5</sup> 1/2"

**V4884-01**, EAN 4047728**073226**

## Knarrenkopf



**42,- €**  
zzgl. MwSt.

**V5437**, EAN 4047728**054379**

## 360° Drehgriff-Umschaltknarre

- Einsatz in beengten Bereichen
- Durchsteckvierkant für Rechts- / Linksbetrieb
- Standard-Betätigung durch Feststellen möglich
- Betätigung nur rechtslaufend
- 72 Zähne
- 5° Betätigungswinkel
- Für Handbetätigung



12<sup>5</sup> 1/2"

Lösen und Anziehen von Verschraubungen  
nur im arretierten Modus

Antriebsmechanismus  
im Griff

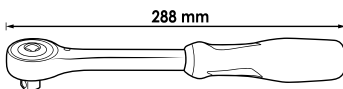

12<sup>5</sup> 1/2"

**72,- €**  
zzgl. MwSt.

**V6612N**, EAN 4047728**080330**

## Teleskop Gelenk-Umschaltknarre

- Ausziehbar von 350 – 490 mm
- 180° Schwenkbarer Kopf inklusive Arretierung
- Auslöseknopf
- 90 Zähne
- 4° Betätigungswinkel
- Für Handbetätigung



5 Positionen arretierbar

12<sup>5</sup> 1/2"

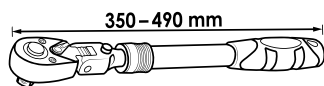

**V6612N-REP**, EAN 4047728**081733**

## Reparatur Satz

- Reparatur Satz für Teleskop Gelenk-Umschaltknarre V6612N



**67,50 €**  
zzgl. MwSt.

**12,50 €**  
zzgl. MwSt.

## Gleitgriff

12<sup>5</sup> 1/2"



VIGOR No.	L mm	EAN 4047728+	€
V2573N	250	058391	11,50

## Gleitstück

12<sup>5</sup> 1/2"



VIGOR No.	L mm	EAN 4047728+	€
V2667N	43.7	058728	6,50



## Sechskant Steckschlüsseinsatz

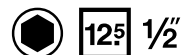

VIGOR No.	SW	L mm	EAN 4047728+	€
V4709N	8 mm	38	058902	4,-
V2465N	10 mm	38	058186	4,-
V2598N	11 mm	38	058629	4,-
V2603N	12 mm	38	058650	4,-
V2599N	13 mm	38	058636	4,-
V2600N	14 mm	38	058643	4,-
V2561N	15 mm	38	058261	4,-
V2562N	16 mm	38	058278	4,-
V2563N	17 mm	38	058285	4,50
V2564N	18 mm	38	058292	4,50

VIGOR No.	SW	L mm	EAN 4047728+	€
V2565N	19 mm	38	058308	5,-
V2566N	20 mm	38	058315	5,-
V2567N	21 mm	38	058322	5,50
V2568N	22 mm	38	058339	5,50
V2569N	23 mm	38	058346	6,-
V2570N	24 mm	38	058353	6,50
V2571N	27 mm	42	058360	8,50
V2572N	30 mm	44	058377	9,50
V2574N	32 mm	44	058384	10,-

## Doppelsechskant Steckschlüsseinsatz

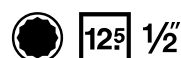

VIGOR No.	SW	L mm	EAN 4047728+	€
V7512-8	8 mm	38	074339	4,-
V7512-9	9 mm	38	080446	4,-
V7512-10	10 mm	38	074346	4,-
V7512-11	11 mm	38	074353	4,-
V7512-12	12 mm	38	074360	4,-
V7512-13	13 mm	38	074377	4,-
V7512-14	14 mm	38	074384	4,-
V7512-15	15 mm	38	074391	4,-
V7512-16	16 mm	38	074407	4,-
V7512-17	17 mm	38	074414	4,50
V7512-18	18 mm	38	074421	4,50

VIGOR No.	SW	L mm	EAN 4047728+	€
V7512-19	19 mm	38	074438	5,-
V7512-20	20 mm	38	074445	5,-
V7512-21	21 mm	38	074452	5,50
V7512-22	22 mm	38	074469	5,50
V7512-23	23 mm	38	074476	6,-
V7512-24	24 mm	38	074483	6,50
V7512-27	27 mm	42	074490	8,50
V7512-30	30 mm	44	074506	10,-
V7512-32	32 mm	44	074513	11,-
V7512-36	36 mm	46	080477	15,-

## Sechskant Steckschlüsseinsatz · lang

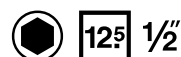

VIGOR No.	SW	L mm	EAN 4047728+	€
V2579N	10 mm	77	058445	7,50
V2580N	11 mm	77	058452	7,50
V2581N	12 mm	77	058469	6,50
V2584N	13 mm	77	058483	6,50
V2585N	14 mm	77	058490	6,50
V2586N	15 mm	77	058506	6,50
V2587N	16 mm	77	058513	7,-
V2588N	17 mm	77	058520	7,50
V2589N	18 mm	77	058537	7,50
V2590N	19 mm	77	058544	8,-
V2591N	22 mm	77	058551	8,50

## Doppelsechskant Steckschlüsseinsatz · lang

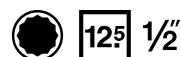

VIGOR No.	SW	EAN 4047728+	€
V7512L-10	10 mm	080750	6,50
V7512L-11	11 mm	080767	6,50
V7512L-12	12 mm	080774	6,50
V7512L-13	13 mm	080781	6,50
V7512L-14	14 mm	080798	6,50
V7512L-15	15 mm	080804	6,50
V7512L-16	16 mm	080811	6,50
V7512L-17	17 mm	080828	7,50
V7512L-18	18 mm	080835	7,50
V7512L-19	19 mm	080842	7,50
V7512L-22	22 mm	080859	9,-

## T Steckschlüsseleinsatz

**NEU**

12<sup>5</sup> 1/2"



VIGOR No.	SW	L mm	EAN 4047728+	€
V2730N	E10	38	085083	8,-
V2731N	E11	38	085090	8,-
V2732N	E12	38	085106	8,-
V2733N	E14	38	085113	8,-
V2734N	E16	38	085120	8,-
V2196N	E18	38	085137	8,-
V2197N	E20	38	085144	8,-
V2735N	E22	38	085151	8,-
V2592N	E24	38	058568	8,50

## T Steckschlüsseleinsatz · lang

**NEU**

12<sup>5</sup> 1/2"



VIGOR No.	SW	L mm	EAN 4047728+	€
V7014-18	E18	77	083560	6,50
V7014-20	E20	77	083577	6,50
V7014-22	E22	77	083584	7,-
V7014-24	E24	77	083591	7,-

## T-Plus Steckschlüsseleinsatz

12<sup>5</sup> 1/2"



VIGOR No.	SW	EAN 4047728+	€
V7920-EP18	E18+	078238	8,50
V7920-EP20	E20+	078245	8,50
V7920-EP22	E22+	078252	8,50
V7920-EP24	E24+	078269	8,50

## Zündkerzen-Einsatz

12<sup>5</sup> 1/2"



VIGOR No.	SW	L mm	EAN 4047728+	€
V2578N	16 mm	66	058438	7,-
V2582N	21 mm	66	058476	8,50

## Multiprofil Steckschlüsseinsatz



VIGOR No.	SW	L mm	EAN 4047728+	€
V1988	10 mm	38.1	019880	5,-
V1989	11 mm	38.1	019897	5,-
V1990	12 mm	38.1	019903	5,-
V1991	13 mm	38.1	019910	5,-
V1992	14 mm	38.1	019927	5,-
V1993	15 mm	38.1	019934	5,-
V1994	16 mm	38.1	019941	6,50
V1995	17 mm	38.1	019958	6,50
V1996	18 mm	38.1	019965	6,50

VIGOR No.	SW	L mm	EAN 4047728+	€
V1997	19 mm	38.1	019972	6,50
V1998	20 mm	38.1	019989	6,50
V1999	21 mm	38.1	019996	7,-
V2000	22 mm	38.1	020008	7,-
V2001	24 mm	40	020015	8,-
V2002	27 mm	42	020022	11,-
V2003	30 mm	45	020039	11,50
V2004	32 mm	45	020046	11,50

## Innensechskant Schraubendreher-Einsatz



VIGOR No.	SW	L mm	EAN 4047728+	€
V2101	5 mm	55	021012	8,-
V2102	6 mm	55	021029	8,-
V2103	7 mm	55	021036	8,-
V2104	8 mm	55	021043	8,-
V2105	10 mm	55	021050	8,-

VIGOR No.	SW	L mm	EAN 4047728+	€
V2106	12 mm	55	021067	8,-
V2107	14 mm	55	021074	8,-
V2069	17 mm	55	020695	9,50
V2070	19 mm	55	020701	9,50

## Innensechskant Schraubendreher-Einsatz



VIGOR No.	SW	L mm	EAN 4047728+	€
V2072	5 mm	100	020725	8,50
V2073	6 mm	100	020732	8,50
V2074	7 mm	100	020749	8,50
V2075	8 mm	100	020756	8,50

VIGOR No.	SW	L mm	EAN 4047728+	€
V2076	10 mm	100	020763	8,50
V2077	11 mm	100	020770	8,50
V2078	12 mm	100	020787	8,50
V2079	13 mm	100	020794	9,50

## Innensechskant Schraubendreher-Einsatz



VIGOR No.	SW	L mm	EAN 4047728+	€
V2080	5 mm	140	020800	9,50
V2081	6 mm	140	020817	9,50
V2082	7 mm	140	020824	9,50
V2083	8 mm	140	020831	9,50
V2084	10 mm	140	020848	9,50
V2085	12 mm	140	020855	9,50
V2086	14 mm	140	020862	10,50



## Innensechskant Schraubendreher-Einsatz



VIGOR No.	SW	L mm	EAN 4047728+	€
V2087	5 mm	200	020879	10,50
V2088	6 mm	200	020886	10,50
V2089	7 mm	200	020893	10,50
V2090	8 mm	200	020909	10,50
V2091	10 mm	200	020916	10,50
V2092	12 mm	200	020923	10,50

## Innenvielzahn Schraubendreher-Einsatz (XZN)



VIGOR No.	SW	L mm	EAN 4047728+	€
V2094	M5	55	020947	8,-
V2095	M6	55	020954	8,-
V2096	M8	55	020961	8,-
V2097	M9	55	020978	8,-

VIGOR No.	SW	L mm	EAN 4047728+	€
V2098	M10	55	020985	8,-
V2099	M12	55	020992	8,50
V2065	M14	55	020657	8,50
V2100	M16	55	021005	9,50

## Innenvielzahn Schraubendreher-Einsatz (XZN)



VIGOR No.	SW	L mm	EAN 4047728+	€
V2066	M5	100	020664	8,50
V2068	M6	100	020688	8,50
V2067	M8	100	020671	8,50
V2113	M9	100	021135	8,50
V2059	M10	100	020596	8,50
V2060	M12	100	020602	8,50
V2121	M14	100	021210	9,50

## Innenvielzahn Schraubendreher-Einsatz (XZN)



VIGOR No.	SW	L mm	EAN 4047728+	€
V2122	M5	140	021227	9,50
V2124	M6	140	021241	9,50
V2123	M8	140	021234	9,50
V2126	M9	140	021265	9,50
V2128	M10	140	021289	9,50
V2129	M12	140	021296	9,50
V2132	M14	140	021326	10,50

## Innenvielzahn Schraubendreher-Einsatz (XZN)



VIGOR No.	SW	L mm	EAN 4047728+	€
V2133	M8	200	021333	10,50
V2134	M10	200	021340	10,50
V2135	M12	200	021357	10,50
V2137	M14	200	021371	11,50

## T Schraubendreher-Einsatz



VIGOR No.	SW	L mm	EAN 4047728+	€
V2151	T20	55	021517	8,-
V2152	T25	55	021524	8,-
V2153	T27	55	021531	8,-
V2154	T30	55	021548	8,-
V2155	T40	55	021555	8,-

VIGOR No.	SW	L mm	EAN 4047728+	€
V2156	T45	55	021562	8,-
V2157	T50	55	021579	8,-
V2198N	T55	55	085328	8,-
V2199N	T60	55	085335	8,-
V2160	T70	55	021609	8,50

## T Schraubendreher-Einsatz



VIGOR No.	SW	L mm	EAN 4047728+	€
V2161	T20	100	021616	8,50
V2162	T25	100	021623	8,50
V2163	T27	100	021630	8,50
V2165	T30	100	021654	8,50
V2167	T40	100	021678	8,50

VIGOR No.	SW	L mm	EAN 4047728+	€
V2168	T45	100	021685	8,50
V2169	T50	100	021692	8,50
V2170	T55	100	021708	8,50
V2171	T60	100	021715	8,50
V2172	T70	100	021722	9,50

## T Schraubendreher-Einsatz



VIGOR No.	SW	L mm	EAN 4047728+	€
V2173	T40	140	021739	9,50
V2174	T45	140	021746	9,50
V2175	T50	140	021753	9,50
V2176	T55	140	021760	9,50
V2177	T60	140	021777	9,50
V2178	T70	140	021784	10,50

## T Schraubendreher-Einsatz



VIGOR No.	SW	L mm	EAN 4047728+	€
V2179	T40	200	021791	10,50
V2180	T45	200	021807	10,50
V2181	T50	200	021814	10,50
V2182	T55	200	021821	10,50
V2183	T60	200	021838	10,50
V2184	T70	200	021845	11,50

## T-Plus Schraubendreher-Einsatz



VIGOR No.	SW	EAN 4047728+	€
V7055-IP40	T40+	078344	7,50
V7055-IP45	T45+	078351	7,50
V7055-IP50	T50+	078368	7,50
V7055-IP55	T55+	078375	7,50
V7055-IP60	T60+	078382	7,50

## T-Plus Schraubendreher-Einsatz

 12<sup>5</sup> 1/2"

VIGOR No.	SW	EAN 4047728+	€
V7055-IPR40	T40+H	078467	8,50
V7055-IPR45	T45+H	078474	8,50
V7055-IPR50	T50+H	078481	8,50
V7055-IPR55	T55+H	078498	8,50
V7055-IPR60	T60+H	078504	8,50

## T Schraubendreher-Einsatz

 12<sup>5</sup> 1/2"

VIGOR No.	SW	L mm	EAN 4047728+	€
V7055-T40H	T40H	55	078511	7,50
V7055-T45H	T45H	55	078528	7,50
V7055-T50H	T50H	55	078535	7,50
V7055-T55H	T55H	55	078542	7,50
V7055-T60H	T60H	55	078559	7,50

## RIBE Schraubendreher-Einsatz

 12<sup>5</sup> 1/2"

VIGOR No.	SW	L mm	EAN 4047728+	€
V2202	M5	55	022026	8,-
V2203	M6	55	022033	8,-
V2204	M7	55	022040	8,-
V2205	M8	55	022057	8,-
V2206	M9	55	022064	8,-
V2207	M10	55	022071	8,-
V2208	M12	55	022088	8,-
V2209	M13	55	022095	8,50
V2210	M14	55	022101	8,50

## RIBE Schraubendreher-Einsatz

 12<sup>5</sup> 1/2"

VIGOR No.	SW	L mm	EAN 4047728+	€
V2211	M5	100	022118	8,50
V2212	M6	100	022125	8,50
V2213	M7	100	022132	8,50
V2214	M8	100	022149	8,50
V2215	M9	100	022156	8,50
V2216	M10	100	022163	8,50
V2217	M12	100	022170	8,50
V2218	M13	100	022187	9,50
V2219	M14	100	022194	9,50

## RIBE Schraubendreher-Einsatz

 12<sup>5</sup> 1/2"

VIGOR No.	SW	L mm	EAN 4047728+	€
V2220	M8	140	022200	9,50
V2221	M9	140	022217	9,50
V2222	M10	140	022224	9,50
V2223	M10.3	140	022231	9,50
V2224	M12	140	022248	10,50
V2225	M13	140	022255	10,50
V2226	M14	140	022262	10,50



## RIBE Schraubendreher-Einsatz

12<sup>5</sup> 1/2



VIGOR No.	SW	mm	EAN 4047728+	€
V2227	M8	200	022279	10,50
V2228	M9	200	022286	10,50
V2229	M10	200	022293	10,50
V2230	M10.3	200	022309	10,50
V2231	M12	200	022316	10,50
V2232	M13	200	022323	11,50
V2233	M14	200	022330	11,50

## Universalgelenk

12<sup>5</sup> 1/2 12<sup>5</sup> 1/2



VIGOR No.	mm	EAN 4047728+	€
V2575N	75	058407	10,50

## Verlängerung

12<sup>5</sup> 1/2 12<sup>5</sup> 1/2



VIGOR No.	mm	EAN 4047728+	€
V2576N	125	058414	6,50
V2577N	250	058421	11,-
V4398N	750	058896	50,50

## Schwenkbare Verlängerung

- Befähigung von Schraubverbindungen auf engem Raum und Umgehen von Störkanten
- Kugelförmiger, konischer Außenvierkant

12<sup>5</sup> 1/2 12<sup>5</sup> 1/2



VIGOR No.	mm	EAN 4047728+	€
V4317	50	043175	7,50
V4318	75	043182	8,-
V4319	250	043199	14,-



## Adapter

10 3/8 12<sup>5</sup> 1/2



VIGOR No.	mm	EAN 4047728+	€
V2109	36	021098	5,50

## Adapter

20 3/4 12<sup>5</sup> 1/2



VIGOR No.	mm	EAN 4047728+	€
V2110	46	021104	7,50

## Bit Adapter

8 5/16 12<sup>5</sup> 1/2



VIGOR No.	mm	EAN 4047728+	€
V2647N	37	058711	4,-

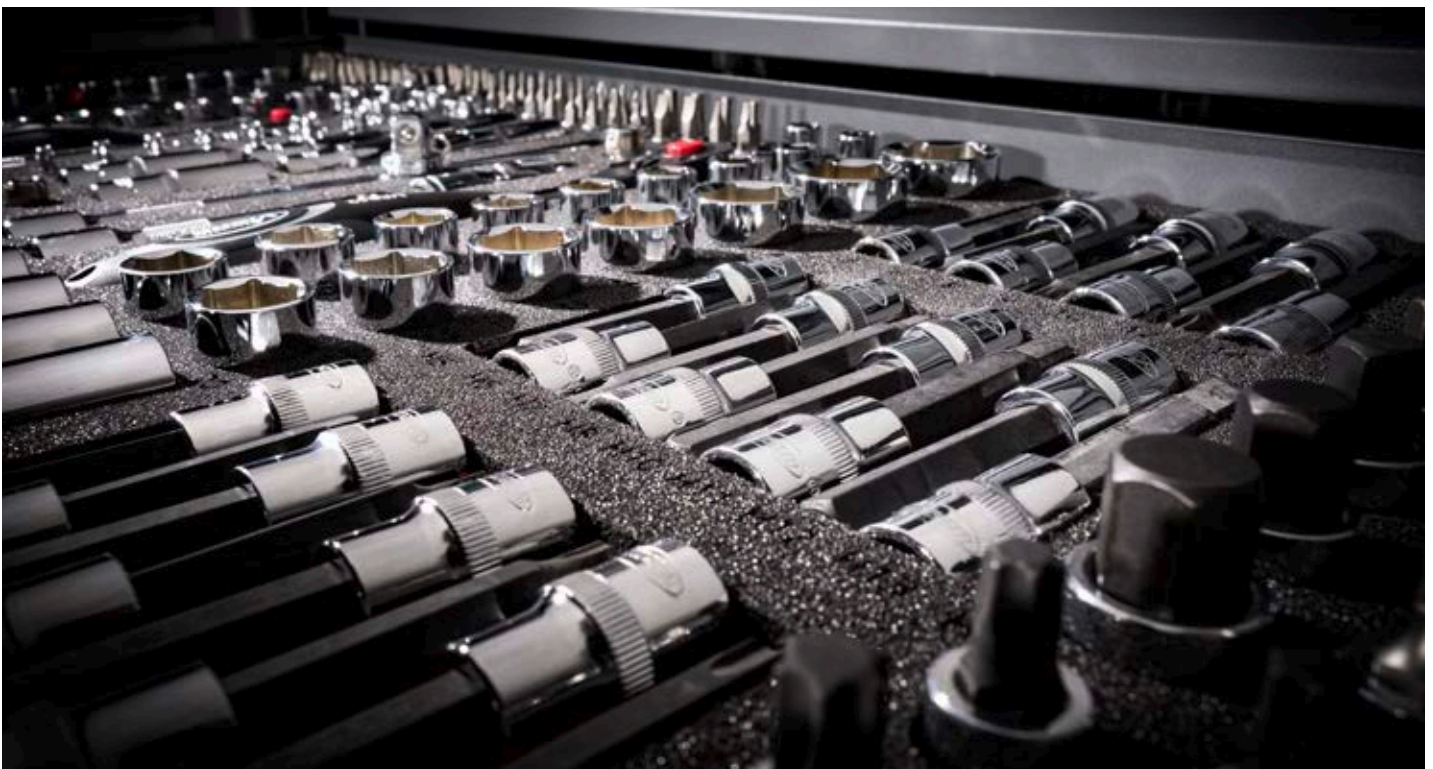

## Schlagschrauber Steckschlüsseleinsatz · kurz

- Oberfläche: phosphatiert
- Für Maschinenbetätigung

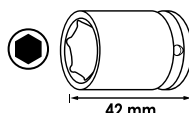

VIGOR No.	SW	EAN 4047728+	€
V5550S-10	10 mm	056175	5,50
V5550S-11	11 mm	056182	5,50
V5550S-12	12 mm	056199	5,50
V5550S-13	13 mm	056205	5,50
V5550S-14	14 mm	056212	5,50
V5550S-15	15 mm	056229	5,50
V5550S-16	16 mm	056236	5,50
V5550S-17	17 mm	056243	5,50
V5550S-18	18 mm	056250	5,50
V5550S-19	19 mm	056267	5,50
V5550S-21	21 mm	056274	6,50
V5550S-22	22 mm	056281	6,50
V5550S-24	24 mm	056298	6,50

## Schlagschrauber Steckschlüsseleinsatz · lang

- Oberfläche: phosphatiert
- Für Maschinenbetätigung

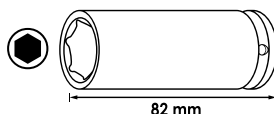
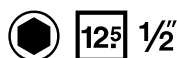

VIGOR No.	SW	EAN 4047728+	€
V5550L-10	10 mm	056045	8,-
V5550L-11	11 mm	056052	8,-
V5550L-12	12 mm	056069	8,-
V5550L-13	13 mm	056076	8,-
V5550L-14	14 mm	056083	8,-
V5550L-15	15 mm	056090	8,-
V5550L-16	16 mm	056106	8,50
V5550L-17	17 mm	056113	8,50
V5550L-18	18 mm	056120	8,50
V5550L-19	19 mm	056137	8,50
V5550L-21	21 mm	056144	9,-
V5550L-22	22 mm	056151	9,50
V5550L-24	24 mm	056168	11,-

## Spiralnutenausdreher-Einsatz

- Befügung von Müttern mit rundgedrehten Köpfen (Spezialprofil)
- Für Handbetätigung

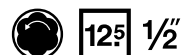

VIGOR No.	SW	L mm	EAN 4047728+	€
V2404N-6	6 mm	50	082327	19,-
V2404N-7	7 mm	50	082334	19,-
V2404N-8	8 mm	50	082341	19,-
V2404N-9	9 mm	50	082358	19,-
V2404N-10	10 mm	50	082365	19,-
V2404N-11	11 mm	50	082372	19,-
V2404N-12	12 mm	50	082389	19,-
V2404N-13	13 mm	50	082396	19,-
V2404N-14	14 mm	50	082402	19,-
V2404N-15	15 mm	50	082419	19,-

VIGOR No.	SW	L mm	EAN 4047728+	€
V2404N-16	16 mm	50	082426	19,-
V2404N-17	17 mm	50	082433	19,-
V2404N-19	19 mm	50	082440	19,-
V2404N-21	21 mm	50	082457	21,-
V2404N-22	22 mm	50	082464	22,50
V2404N-24	24 mm	50	082471	24,-
V2404N-27	27 mm	50	082488	28,-
V2404N-30	30 mm	50	082495	32,-
V2404N-32	32 mm	50	082501	35,50

## Schlagschrauber Schraubendreher-Einsatz

- Oberfläche: phosphatiert
- Für Maschinenbetätigung

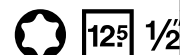

VIGOR No.	SW	L mm	EAN 4047728+	€
V7017-T30	T30	78	066389	12,50
V7017-T40	T40	78	066396	12,50
V7017-T45	T45	78	066402	12,50
V7017-T50	T50	78	066419	12,50
V7017-T55	T55	78	066426	12,50
V7017-T60	T60	78	066242	12,50
V7017-T70	T70	78	066259	12,50
V7017-T80	T80	78	066266	14,-



## Schlagschrauber Schraubendreher-Einsatz

- Oberfläche: phosphatiert
- Für Maschinenbetätigung



VIGOR No.	SW	L mm	EAN 4047728+	€
V7018-M5	M5	78	066273	13,50
V7018-M6	M6	78	066280	13,50
V7018-M8	M8	78	066297	13,50
V7018-M10	M10	78	066303	13,50
V7018-M12	M12	78	066518	13,50
V7018-M14	M14	78	066525	13,50
V7018-M16	M16	78	066532	13,50
V7018-M18	M18	78	066549	15,-

## Schlagschrauber Schraubendreher-Einsatz

- Oberfläche: phosphatiert
- Für Maschinenbetätigung



VIGOR No.	SW	L mm	EAN 4047728+	€
V7019-H5	5 mm	78	066556	12,50
V7019-H6	6 mm	78	066563	12,50
V7019-H8	8 mm	78	066570	12,50
V7019-H10	10 mm	78	066587	12,50
V7019-H12	12 mm	78	066594	12,50
V7019-H14	14 mm	78	066600	12,50
V7019-H17	17 mm	78	066617	12,50
V7019-H19	19 mm	78	066624	12,50

## Schlagschrauber Steckschlüsseleinsatz (Doppel-6kt.) · kurz

- Extra dünnwandiger Steckschlüsseleinsatz für Gelenkwellen-Verschraubungen in der Radnabe
- Bohrung für Sicherungsstift oder Sicherungsfeder und Rille für O-Ring
- Angepasst an gegebene Platzverhältnisse in der Radnabe
- Für z.B.:
  - VW Touareg Bj. 2003 →
  - AUDI A4 Bj. 2001 → · A6 Bj. 2005 → · A8 Bj. 2003 → · Q7 Bj. 2007 →
  - Weitere Modelle
- Für Maschinenbetätigung



● 32 mm

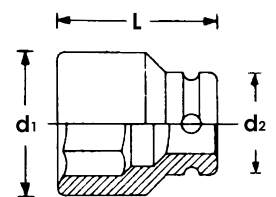

VIGOR No.	d1 mm	d2 mm	SW	L mm	EAN 4047728+	€
V4477	44.4	30	32 mm	50	044776	17,50

## Schlagschrauber Steckschlüsseleinsatz (Doppel-6kt.) · kurz

- Extra dünnwandiger Steckschlüsseleinsatz für Gelenkwellen-Verschraubungen in der Radnabe
- Bohrung für Sicherungsstift oder Sicherungsfeder und Rille für O-Ring
- Angepasst an gegebene Platzverhältnisse in der Radnabe
- Für z.B.:
  - OPEL Corsa D Bj. 2006 →, Adam Bj. 2012 →, Mokka Bj. 2012 →
  - CHEVROLET/GMC Trax Bj. 2013 →
  - Weitere Modelle
- Ebenfalls für BMW · SEAT und VW Fahrzeuge
- Für Maschinenbetätigung



● 36 mm

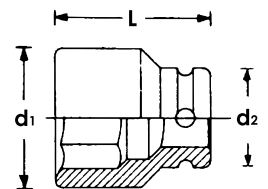

VIGOR No.	d1 mm	d2 mm	SW	L mm	EAN 4047728+	€
V4478	46.9	30	36 mm	50	044783	19,50

**V2318N**, EAN 4047728**059299**

## Steckschlüssel Satz

- 24 Zähne
- 15° Betätigungswinkel
- Für Handbetätigung



20 3/4"

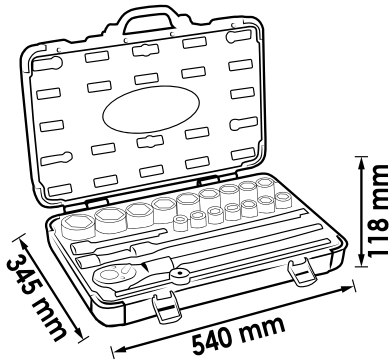

Einzelteilaufistung ab Seite 161

XX	■	●	Ausführung	SW
16 x	20 3/4"	●		19 · 21 · 22 · 23 · 24 · 26 · 27 · 28 · 30 · 32 · 34 · 36 · 38 · 41 · 46 · 50 mm
1 x	-	20 3/4"		500 mm
1 x	20 3/4"	20 3/4"		100 mm
1 x	20 3/4"	20 3/4"		200 mm
1 x	20 3/4"	20 3/4"		400 mm
1 x	-	20 3/4"		450 mm

**341,50 €**  
zzgl. MwSt.

## Umschaltknarre

- 24 Zähne
- 15° Betätigungswinkel
- Für Handbetätigung

20 3/4"



VIGOR No.	← L → mm	EAN 4047728+	€
<b>V2319N</b>	500	059282	108,50

## Gleitgriff

- Für Handbetätigung

20 3/4"



VIGOR No.	← L → mm	EAN 4047728+	€
<b>V2322N</b>	450	057158	38,50

## Adapter

12<sup>5</sup> 1/2" 20 3/4"



VIGOR No.	← L → mm	EAN 4047728+	€
<b>V2111</b>	50	021111	14,50

## Verlängerung

20 3/4" 20 3/4"



VIGOR No.	L mm	EAN 4047728+	€
V2320N	100	057561	20,-
V2321N	200	057578	24,-
V2317N	400	057554	32,-

## Sechskant Steckschlüsseleinsatz

20 3/4"



VIGOR No.	SW	L mm	EAN 4047728+	€
V2323N	19 mm	50	057165	12,50
V2324N	21 mm	50	057172	12,50
V2325N	22 mm	50	057189	12,50
V2326N	23 mm	50	057196	12,50
V2327N	24 mm	50	057202	12,50
V2328N	26 mm	50	057615	12,50
V2329N	27 mm	52	057622	14,50
V2256N	28 mm	52	057059	16,-
V2924N	30 mm	54	057639	24,50
V2331N	32 mm	56	057646	18,-
V2332N	34 mm	58	057653	21,50
V2333N	36 mm	58	057677	23,50
V2334N	38 mm	60	057684	23,50
V2337N	41 mm	64	057721	25,-
V2336N	46 mm	68	057707	26,50
V2335N	50 mm	68	057691	28,50

## V5024, EAN 4047728050241

### Schlagschrauber Steckschlüsseleinsatz Satz

- Extra dünnwandige Steckschlüssel-Einsätze für Antriebswellen-Verschraubungen in der Radnabe
- Angepasst an gegebene Platzverhältnisse in der Radnabe
- Unter anderem für:
  - SW 24: VW Touran Bj. 2006 →
  - SW 30: VW Passat C, Golf 4, Polo, New Beetle · AUDI TT · ŠKODA Octavia, Superb, Fabia
  - SW 32: VW Touareg Bj. 2003 →
  - SW 36: BMW 3er · 5er · 7er · SEAT Ibiza · VW Polo, Golf Plus · OPEL Corsa D · Adam · Mokka · CHEVROLET Trax Bj. → 2013 · FIAT 500 · Grande Punto · Punto Evo Bj. → 2005 · FORD Ka · MERCEDES-BENZ S-Klasse · JAGUAR XJ40 · XJ181
- Für Maschinenbetätigung

20 3/4" 4



VIGOR No.	d1 mm	d2 mm	SW	L mm	EAN 4047728+	€
V5025	44.3	35	24 mm	44	050258	26,-
V5026	44.3	42	30 mm	50	050265	27,-
V5182	44.3	44.3	32 mm	50	051828	28,50
V5183	44.3	46.9	36 mm	50	051835	31,-

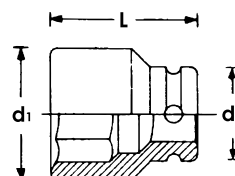

**121,- €** zzgl. MwSt.



**V7212**, EAN 4047728**072120**

## Schlagschrauber Schraubendreher-Einsatz Satz

- Gängige Verschraubungen VAG Fahrzeuge, z.B. Bremsträger, zentrale Antriebswellen, Stoßdämpfer oder geschraubte Radlagereinheiten
- Oberfläche: brüniert, geölt
- Für Maschinenbetätigung

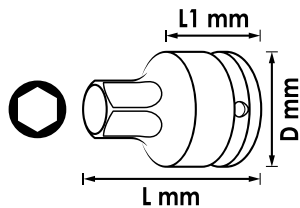
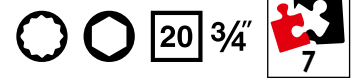

VIGOR No.	d2 mm	SW	L1 mm	L mm	EAN 4047728+	€
V7212-H14	44	14 mm	30	60	072168	33,-
V7212-H17	44	17 mm	30	60	072175	33,-
V7212-H19	44	19 mm	30	60	072182	33,-
V7212-H21	44	21 mm	30	60	072199	33,-
V7212-M14	44	M14	30	60	072137	33,-
V7212-M16	44	M16	30	60	072144	33,-
V7212-M18	44	M18	30	60	072151	33,-



**117,- €**  
zzgl. MwSt.

**V5505N**, EAN 4047728**080484**

## Schlagschrauber Gelenkstück Satz

- Arbeiten an schwer zugänglichen Stellen, sowie zur Umgehung von Störkanten
- Für Maschinenbetätigung

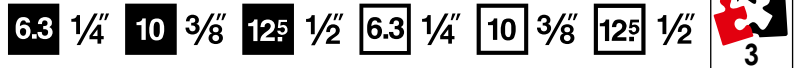

**NEU**



VIGOR No.	EAN 4047728+	€
V5505N-1/4	083324	11,50
V5505N-3/8	083317	14,50
V5505N-1/2	083300	17,-

**35,- €**  
zzgl. MwSt.

**V1293**, EAN 4047728**012935**

## Adapter Satz

• Für Handbetätigung

6.3	1/4"	10	3/8"	12.5	1/2"	20	3/4"	
6.3	1/4"	10	3/8"	12.5	1/2"	20	3/4"	



Einzelteilaufistung ab Seite 129

XX	■		Ausführung	SW
1 x	6.3 1/4"	10 3/8"		26 mm
1 x	10 3/8"	6.3 1/4"		27 mm
1 x	10 3/8"	12.5 1/2"		36 mm
1 x	12.5 1/2"	10 3/8"		36 mm
1 x	12.5 1/2"	20 3/4"		46 mm
1 x	20 3/4"	12.5 1/2"		50 mm

**40,- €**  
zzgl. MwSt.

**V1781N**, EAN 4047728**085182**

## T Steckschlüsseinsatz Satz

6.3	1/4"	10	3/8"	12.5	1/2"	
6.3	1/4"	10	3/8"	12.5	1/2"	



**NEU**

Einzelteilaufistung ab Seite 125

XX	■		Ausführung	SW
5 x	6.3 1/4"			E4 · E5 · E6 · E7 · E8
7 x	6.3 1/4"			T8 · T10 · T15 · T20 · T25 · T27 · T30
6 x	6.3 1/4"			T9H · T10H · T15H · T20H · T25H · T30H
4 x	10 3/8"			E10 · E12 · E14 · E16
4 x	10 3/8"			T40 · T45 · T47 · T50
3 x	10 3/8"			T40H · T45H · T50H
2 x	12.5 1/2"			E18 · E20
2 x	12.5 1/2"			T55 · T60
1 x	12.5 1/2"			T55H

**60,- €**  
zzgl. MwSt.

**V2687N**, EAN 4047728**084376**

T Steckschlüsseinsatz Satz

6.3 1/4 10 3/8 12<sup>5</sup> 1/2 28

**NEU**



Einzelteilaufistung ab Seite 125

	■		Ausführung	SW
7 x	6.3 1/4			E4 · E5 · E6 · E7 · E8 · E10 · E11
12 x	10 3/8			E4 · E5 · E6 · E7 · E8 · E10 · E11 · E12 · E14 · E16 · E18 · E20
9 x	12 <sup>5</sup> 1/2			E10 · E11 · E12 · E14 · E16 · E18 · E20 · E22 · E24

**74,- €**  
zzgl. MwSt.

**V7014**, EAN 4047728**083447**

T Steckschlüsseinsatz Satz

• Längere T Steckschlüssel – mehr Flexibilität und Reichweite bei der Arbeit an schwer erreichbaren Stellen

6.3 1/4 10 3/8 12<sup>5</sup> 1/2 14

**NEU**



Einzelteilaufistung ab Seite 125

	■		Ausführung	SW
5 x	6.3 1/4			E4 · E5 · E6 · E7 · E8
5 x	10 3/8			E10 · E11 · E12 · E14 · E16
4 x	12 <sup>5</sup> 1/2			E18 · E20 · E22 · E24

**45,- €**  
zzgl. MwSt.



**V2461N**, EAN 4047728056472

## Steckschlüssel Satz

• Für Handbetätigung

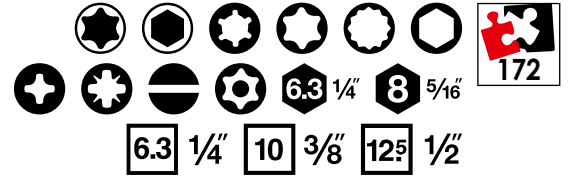

**195,- €**  
zzgl. MwSt.

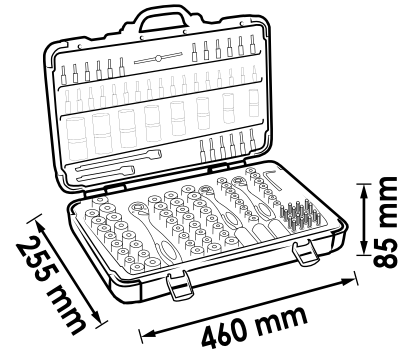

### Einzelteilaufistung ab Seite 124

XX	■		Ausführung	SW
5 x	6.3 1/4	+		R5 · R6 · R7 · R8 · R9
3 x	6.3 1/4	☆		T5 · T6 · T7
3 x	6.3 1/4	○		M5 · M6 · M8
9 x	6.3 1/4	☆		T7H · T10H · T15H · T20H · T25H · T27H · T30H · T40H · T45H
6 x	8 5/16	☆		T40 · T45 · T50 · T55 · T60 · T70
5 x	8 5/16	○		7 · 8 · 10 · 12 · 14 mm
2 x	8 5/16	+		PH3 · PH4
2 x	8 5/16	☆		PZ3 · PZ4
3 x	8 5/16	—		1.6x8 · 1.6x10 · 2x12 mm
6 x	8 5/16	☆		T40H · T45H · T50H · T55H · T60H · T70H
1 x	6.3 1/4	6.3 1/4		25 mm
1 x	10 3/8	8 5/16		28 mm
1 x	12.5 1/2	8 5/16		37 mm
1 x	-	6.3 1/4		150 mm
1 x	6.3 1/4	6.3 1/4		110 mm
1 x	-	12.5 1/2		43.7 mm
4 x	6.3 1/4	○		3 · 4 · 5 · 6 mm
4 x	6.3 1/4	—		0.8x4 · 1x5.5 · 1.2x6.5 · 1.2x7 mm
3 x	6.3 1/4	+		PH0 · PH1 · PH2
3 x	6.3 1/4	☆		PZ0 · PZ1 · PZ2
8 x	6.3 1/4	☆		T8 · T9 · T10 · T15 · T20 · T25 · T27 · T30
7 x	6.3 1/4	☆		T8H · T9H · T10H · T15H · T25H · T27H · T30H
6 x	10 3/8	☆		E10 · E11 · E12 · E14 · E16 · E18

XX	■		Ausführung	SW
6 x	10 3/8	○		10 · 11 · 12 · 13 · 14 · 15 mm
10 x	10 3/8	○		10 · 11 · 12 · 13 · 14 · 15 · 16 · 17 · 18 · 19 mm
17 x	12.5 1/2	○		10 · 11 · 12 · 13 · 14 · 15 · 16 · 17 · 18 · 19 · 20 · 21 · 22 · 24 · 27 · 30 · 32 mm
5 x	12.5 1/2	○		16 · 17 · 18 · 19 · 22 mm
2 x	12.5 1/2	☆		E20 · E22
13 x	6.3 1/4	○		4 · 4.5 · 5 · 5.5 · 6 · 7 · 8 · 9 · 10 · 11 · 12 · 13 · 14 mm
7 x	6.3 1/4	○		4 · 5 · 6 · 7 · 8 · 9 · 10 mm
5 x	6.3 1/4	☆		E4 · E5 · E6 · E7 · E8
1 x	-	6.3 1/4		150 mm
1 x	-	10 3/8		198 mm
1 x	-	12.5 1/2		250 mm
1 x	6.3 1/4	6.3 1/4		40 mm
1 x	10 3/8	10 3/8		50 mm
1 x	12.5 1/2	12.5 1/2		75 mm
1 x	6.3 1/4	6.3 1/4		50 mm
1 x	6.3 1/4	6.3 1/4		100 mm
1 x	10 3/8	10 3/8		125 mm
1 x	12.5 1/2	12.5 1/2		125 mm
1 x	12.5 1/2	12.5 1/2		250 mm
1 x	10 3/8	○		18 mm
2 x	12.5 1/2	○		16 · 21 mm







# Universal Werkzeugkoffer



V4425N, EAN 4047728058919  
Werkzeugkoffer · universal



**328,- €**  
zzgl. MwSt.



## Einzelteilaufistung ab Seite 124

XX	■		Ausführung	SW
1 x	-	-	300 g	
1 x	-	-	90 mm	
4 x	-	●	0.6x3 · 0.8x4 · 1x5.5 · 1.2x6.5 mm	
3 x	-	⊕	PH0 · PH1 · PH2	
9 x	-	○	1.5 · 2 · 2.5 · 3 · 4 · 5 · 6 · 8 · 10 mm	
9 x	-	⊕	T10 · T15 · T20 · T25 · T27 · T30 · T40 · T45 · T50	
12 x	-	●●	8 · 9 · 10 · 11 · 12 · 13 · 14 · 15 · 16 · 17 · 18 · 19 mm	
4 x	6.3 1/4	○	3 · 4 · 5 · 6 mm	
3 x	6.3 1/4	●	0.8x4 · 1x5.5 · 1.2x6.5 mm	
3 x	6.3 1/4	⊕	PH1 · PH2 · PH3	
3 x	6.3 1/4	⊕	PZ1 · PZ2 · PZ3	

XX	■		Ausführung	SW
6 x	6.3 1/4	⊕	T10 · T15 · T20 · T25 · T30 · T40	
16 x	12.5 1/2	●	10 · 11 · 12 · 13 · 14 · 15 · 16 · 17 · 19 · 20 · 21 · 22 · 24 · 27 · 30 · 32 mm	
11 x	6.3 1/4	●	4 · 5 · 5.5 · 6 · 7 · 8 · 9 · 10 · 11 · 12 · 13 mm	
1 x	-	6.3 1/4	150 mm	
1 x	-	12.5 1/2	250 mm	
1 x	6.3 1/4	6.3 1/4	40 mm	
1 x	12.5 1/2	12.5 1/2	75 mm	
1 x	6.3 1/4	6.3 1/4	100 mm	
1 x	12.5 1/2	12.5 1/2	125 mm	

Unverbindlich empfohlene Listenpreise zzgl. MwSt. – Preisgültigkeit ab 1.1.2025 bis spätestens 31.12.2026  
Preisänderungen vor 31.12.2026 bei gestiegenen Einstands- oder Produktionskosten vorbehalten – Irrtümer vorbehalten.

**V2542**, EAN 4047728**025423**

**Werkzeugkoffer · universal**

• Werkzeug-Koffer inklusive Sortiment



VIGOR No.	Bezeichnung	Länge x Breite x Höhe mm	EAN 4047728+	€
V2400	Koffer · leer	510x410x140	024006	72,-

**485,50 €**  
zzgl. MwSt.





## Doppel-Maulschlüssel

- Oberfläche: verchromt, poliert
- DIN 3110



**NEU**



VIGOR No.	a mm	a2 mm	SW	L mm	EAN 4047728+	€
V7730-6X7	4.2	4.2	6x7 mm	133	083676	2,50
V7730-8X9	5.4	5.4	8x9 mm	149	083683	2,50
V7730-10X11	5.5	5.5	10x11 mm	156	083690	3,-
V7730-12X13	5.5	5.5	12x13 mm	180	083706	3,50
V7730-14X15	6	6	14x15 mm	187	083713	3,50
V7730-16X17	6.8	6.8	16x17 mm	205	083720	4,-
V7730-18X19	7.7	7.7	18x19 mm	220	083737	5,-
V7730-20X22	8.3	8.3	20x22 mm	237	083744	6,-
V7730-21X23	8.8	8.8	21x23 mm	250	083751	7,-
V7730-24X27	9.8	9.8	24x27 mm	262	083768	8,50
V7730-25X28	9.8	9.8	25x28 mm	262	083775	10,50
V7730-30X32	10.1	10.1	30x32 mm	293	083782	12,50

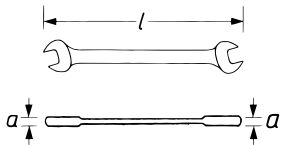

**V7730/12**, EAN 4047728084161

## Doppel-Maulschlüssel Satz

- Oberfläche: verchromt, poliert
- DIN 3110



**NEU**



	Ausführung	SW
12 x		6x7 · 8x9 · 10x11 · 12x13 · 14x15 · 16x17 · 18x19 · 20x22 · 21x23 · 24x27 · 25x28 · 30x32 mm

**79,50 €** zzgl. MwSt.





## Ring-Maulschlüssel

- Lange Ausführung
- 15° gekröpfter Ringschlüssel
- Oberfläche: verchromt, poliert
- DIN 3113 Form A



**NEU**

VIGOR No.	a1 mm	a mm	SW	L mm	EAN 4047728+	€
V7740-6	4.9	4	6 mm	110	083911	2,50
V7740-7	5.5	4.1	7 mm	120	083928	2,50
V7740-8	5.9	4.5	8 mm	130	083935	2,50
V7740-9	6.4	4.6	9 mm	140	083942	3,-
V7740-10	7.3	5	10 mm	150	083959	3,-
V7740-11	7.6	5.3	11 mm	160	083966	3,-
V7740-12	7.8	5.5	12 mm	170	083973	3,50
V7740-13	8.6	6	13 mm	180	083980	3,50
V7740-14	8.9	6.3	14 mm	190	083997	4,-
V7740-15	9.2	6.4	15 mm	200	084000	4,50
V7740-16	10	6.8	16 mm	210	084017	5,-
V7740-17	10.2	7	17 mm	220	084024	5,-
V7740-18	10.5	7.1	18 mm	230	084031	5,50
V7740-19	11	7.6	19 mm	240	084048	6,-

VIGOR No.	a1 mm	a mm	SW	L mm	EAN 4047728+	€
V7740-20	12	8.3	20 mm	250	084055	6,-
V7740-21	12.1	8.4	21 mm	260	084062	6,50
V7740-22	12.3	8.5	22 mm	270	084079	7,50
V7740-24	12.8	8.9	24 mm	290	084086	9,50
V7740-27	13.8	9.6	27 mm	320	084093	12,50
V7740-30	15.3	10.5	30 mm	350	084109	14,50
V7740-32	16	11	32 mm	370	084116	17,-
V7740-34	17.5	13.5	34 mm	450	084666	21,-
V7740-36	17.5	13.5	36 mm	450	084123	21,-
V7740-38	18.5	14.5	38 mm	465	084673	21,50
V7740-41	18.5	15	41 mm	480	084680	30,50
V7740-46	20	15.5	46 mm	490	084697	38,-
V7740-50	22	16	50 mm	505	084703	44,-

## V7740/15, EAN 4047728084147

### Ring-Maulschlüssel Satz

- Lange Ausführung
- 15° gekröpfter Ringschlüssel
- Oberfläche: verchromt, poliert
- DIN 3113 Form A



**NEU**

XX	Ausführung	SW
15 x		6 · 7 · 8 · 9 · 10 · 11 · 12 · 13 · 14 · 15 · 16 · 17 · 18 · 19 · 22 mm

**58,- €** zzgl. MwSt.

## V7740/22, EAN 4047728084130

### Ring-Maulschlüssel Satz

- Lange Ausführung
- 15° gekröpfter Ringschlüssel
- Oberfläche: verchromt, poliert
- DIN 3113 Form A



**NEU**

XX	Ausführung	SW
22 x		6 · 7 · 8 · 9 · 10 · 11 · 12 · 13 · 14 · 15 · 16 · 17 · 18 · 19 · 20 · 21 · 22 · 24 · 27 · 30 · 32 · 36 mm

**104,- €** zzgl. MwSt.

**V7740/6**, EAN 4047728084499

## Ring-Maulschlüssel Satz

- Lange Ausführung
- 15° gekröpft Ringschlüssel
- Oberfläche: verchromt, poliert
- DIN 3113 Form A



**NEU**

XX	Ausführung	SW
6 x		34 · 36 · 38 · 41 · 46 · 50 mm

**159,- €**  
zzgl. MwSt.

## Doppel-Ringschlüssel

- 15° gekröpft
- Oberfläche: verchromt, poliert
- DIN 838, ISO 10104



**NEU**

VIGOR No.	a1 mm	a2 mm	SW	L mm	EAN 4047728+	€
<b>V7750-6X7</b>	5	5.5	6x7 mm	170	083799	3,-
<b>V7750-8X9</b>	5.8	6.2	8x9 mm	184	083805	3,50
<b>V7750-10X11</b>	6.8	7.2	10x11 mm	198	083812	4,-
<b>V7750-12X13</b>	8	8.5	12x13 mm	218	083829	5,-
<b>V7750-14X15</b>	8.5	9	14x15 mm	233	083836	5,50
<b>V7750-16X17</b>	9.5	10	16x17 mm	253	083843	6,-

VIGOR No.	a1 mm	a2 mm	SW	L mm	EAN 4047728+	€
<b>V7750-18X19</b>	10	10.5	18x19 mm	266	083850	6,50
<b>V7750-20X22</b>	11	12.5	20x22 mm	285	083867	7,50
<b>V7750-21X23</b>	12.5	13.5	21x23 mm	310	083874	9,-
<b>V7750-24X27</b>	13.5	14.5	24x27 mm	325	083881	10,50
<b>V7750-25X28</b>	14	15.5	25x28 mm	345	083898	14,-
<b>V7750-30X32</b>	15.5	16.5	30x32 mm	385	083904	15,-

**V7750/12**, EAN 4047728084154

## Doppel-Ringschlüssel Satz

- 15° gekröpft
- Oberfläche: verchromt, poliert
- DIN 838, ISO 10104



**NEU**

XX	Ausführung	SW
12 x		6x7 · 8x9 · 10x11 · 12x13 · 14x15 · 16x17 · 18x19 · 20x22 · 21x23 · 24x27 · 25x28 · 30x32 mm

**77,50 €**  
zzgl. MwSt.

## Ratschen-Ring-Maulschlüssel · kurz

- 72 Zähne
- 5° Betätigungswinkel



VIGOR No.	$a_1$ mm	$a_2$ mm	SW	$l$ mm	EAN 4047728+	€
V2822	7.4	4.9	8 mm	89	028226	12,50
V2823	7.5	5.2	9 mm	93	028233	12,50
V2824	8.5	5.5	10 mm	97	028240	13,-
V2825	8.4	6.1	11 mm	102	028257	13,-
V2826	8.5	6.3	12 mm	106	028264	14,-
V2827	8.4	6.7	13 mm	110	028271	14,-
V2828	8.4	7	14 mm	114	028288	14,50
V2829	8.4	7.4	15 mm	120	028295	16,-
V2830	10	7.7	16 mm	122	028301	16,-
V2831	10	7.7	17 mm	126	028318	18,-
V2832	11.5	8.4	18 mm	131	028325	19,-
V2833	11.5	8.6	19 mm	136	028332	19,50

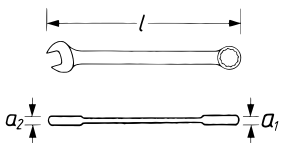

V2821, EAN 4047728028219

## Ratschen-Ring-Maulschlüssel Satz · kurz

- Lieferung in Rolltasche
- 72 Zähne
- 5° Betätigungswinkel



**159,50 €**  
zzgl. MwSt.

12 x	Ausführung	SW
		8 · 9 · 10 · 11 · 12 · 13 · 14 · 15 · 16 · 17 · 18 · 19 mm





## Ratschen-Ring-Maulschlüssel · lang

- Oberfläche: verchromt, poliert
- 72 Zähne
- 5° Betätigungswinkel

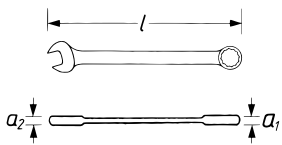
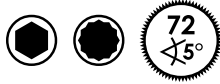

VIGOR No.	$a_1$ mm	$a_2$ mm	SW	$l$ mm	EAN 4047728+	€
V3635	7.4	4.6	6 mm	135	036351	12,-
V3636	7.4	4.7	7 mm	144	036368	12,-
V1008	7.4	4.7	8 mm	140	010085	12,50
V1009	7.4	5.3	9 mm	151	010092	12,50
V1010	8.4	5.7	10 mm	160	010108	14,-
V1021	8.4	6.1	11 mm	165	010214	14,-
V1022	8.4	6.4	12 mm	170	010221	14,50
V1023	8.4	6.6	13 mm	177	010238	14,50
V1025	8.4	7.3	14 mm	192	010252	15,50
V1026	8.4	7.5	15 mm	200	010269	15,50
V1027	10	7.7	16 mm	210	010276	18,-
V1028	10	7.9	17 mm	225	010283	18,-
V1029	11.5	8.4	18 mm	235	010290	19,-
V1030	11.5	8.7	19 mm	245	010306	20,-
V4961	12.5	9	21 mm	275	049610	29,-
V4962	13.5	10	22 mm	285	049627	32,-
V4963	13.5	11	24 mm	296	049634	36,50
V4964	13.5	12	27 mm	340	049641	50,-
V4965	16	13	30 mm	369	049658	74,-
V4966	16	14	32 mm	395	049665	84,-

## V1031, EAN 4047728010313

### Ratschen-Ring-Maulschlüssel Satz · lang

- Rolltasche
- Oberfläche: verchromt, poliert
- 72 Zähne
- 5° Betätigungswinkel



**171,50 €**  
zzgl. MwSt.

xx	Ausführung	SW
12 x		8 · 9 · 10 · 11 · 12 · 13 · 14 · 15 · 16 · 17 · 18 · 19 mm

## V2820, EAN 4047728028202

### Ratschen-Ring-Maulschlüssel Satz · lang

- Rolltasche
- Oberfläche: verchromt, poliert
- 72 Zähne
- 5° Betätigungswinkel



**77,- €**  
zzgl. MwSt.

xx	Ausführung	SW
5 x		8 · 10 · 13 · 17 · 19 mm



## Doppelgelenk Ratschen-Ring-Maulschlüssel

- Ratschenkopf mit Doppelgelenk
- Doppelsechskant Profil im Ring
- 72 Zähne
- 5° Betätigungswinkel

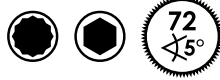

VIGOR No.	a1 mm	a2 mm	SW	L mm	EAN 4047728+	€
V6752-8	7.4	4.7	8 mm	163	067522	28,-
V6752-9	7.4	5.3	9 mm	168	067836	28,-
V6752-10	8.4	5.7	10 mm	178	067843	28,50
V6752-11	8.4	6.1	11 mm	186	067850	29,-
V6752-12	8.4	6.4	12 mm	196	067867	30,50
V6752-13	8.4	6.6	13 mm	206	067874	31,-
V6752-14	8.4	7.3	14 mm	217	067881	34,-
V6752-15	8.4	7.5	15 mm	228	067898	35,50
V6752-16	10	7.7	16 mm	245	067904	37,50
V6752-17	10	7.9	17 mm	259	068017	39,50
V6752-18	11.5	8.4	18 mm	273	068024	43,-
V6752-19	11.5	8.7	19 mm	285	068031	44,50

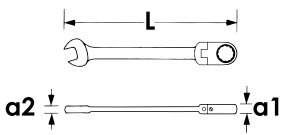

V6752/12, EAN 4047728068048

## Doppelgelenk Ratschen-Ring-Maulschlüssel Satz

- Ratschenkopf mit Doppelgelenk
- Doppelsechskant Profil im Ring
- In Rolltasche
- 72 Zähne
- 5° Betätigungswinkel



**416,- €**  
zzgl. MwSt.

xx	Ausführung	SW
12 x		8 · 9 · 10 · 11 · 12 · 13 · 14 · 15 · 16 · 17 · 18 · 19 mm

V6752/5, EAN 4047728072113

## Doppelgelenk Ratschen-Ring-Maulschlüssel Satz

- Ratschenkopf mit Doppelgelenk
- Doppelsechskant Profil im Ring
- 72 Zähne
- 5° Betätigungswinkel



**138,50 €**  
zzgl. MwSt.

xx	Ausführung	SW
5 x		8 · 10 · 13 · 17 · 19 mm

## Gelenk Ratschen-Ring-Maulschlüssel

- 72 Zähne
- 5° Betätigungswinkel

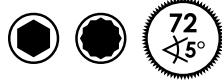

VIGOR No.	$a_1$ mm	$a_2$ mm	SW	L mm	EAN 4047728+	€
V2804	7.4	5	8 mm	143	028042	15,-
V2805	7.4	5.3	9 mm	150	028059	15,50
V2806	8.4	5.9	10 mm	158	028066	16,-
V2807	8.4	6.1	11 mm	165	028073	16,-
V2808	8.4	6.4	12 mm	170	028080	17,-
V2809	8.4	6.7	13 mm	182	028097	19,50
V2810	8.4	7.4	14 mm	190	028103	20,-
V2811	8.5	7.6	15 mm	200	028110	20,50
V2812	9.9	7.6	16 mm	215	028127	21,50
V2813	10	8	17 mm	228	028134	23,50
V2814	11.1	8.2	18 mm	241	028141	24,-
V2817	11.5	8.7	19 mm	250	028172	24,50

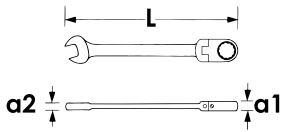

## V2818, EAN 4047728028189

### Gelenk Ratschen-Ring-Maulschlüssel Satz

- Rolltasche
- Oberfläche: verchromt, poliert
- 72 Zähne
- 5° Betätigungswinkel



**213,- €**  
zzgl. MwSt.

XX	Ausführung	SW
12 x		8 · 9 · 10 · 11 · 12 · 13 · 14 · 15 · 16 · 17 · 18 · 19 mm





**V3607**, EAN 4047728**036078**

**Doppel Ratschen-Ringschlüssel**

- 72 Zähne
- 5° Betätigungswinkel



Multiprofil



10 mm

4 in 1

13 mm



8 mm

12 mm

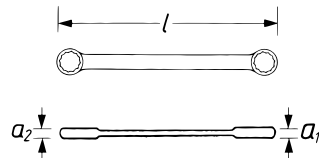

VIGOR No.	$\alpha_1$ mm	$\alpha_2$ mm	SW	$l$ mm	EAN 4047728+	€
<b>V3607</b>	12.5	14.5	8x12 · 10x13	220	<b>036078</b>	<b>25,50</b>



**V2705**, EAN 4047728**027052**

**Doppel Ratschen-Ringschlüssel**

- 72 Zähne
- 5° Betätigungswinkel



Doppel-Sechskant



17 mm

4 in 1

19 mm



10 mm

13 mm

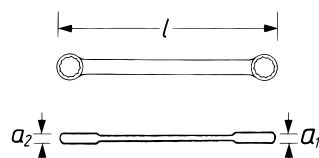

VIGOR No.	$\alpha_1$ mm	$\alpha_2$ mm	SW	$l$ mm	EAN 4047728+	€
<b>V2705</b>	20	17	10x13 · 17x19	220	<b>027052</b>	<b>34,50</b>

**V6611/4**, EAN 4047728073561

## Doppel Ratschen-Ringschlüssel Satz

- Rolltasche
- Oberfläche: hochglanzverchromt
- 72 Zähne
- 5° Betätigungswinkel



**90,- €**  
zzgl. MwSt.

XX		Ausführung	SW
1 x			E6, E8
1 x			E10, E12
1 x			E14, E18
1 x			E20, E24

## Rollgabelschlüssel

- Einhandverstellung der Schlüsselweite durch Verstellrad am Schlüsselkopf
- Maulstellung 15° abgewinkelt
- Gut lesbare mm-Skala am Schlüsselkopf



mm-Skala am Schlüsselkopf



Aufhängeloch

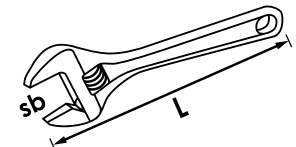

VIGOR No.	L mm	sb mm	EAN 4047728+	€
V6048	150	24	069625	19,-
V6049	250	33	069618	31,50

**V7031**, EAN 4047728082624

## Ratschen-Ringschlüssel · extra lang

- Mindestens 60 % länger als Standard Ratschenschlüssel – für größere Kraftübertragung
- Schlanke Bauform
- Rolltasche
- Oberfläche: verchromt, poliert
- 72 Zähne
- 5° Betätigungswinkel



**NEU**



**320,- €**  
zzgl. MwSt.

XX	Ausführung	SW
10 x		10 · 11 · 12 · 13 · 14 · 15 · 16 · 17 · 18 · 19 mm

**V1208**, EAN 4047728012089

Schlitz-Schraubendreher · kurz  
• 5,5x38 mm



**6,- €**  
zzgl. MwSt.

**V1209**, EAN 4047728012096

Kreuzschlitz-Schraubendreher · kurz  
• PH 2x38 mm



**6,- €**  
zzgl. MwSt.

## Schlitz-Schraubendreher

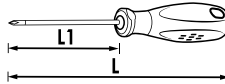

VIGOR No.	SW	L1 mm	L mm	EAN 4047728+	€
V1698	0.6x3 mm	75	156	016988	4,-
V1699	0.8x4 mm	80	161	016995	4,-
V1700	1x5.5 mm	125	231	017008	5,-
V1701	1.2x6.5 mm	150	256	017015	5,-
V3613	1.6x8 mm	150	266	036139	6,-
V3609	1.6x10 mm	175	291	036092	6,-

## Kreuzschlitz-Schraubendreher

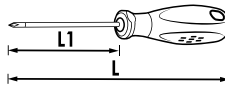

VIGOR No.	SW	L1 mm	L mm	EAN 4047728+	€
V1702	PH0	75	156	017022	4,-
V1703	PH1	80	186	017039	4,-
V1704	PH2	100	206	017046	5,-
V3610	PH3	150	266	036108	6,-

## Schlitz-Schraubendreher mit Schlagkappe

• Nach DIN/ISO gefertigt

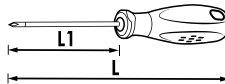

VIGOR No.	SW	L1 mm	L mm	EAN 4047728+	€
V3597	0.6x3.5 mm	75	157	035972	6,-
V3598	1x4.5 mm	100	182	035989	6,-
V3599	1x5.5 mm	100	207	035996	6,50
V3600	1.2x6.5 mm	125	232	036009	7,50
V5042	1.6x8 mm	150	267	050425	8,50
V5043	1.6x10 mm	175	297	050432	10,-
V5044	2x12 mm	200	317	050449	11,50

## Kreuzschlitz-Schraubendreher mit Schlagkappe

• Nach DIN/ISO gefertigt

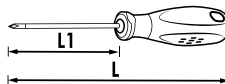

VIGOR No.	SW	L1 mm	L mm	EAN 4047728+	€
V3601	PH1	182	75	036016	6,-
V3602	PH2	207	100	036023	6,50
V4667	PH3	200	315	046671	10,50



**V4655**, EAN 4047728**046558**

## Schraubendreher Satz

• Nach DIN/ISO gefertigt



xx		Ausführung	SW
1 x	⊖		1x5.5 mm
6 x	⊖		0.6x3 · 0.8x4 · 1x5.5 · 1.2x6.5 · 1.6x8 · 1.6x10 mm
1 x	⊕		PH2
4 x	⊕		PH0 · PH1 · PH2 · PH3

**53,- €** zzgl. MwSt.

**V1637**, EAN 4047728**016377**

## Schraubendreher Satz

• Nach DIN/ISO gefertigt



xx		Ausführung	SW
4 x	⊖		0.6x3 · 0.8x4 · 1x5.5 · 1.2x6.5 mm
3 x	⊕		PH0 · PH1 · PH2

**26,- €** zzgl. MwSt.

**V3562**, EAN 4047728**035620**

## Schraubendreher Satz mit Schlagkappe

• Nach DIN/ISO gefertigt



Mit Schlagkappe

Sechskant



xx		Ausführung	SW
4 x	⊖		0.6x3.5 · 1x4.5 · 1x5.5 · 1.2x6.5 mm
2 x	⊕		PH1 · PH2

**38,- €** zzgl. MwSt.

**V4432/6**, EAN 4047728073868

**Schraubendreher Satz · extra lang**

• Arbeiten an schwer zugänglichen Stellen

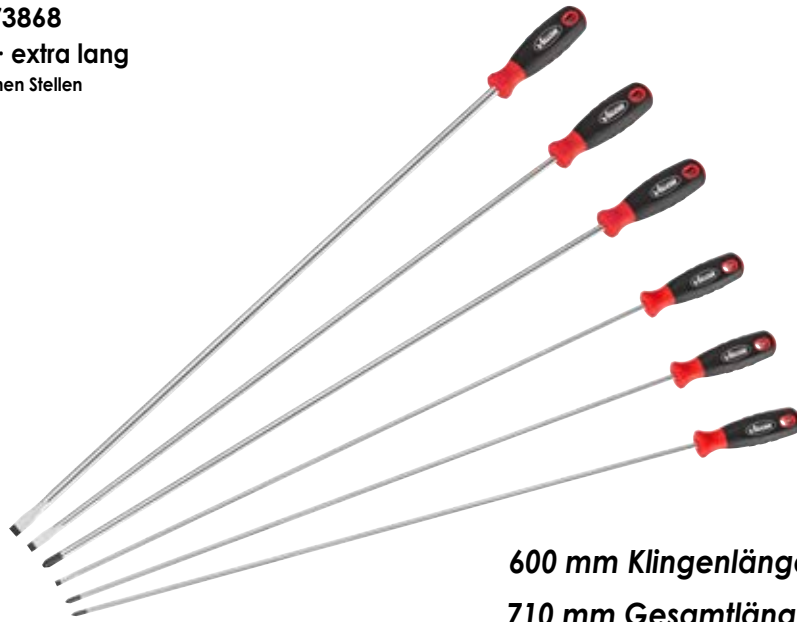

**600 mm Klingenlänge**  
**710 mm Gesamtlänge**

VIGOR No.	Bezeichnung	Ausführung		SW	L mm	EAN 4047728+	€
V4436	Schlitz-Schraubendreher · extra lang		⊖	1.2x6 mm	600	073905	13,-
V4437	Schlitz-Schraubendreher · extra lang		⊖	1.6x8 mm	600	073912	14,50
V4438	Schlitz-Schraubendreher · extra lang		⊖	1.6x10 mm	600	073929	16,-
V4433	Kreuzschlitz-Schraubendreher · extra lang		⊕	PH1	600	073875	12,-
V4434	Kreuzschlitz-Schraubendreher · extra lang		⊕	PH2	600	073882	13,-
V4435	Kreuzschlitz-Schraubendreher · extra lang		⊕	PH3	600	073899	14,-

**81,- €**  
zzgl. MwSt.





## T Schraubendreher

• Nach DIN/ISO gefertigt

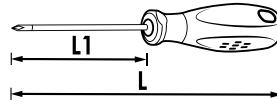

VIGOR No.	SW	L1 mm	L mm	EAN 4047728+	€
V4419	T6	74	154	044196	4,-
V4420	T7	74	154	044202	4,-
V4421	T8	74	154	044219	4,-
V4422	T9	74	154	044226	4,-
V3367	T10	100	206	033671	5,-
V3368	T15	100	206	033688	5,50
V3369	T20	100	206	033695	5,50
V3370	T25	100	206	033701	6,-
V3391	T27	100	206	033916	6,50
V3392	T30	100	206	033923	6,50
V3393	T40	100	206	033930	7,-

V4418, EAN 4047728044189

## T Schraubendreher Satz

• Nach DIN/ISO gefertigt



**14,50 €**  
zzgl. MwSt.

XX	Ausführung	SW
4 x	T6 · T7 · T8 · T9	

V3366, EAN 4047728033664

## T Schraubendreher Satz

• Nach DIN/ISO gefertigt



**33,- €**  
zzgl. MwSt.

XX	Ausführung	SW
7 x	T10 · T15 · T20 · T25 · T27 · T30 · T40	



## Schraubendreher · flexibel

- Schlauchschellen an Kühlmittelschläuchen
- Arbeiten auch in engen Bereichen, die mit einem herkömmlichen Schraubendreher nicht erreichbar wären
- Ausführung mit doppelter Spiralfeder inklusive Kunststoff-Ummantelung

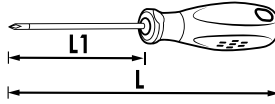

VIGOR No.	SW	L mm	EAN 4047728+	€
V4664	6 mm	300	046640	11,-
V4665	7 mm	300	046657	11,-
V4666	8 mm	300	046664	11,-

## V5661, EAN 4047728056618

### Schraubendreher Satz · flexibel

- Schlauchschellen an Kühlmittelschläuchen
- Arbeiten auch in engen Bereichen, die mit einem herkömmlichen Schraubendreher nicht erreichbar wären
- Ausführung mit doppelter Spiralfeder inklusive Kunststoff-Ummantelung



**31,50 €**  
zzgl. MwSt.

XX	Ausführung	SW
3 x		6 · 7 · 8 mm

## V5485N, EAN 4047728060714

### Schraubendreher Satz · extra lang · flexibel

- Arbeiten an schwer zugänglichen Stellen
- Extralang, Länge: 500 mm
- Universelle 6,3 mm (1/4") Bit-Aufnahme
- Universeller 6,3 mm (1/4") Vierkant
- 7 mm Sechskant Abtrieb



**59,50 €**  
zzgl. MwSt.



XX	■	●	Ausführung	SW
6 x	6.3 1/4			T10 · T15 · T20 · T25 · T27 · T30
2 x	6.3 1/4			PH1 · PH2
2 x	6.3 1/4			1x5.5 · 1.2x6.5 mm
1 x	-	6.3 1/4		500 mm
1 x	-	6.3 1/4		500 mm
1 x	-			7 mm
5 x	6.3 1/4			5 · 6 · 7 · 8 · 10 mm

**V5601**, EAN 4047728056014

## Winkelschraubendreher Satz

- Im Clip
- Lange Ausführung
- Kugelkopf
- Inhalt:  
1,5 · 2 · 2,5 · 3 · 4 · 5 · 6 · 7 · 8 · 10 mm



Inklusive SW 7 mm



**23,- €**  
zzgl. MwSt.

**V4942**, EAN 4047728049429

## Winkelschraubendreher Satz

- Im Clip
- Lange Ausführung
- Kugelkopf
- Inhalt:  
1,5 · 2 · 2,5 · 3 · 4 · 5 · 6 · 8 · 10 mm



**19,- €**  
zzgl. MwSt.

**V4708**, EAN 4047728047081

## T Winkelschraubendreher Satz

- Im Clip
- Lange Ausführung
- Kugelkopf
- Inhalt:  
T10 · T15 · T20 · T25 · T27 ·  
T30 · T40 · T45 · T50



**32,- €**  
zzgl. MwSt.



**V4303**, EAN 4047728**043038**

## Elektronik Schraubendreher Satz

- Drehbares Kopfteil und Schnelldreh-Zone
- Vier Schraubendreher für Schlitzschrauben 1,6 · 2 · 2,4 · 3 mm
- Zwei Schraubendreher für Kreuzschlitzschrauben PH00 · PH0
- In Kunststoff-Box



**26,- €**  
zzgl. MwSt.

XX		Ausführung	SW
4 x			1,6 · 2 · 2,4 · 3
2 x			PH0 · PH00

**V3427N**, EAN 4047728**058865**

## Bit Schraubendreher

- Für Handbetätigung



6.3 1/4"

**13,- €**  
zzgl. MwSt.

## Sechskant Steckschlüssel-Schraubendreher

- Oberfläche: verchromt



VIGOR No.	SW	L1 mm	EAN 4047728+	€
V4200	6 mm	150	042000	9,50
V4221	7 mm	150	042215	9,50
V4222	8 mm	150	042222	10,-
V4223	10 mm	150	042239	10,50
V4224	12 mm	150	042246	11,-
V4225	13 mm	150	042253	11,50

**V4199**, EAN 4047728**041997**

## Sechskant Steckschlüssel-Schraubendreher Satz

- Oberfläche: verchromt



**58,50 €**  
zzgl. MwSt.

XX		Ausführung	SW
6 x			6 · 7 · 8 · 10 · 12 · 13 mm



## Sechskant T-Griff Schraubendreher



VIGOR No.	SW	L1 mm	L mm	EAN 4047728+	€
V2489	2 mm	100	160	024891	5,-
V2486	2.5 mm	100	160	024860	5,-
V2507	3 mm	100	160	025072	5,-
V2506	4 mm	100	160	025065	6,-
V2505	5 mm	100	160	025058	6,-
V2504	6 mm	132	217	025041	6,-
V2503	8 mm	132	217	025034	7,-
V2502	10 mm	132	217	025027	7,-

## V1409, EAN 4047728014090

### Sechskant T-Griff Schraubendreher Satz

• Inklusive Halter



Inklusive



**39,- €**  
zzgl. MwSt.

XX	Ausführung	SW
8 x		2 · 2.5 · 3 · 4 · 5 · 6 · 8 · 10 mm

## T-Griff Schraubendreher



VIGOR No.	SW	L1 mm	L mm	EAN 4047728+	€
V2498	T9	100	160	024983	6,-
V2497	T10	100	160	024976	6,-
V2501	T15	100	160	025010	6,-
V2490	T20	100	160	024907	6,-
V2485	T25	100	160	024853	6,-
V2484	T27	132	217	024846	6,-
V2483	T30	132	217	024839	6,50
V2482	T40	132	217	024822	7,50

## V1410, EAN 4047728014106

### T-Griff Schraubendreher Satz



Inklusive



**45,50 €**  
zzgl. MwSt.

XX	Ausführung	SW
8 x		T9 · T10 · T15 · T20 · T25 · T27 · T30 · T40



## Bithalter mit Magnetring · lang

- Starker Magnetring zur Sicherung von Schrauben
- Bit kann im Halter versenkt werden, um Auflagefläche für Schraubenkopf zu schaffen
- Ideal für schwer erreichbare Stellen



VIGOR No.	d1 mm	L mm	EAN 4047728+	€
V7601-150	15.5	150	079433	13,50
V7601-250	15.5	250	079426	15,-



**V7600**, EAN 4047728**079440**

## Bithalter mit Gelenk

- 20° Schwenkwinkel
- Bithalter lässt sich arretieren
- Für Maschinenbetätigung



6.3 1/4" 6.3 1/4"

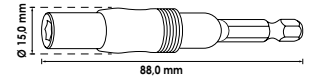

**15,50 €**  
zzgl. MwSt.

## Steckschlüssel Adapter Satz

6.3 1/4" 10 3/8" 12.5 1/2" 6.3 1/4"

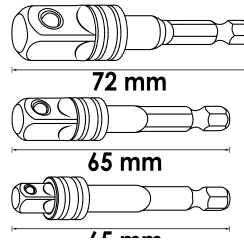
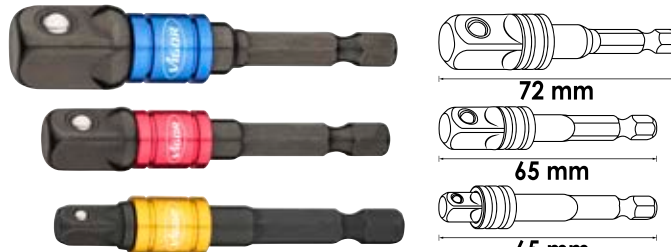

VIGOR No.	EAN 4047728+	€
V7603/3	079471	13,50

## Steckschlüssel Adapter · mit Gelenk

- 20° Schwenkwinkel
- Steckschlüssel Adapter lässt sich arretieren
- Für Maschinenbetätigung

6.3 1/4" 6.3 1/4"



VIGOR No.	mm	EAN 4047728+	€
V7614	90	079457	11,50

## Steckschlüssel Adapter · mit Gelenk

- 20° Schwenkwinkel
- Steckschlüssel Adapter lässt sich arretieren
- Für Maschinenbetätigung

10 3/8" 6.3 1/4"



VIGOR No.	mm	EAN 4047728+	€
V7638	92	079464	16,-



**V5019**, EAN 4047728**050197**

**Bit Box**

• ~ DIN / ISO



			Ausführung	SW
7 x				T10 · T15 · T20 · T25 · T27 · T30 · T40
4 x				3 · 4 · 5 · 6 mm
3 x				PH1 · PH2 · PH3
3 x				PZ1 · PZ2 · PZ3
4 x				0.5x3 · 0.8x4 · 1x5 · 1x6 mm
7 x				T10H · T15H · T20H · T25H · T27H · T30H · T40H
1 x				60 mm
1 x				25 mm

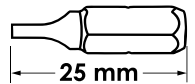

**23,- €**  
zzgl. MwSt.



**V5502**, EAN 4047728**055024**

**Bit Box**

• Schraubarbeiten in Werkstatt, Industrie, Handwerk, Heim und Hobby  
• ~ DIN / ISO



			Ausführung	SW
7 x				T10 · T15 · T20 · T25 · T27 · T30 · T40
4 x				3 · 4 · 5 · 6 mm
3 x				PH1 · PH2 · PH3
3 x				PZ1 · PZ2 · PZ3
4 x				0.5x3 · 0.8x4 · 1x5 · 1x6 mm
7 x				T10H · T15H · T20H · T25H · T27H · T30H · T40H
1 x	-			95 mm
1 x				60 mm

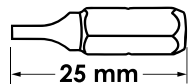

**38,- €**  
zzgl. MwSt.



**V7784**, EAN 4047728**077842**

## Ratschenschlüssel Bit Satz

- Gute Erreichbarkeit von schwer zugänglichen Stellen: Bits werden in die Ratsche eingesteckt → Ratschenkopfhöhe sehr gering
- Bit Sortiment mit 10 mm Sechskant Aufnahme
- 2 Aufnahmen:  
Starre Seite zum Lösen von festsitzenden Verschraubungen  
Bif Ratschen-Aufnahme mit Feinverzahnung von 72 Zähnen
- Länge Ratschen Schlüssel: 250 mm



**99,50 €**  
zzgl. MwSt.



xx	■		Ausführung	SW
10 x	10 3/8	⊕		T10 · T15 · T20 · T25 · T27 · T30 · T40 · T45 · T50 · T55
10 x	10 3/8	⊕		T10H · T15H · T20H · T25H · T27H · T30H · T40H · T45H · T50H · T55H
6 x	10 3/8	○		4 · 5 · 6 · 7 · 8 · 10 mm
6 x	10 3/8	○		M4 · M5 · M6 · M8 · M10 · M12
6 x	10 3/8	⊕		M5 · M6 · M7 · M8 · M9 · M10





**V5650**, EAN 4047728056502

## Seitenschneider mit Doppelgelenk

- Extrem schmale Ausführung
- Für schwer zugängliche Bereiche

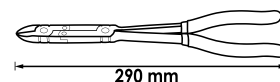

**44,- €**  
zzgl. MwSt.



**V2781**, EAN 4047728027816

## Kombizange mit Doppelgelenk

- Gezahnte, extrem schmale Ausführung
- Für schwer zugängliche Bereiche

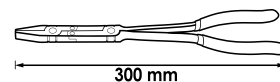

**44,- €**  
zzgl. MwSt.



**V2782**, EAN 4047728027823

## Flachrundzange mit Doppelgelenk

- Gezahnte, extrem schmale Ausführung
- Für schwer zugängliche Bereiche

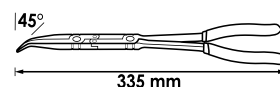

**44,- €**  
zzgl. MwSt.



**V2783**, EAN 4047728027830

## Flachrundzange mit Doppelgelenk

- Gezahnte, extrem schmale Ausführung
- Für schwer zugängliche Bereiche

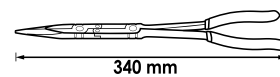

**44,- €**  
zzgl. MwSt.



**V5494**, EAN 4047728054942

## Zündkerzenzange mit Doppelgelenk

- Aufstecken und Abziehen von schwer erreichbaren Zündkerzensteckern
- Auch zum Trennen von Kraftstoffleitung-Verbindungen
- 45° abgewinkelter Kopf

*Sichere Handhabung durch eingearbeitete Verzahnung*

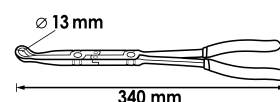

**44,- €**  
zzgl. MwSt.



**V6510-10/4**, EAN 4047728076951

Sicherungsringzangen Satz · 140 mm



xx	Ausführung	SW
1 x		140 mm
1 x		140 mm
1 x		140 mm
1 x		140 mm

**108,50 €**  
zzgl. MwSt.

**V6510-19/4**, EAN 4047728076968

Sicherungsringzangen Satz · 180 mm



xx	Ausführung	SW
1 x		180 mm
1 x		180 mm
1 x		180 mm
1 x		180 mm

**116,- €**  
zzgl. MwSt.

## Sicherungsringzange

- Für Außensicherungen
- Form A
- Gerade Ausführung

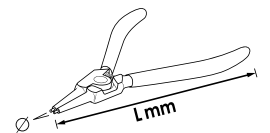

VIGOR No.	● mm	≡ mm	L mm	EAN 4047728+	€
<b>V6510A-10</b>	10-25 mm	1.3	140	076807	30,-
<b>V6510A-19</b>	19-60 mm	1.8	180	076814	33,-
<b>V6510A-40</b>	40-100 mm	2.3	230	076821	43,50

## Sicherungsringzange

- Für Außensicherungen
- Form B
- Abgewinkelt

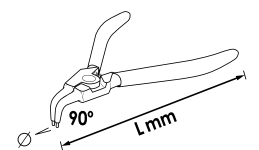

VIGOR No.	● mm	≡ mm	L mm	EAN 4047728+	€
<b>V6510B-10</b>	10-25 mm	1.3	140	076838	30,-
<b>V6510B-19</b>	19-60 mm	1.8	180	076845	33,-
<b>V6510B-40</b>	40-100 mm	2.3	230	076852	43,50

## Sicherungsringzange

- Für Innensicherungen
- Form C
- Gerade Ausführung

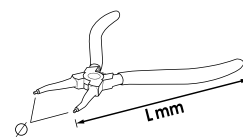

VIGOR No.	Ø mm	mm	L mm	EAN 4047728+	€
V6510C-12	12-25 mm	1.3	140	076869	30,-
V6510C-19	19-60 mm	1.8	180	076876	33,-
V6510C-40	40-100 mm	2.3	230	076883	43,50

## Sicherungsringzange

- Für Innensicherungen
- Form D
- Abgewinkelt

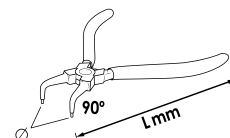

VIGOR No.	Ø mm	mm	L mm	EAN 4047728+	€
V6510D-12	12-25 mm	1.3	140	077248	30,-
V6510D-19	19-60 mm	1.8	180	076906	33,-
V6510D-40	40-100 mm	2.3	230	076913	43,50

## Maul-Gripzange

- Sicheres Greifen von Muttern oder Schraubenköpfen
- Größenverstellung durch Justierschraube
- Feststell-Arretierung am Griff
- Verzahnte Maulinnenfläche
- Ergonomisch geformt, einfache Handhabung
- Chrom-Molybdän
- Vernickelt

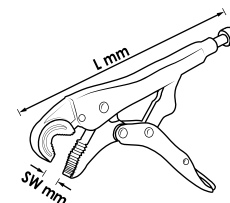

Drahtschneider



VIGOR No.	SW	L mm	EAN 4047728+	€
V3738	11 - 19 mm	175	037389	26,50
V3739	16 - 27 mm	250	037396	31,50



**V1808**, EAN 4047728018081

## Gripzangen Satz

- Größenverstellung durch Justierschraube
- Feststell-Arretierung am Griff
- Verzahnte Maulinnenfläche
- Ergonomisch geformt, einfache Handhabung
- Chrom-Molybdän
- Vernickelt



Lieferung in praktischer Rolltasche



VIGOR No.	Bezeichnung	Ausführung	L mm	EAN 4047728+	€
V1802	Maul-Gripzange		150	018029	20,50
V1803	Maul-Gripzange		250	018036	24,50
V1804	Maul-Gripzange		125	018043	22,-

**67,- €**  
zzgl. MwSt.

**V4640**, EAN 4047728081726

## Schlauchschellenzange

- Betätigung von Schlauch- und Federbandschellen
- Drehbare Backen für beengte Platzverhältnisse
- Arretierung zum vorübergehenden Halten der Schelle



**81,- €**  
zzgl. MwSt.



**V4637N**, EAN 4047728075565

## Schlauch- und Federbandschellenzange

- Betätigung von schwer erreichbaren, selbstspannenden Schlauch- und Federbandschellen
- Bowdenzug-Arretierung zum vorübergehenden Halten der Schelle
- Einfaches Lösen der Arretierung durch innenliegende Feder
- Ermüdungsfreies Arbeiten durch innenliegende Feder im Handgriff
- Gesamtlänge Bowdenzug: 590 mm
- Spannungsbereich: 18–53 mm



**95,50 €**  
zzgl. MwSt.

**V4737**, EAN 4047728075572

## Kraftstoffleitungszange

- Betätigen von schwer erreichbaren Kraftstoffleitungs-Kupplungen
- Flexibler Bowdenzug
- Kein Beschädigen der Kupplungen und Schläuche durch fachgerechtes Betätigen der Schnellverschlüsse
- Bowdenzug-Arretierung ermöglicht präzises Einstellen der Spanne
- Einfaches Lösen der Arretierung durch innenliegende Feder
- Gesamtlänge Bowdenzug: 590 mm
- Öffnungsweite: 30 mm



**146,50 €**  
zzgl. MwSt.

**V4641**, EAN 4047728075558

## Spannschellenzange

- Betätigung von stufen- und ohrlosen Spannschellen an Achsmanschetten (auch Thermoplast-Achsmanschetten)
- Präzises Anziehen durch gleichmäßiges Zusammendrücken



**79,- €**  
zzgl. MwSt.

**V6799**, EAN 4047728**067997**

## Abklemmzangen Satz

- Abklemmen von flexiblen Schlauchleitungen
- Sichere, verstellbare Arretierung
- Wartungsarbeiten mit Benzin, Kühlerfrostschutzmittel, Öl etc.
- Temperaturbeständigkeit bis 220° C

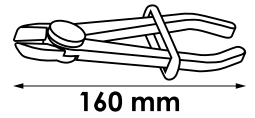
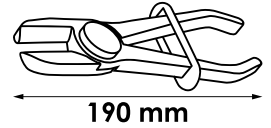
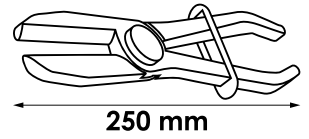

**25,50 €**  
zzgl. MwSt.

**V3735**, EAN 4047728**037358**

## Nietzange für Blindnieten und Nietmuttern · universal

- Nietmuttern: M5 · M6 · M8 · M10 für Kupfer-, Messing-, Stahl- und Edelstahlnieten
- Blindnieten: 3,2 · 4,0 · 4,8 · 6,4 mm für Kupfer-, Messing-, Stahl- und Edelstahlnieten



### Ersatzteile

VIGOR No.	Bezeichnung	EAN 4047728+	€
<b>V3735-3.2</b>	Mundstück für Blindnieten · 3,2 mm	053976	4,50
<b>V3735-4.0</b>	Mundstück für Blindnieten · 4,0 mm	053617	4,50
<b>V3735-4.8</b>	Mundstück für Blindnieten · 4,8 mm	053624	4,50
<b>V3735-6.4</b>	Mundstück für Blindnieten · 6,4 mm	053631	4,50
<b>V3735-M5</b>	Mundstück für Nietmuttern · M5	053495	25,50
<b>V3735-M6</b>	Mundstück für Nietmuttern · M6	053501	25,50
<b>V3735-M8</b>	Mundstück für Nietmuttern · M8	053518	25,50
<b>V3735-M10</b>	Mundstück für Nietmuttern · M10	053525	25,50

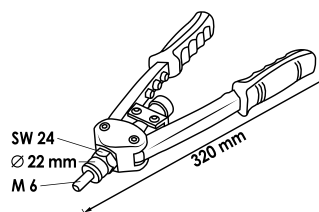

**172,- €**  
zzgl. MwSt.



**V2788**, EAN 4047728**027885**

## Blindnietzange

- Für Blindnieten: 3,2 · 4,0 · 4,8 · 6,4 mm
- Für Kupfer-, Messing-, Stahl- und Edelstahlnieten
- Sehr geringer Kraftaufwand bei extrem kurzer Bauform



## Ersatzteile

VIGOR No.	Bezeichnung	EAN 4047728+	€
V2788-3.2	Mundstück für Blindnieten · 3,2 mm	053648	4,50
V2788-4.0	Mundstück für Blindnieten · 4,0 mm	053655	4,50
V2788-4.8	Mundstück für Blindnieten · 4,8 mm	053662	4,50
V2788-6.4	Mundstück für Blindnieten · 6,4 mm	053679	4,50

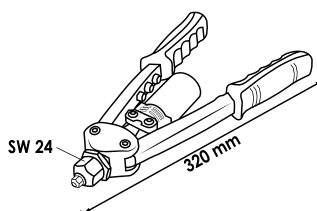

**93,- €**  
zzgl. MwSt.

## Rohrzange

- Robuster Zangenkörper aus Gusseisen ermöglicht hohe Kraftübertragung
- Schnelles Verkatzen und Lösen am Werkstück durch innenliegende Feder
- Grobe Backenverzahnung für optimalen Halt



VIGOR No.	l mm	EAN 4047728+	€
V5639	350	075589	28,-
V5639-24	620	081719	46,50

## Universalzange · mit Druckknopf

- – Wasserpumpenzange –
- Einstellung der Maulöffnung per Knopfdruck
- Einrasten des Gelenkbolzens verhindert unabsichtliches Verstellen

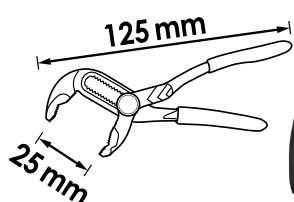

**NEU**



VIGOR No.	l mm	EAN 4047728+	€
V6504-125	125	082617	26,50
V6504-250	250	077750	52,50

## Kraft-Seitenschneider

2  
K

**NEU**



VIGOR No.	mm	EAN 4047728+	€
V6500-190	190	084208	30,-

## Seitenschneider

2  
K



VIGOR No.	mm	EAN 4047728+	€
V6500-140	140	076753	18,50
V6500-160	160	076746	20,50

## Kombizange

2  
K



VIGOR No.	mm	EAN 4047728+	€
V6501-180	180	076760	20,50

## Flachrundzange

2  
K



VIGOR No.	mm	EAN 4047728+	€
V6502-200	200	076777	22,-

## Flachrundzange · abgewinkelt

2  
K



VIGOR No.	mm	EAN 4047728+	€
V6503-200	200	076791	26,-

**V5632**, EAN 4047728080279

## VDE Werkzeug Satz

- Kompakter Werkzeugkoffer mit allen benötigten Werkzeugen, um ein Fahrzeug sicher stromlos zu schalten
- Zertifiziert nach DIN EN 60900 bis 1000 Volt Wechselspannung bzw. 1500 Volt Gleichspannung
- Für Handbetätigung

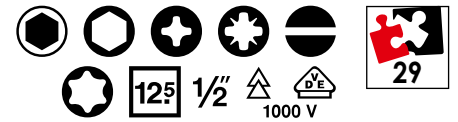

**528,- €**  
zzgl. MwSt.

### Einzelteilaufistung Seite 201

XX	■		Ausführung	SW
3 x	125 1/2	○		5 · 8 · 6 mm
1 x	-	125 1/2		255 mm
9 x	125 1/2	●		8 · 10 · 12 · 13 · 14 · 17 · 19 · 22 · 24 mm
1 x	125 1/2	125 1/2		125 mm
1 x	-	-		200 mm
1 x	-	-		160 mm
1 x	-	-		180 mm
1 x	-	-		251 mm
4 x	-	⊗		T30 · T25 · T20 · T15
4 x	-	⊖		0,5x3 · 0,8x4 · 1x5,5 · 1,2x6,5 mm
3 x	-	⊕		PH0 · PH1 · PH2

**V3343**, EAN 4047728033435

## VDE Steckschlüssel Satz

- VDE isoliert bis 1000 V nach DIN EN 60900
- IEC 60900:2018
- Für Handbetätigung

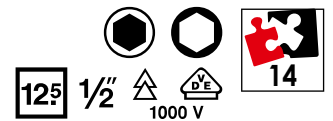

**418,- €**  
zzgl. MwSt.

### Einzelteilaufistung Seite 201

XX	■		Ausführung	SW
9 x	125 1/2	●		8 · 10 · 12 · 13 · 14 · 17 · 19 · 22 · 24 mm
3 x	125 1/2	○		5 · 6 · 8 mm
1 x	125 1/2	125 1/2		125 mm
1 x	-	125 1/2		255 mm

## VDE Umschaltknarre

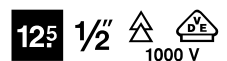

VIGOR No.	mm	EAN	€
V3342	255	4047728+033428	146,50



## VDE Verlängerung

12<sup>5</sup> 1/2 12<sup>5</sup> 1/2 1000 V



VIGOR No.	mm	EAN 4047728+	€
V3341	125	033411	42,-

## VDE Steckschlüsseinsatz

12<sup>5</sup> 1/2 1000 V



VIGOR No.	SW	mm	EAN 4047728+	€
V3330	8 mm	55	033305	20,50
V3331	10 mm	55	033312	20,50
V3332	12 mm	55	033329	22,-
V3333	13 mm	55	033336	22,-
V3334	14 mm	55	033343	22,-
V3335	17 mm	55	033350	23,50
V3336	19 mm	55	033367	25,-
V3337	22 mm	55	033374	26,50
V3338	24 mm	55	033381	28,50

## VDE Schraubendreher-Einsatz

12<sup>5</sup> 1/2 1000 V



VIGOR No.	SW	mm	EAN 4047728+	€
V3339	5 mm	78	033398	31,-
V3344	6 mm	78	033442	31,-
V3340	8 mm	78	033404	31,-

## VDE Schlitz-Schraubendreher

• Nach DIN/ISO gefertigt

1000 V

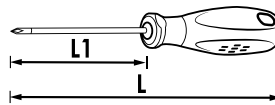

VIGOR No.	SW	L1 mm	mm	EAN 4047728+	€
V2028	0.5x3 mm	100	181	020282	4,50
V2029	0.8x4 mm	100	181	020299	5,50
V2030	1x5.5 mm	125	231	020305	6,50
V2061	1.2x6.5 mm	150	256	020619	8,-

## VDE Kreuzschlitz-Schraubendreher

• Nach DIN/ISO gefertigt

1000 V

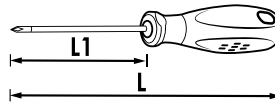

VIGOR No.	SW	L1 mm	mm	EAN 4047728+	€
V2062	PH0	60	141	020626	4,50
V2063	PH1	80	161	020633	6,-
V2064	PH2	100	206	020640	7,50

## VDE T Profil Schraubendreher

• Nach DIN/ISO gefertigt



1000 V

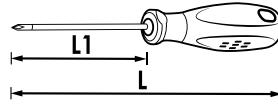

VIGOR No.	SW	L1 mm	L mm	EAN 4047728+	€
V2031-T15	T15	100	180	078122	6,50
V2031-T20	T20	100	180	078115	6,50
V2031-T25	T25	125	230	078092	6,50
V2031-T30	T30	150	250	078139	6,50

## V2027, EAN 4047728020275

### VDE Schraubendreher Satz

• Nach DIN/ISO gefertigt



1000 V



**37,- €**  
zzgl. MwSt.

XX	Ausführung	SW
4 x		0.5x3 · 0.8x4 · 1x5.5 · 1.2x6.5 mm
3 x		PH0 · PH1 · PH2

## Spannungsprüfer



VIGOR No.	SW	mm	EAN 4047728+	€
V1138	0.5x3 mm	140	011389	6,-

## V5631, EAN 4047728077941

### VDE Universalzange

• VDE isoliert bis 1000 V nach DIN EN 60900  
• IEC 60900:2018

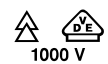

1000 V

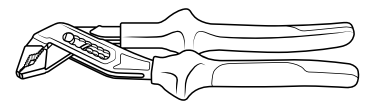

250 mm

**50,- €**  
zzgl. MwSt.

**V2641**, EAN 4047728**026413**

## VDE Rundzange

• Lange Backen

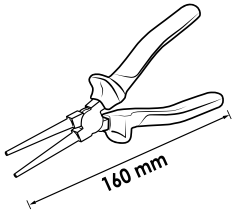

**27,- €**  
zzgl. MwSt.

**V2628**, EAN 4047728**026284**

## VDE Kombizange

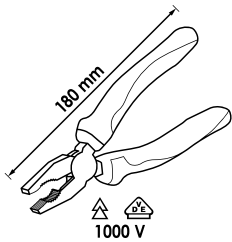

**36,- €**  
zzgl. MwSt.

**V2629**, EAN 4047728**026291**

## VDE Seitenschneider

• Für harten Draht (H)

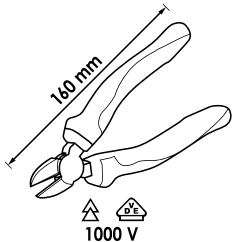

**36,- €**  
zzgl. MwSt.

**V2630**, EAN 4047728**026307**

## VDE Flachrundzange

• Mit Schneide

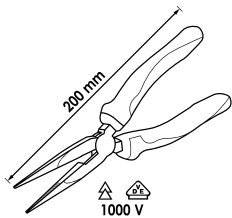

**36,- €**  
zzgl. MwSt.

**V2643**, EAN 4047728**026437**

## VDE Abisolierzange

• Feder und Stellschraube

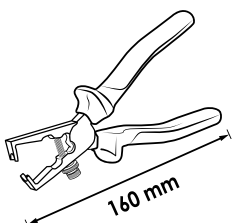

**34,- €**  
zzgl. MwSt.



## Schlosserhammer

- Hickoryholz
- Gummi-Schlagschutz

**NEU**



VIGOR No.	mm	kg	mm	kg	EAN 4047728+	€
V2662-300	300	300 g	300	300 g	084444	13,-
V2662-500	320	500 g	320	500 g	084451	16,50
V2662-800	350	800 g	350	800 g	084437	20,-
V2662-1000	360	1000 g	360	1000 g	084420	23,50

## Fäustel

- Hickoryholz
- Gummi-Schlagschutz

**NEU**



VIGOR No.	mm	kg	mm	kg	EAN 4047728+	€
V2663-1500	280	1500 g	280	1500 g	084383	26,50

## Kunststoff-Schonhammer

- Auswechselbare Köpfe aus schlagfestem Cellulose-Acetal
- Eschestiel

**MADE IN GERMANY**



VIGOR No.	Durchmesser max	mm	EAN 4047728+	€
V1212	32	280	012126	19,-
V4661	40	320	046619	28,50



VIGOR No.	Bezeichnung	Ø mm	EAN 4047728+	€
V3541	Ersatzkopf (Paar) für Kunststoff-Schonhammer V1212	32	035415	8,-
V4661-1	Ersatzkopf (Paar) für Kunststoff-Schonhammer V4661	40	048514	8,50

**V1221**, EAN 4047728012218

Flachmeißel



**12,- €**  
zzgl. MwSt.

**V1222**, EAN 4047728012225

Kreuzmeißel

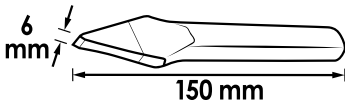

**12,- €**  
zzgl. MwSt.

**V1220**, EAN 4047728012201

Körner

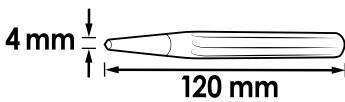

**6,- €**  
zzgl. MwSt.

**V1783**, EAN 4047728017831

Körner · selbstschlagend

- Schlagkraft wird durch einfaches Niederdrücken des Oberteils freigesetzt

Stufenlos einstellbar

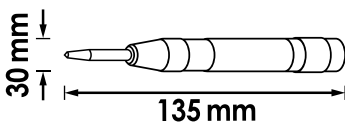

**23,50 €**  
zzgl. MwSt.

Splinttreiber



VIGOR No.	∅ mm	L mm	EAN 4047728+	€
V1214	2	150	012140	7,-
V1215	3	150	012157	7,-
V1216	4	150	012164	7,-
V1217	5	150	012171	7,-
V1218	6	150	012188	7,-
V1219	8	150	012195	8,-

**V1283**, EAN 4047728012836

## Schaber Satz · Edelstahl

- Entfernen von Dichtungsrückständen an Zylinderkopf-, Ventildeckel-, Vergaserdeckeldichtungen etc.
- Klingen aus Edelstahl
- Aufhängeloch

Mit Schlagkappe

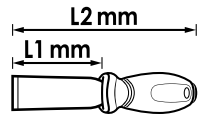

VIGOR No.	mm	mm	Meisselhöhe	EAN 4047728+	€
V2487	230	32	1.2	024877	11,50
V2488	230	32	2.5	024884	13,-
V2509	175	20	1.2	025096	11,50
V2508	175	20	2.5	025089	13,-

**47,50 €**  
zzgl. MwSt.

**V1368N**, EAN 4047728071017

## Universal Schaber

- Entfernen von Vignetten, Plaketten und Aufklebern
- Auch für Ceranfeld, Windschutzscheibe etc. geeignet
- Klinge schnell und sicher auswechselbar
- Inklusive einer Klinge



**V1372**, EAN 4047728013727  
Ersatzklingen



**3,- €**  
zzgl. MwSt.

**V1213**, EAN 4047728012133

## Dichtungsschaber · lang

- Entfernung von Dichtungsrückständen an Zylinderkopf-, Ventildeckel-, Vergaserdeckeldichtungen etc.
- Lange Ausführung
- Griff aus Kunststoff



**28,50 €**  
zzgl. MwSt.

**V4663**, EAN 4047728046633

## Mini Haken Satz

- Einsetzen und Entfernen von O-Ringen oder Dichtungen
- Auch zum Entfernen der Schutzkappen bei Radbolzen
- Aufhängeloch
- Kurze Ausführung



**12,50 €**  
zzgl. MwSt.

**V5045**, EAN 4047728050456

## Haken- und Schaber Satz

- Entfernen und Einsetzen von O-Ringen und Dichtungen sowie zum Entfernen von Plaketten, Dichtungs- und Klebstoffresten
- Auch zum Entfernen von Schutzkappen bei Radbolzen
- Mit Aufhängeloch

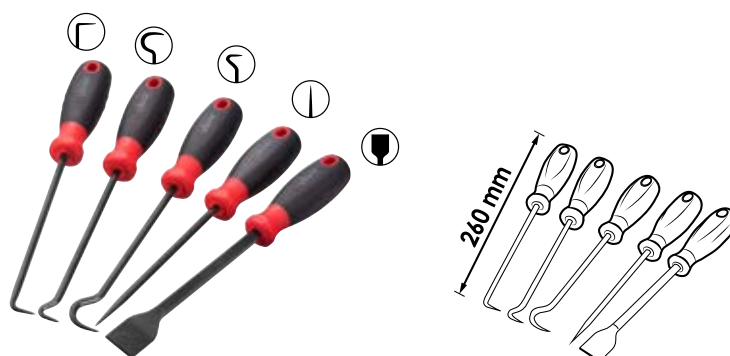

**34,50 €**  
zzgl. MwSt.



**V6210-4**, EAN 4047728065948

## Körner

- Markierung der zu bearbeiteten Komponenten
- Ergonomischer Zweikomponenten-Griff
- Sicherer Halt
- Reduzierung der Vibrationen beim Schlagen
- Verlängerter Schlagkopf
- Spitze Ø 4 mm
- Körner 4 x 10 x 185 mm



**8,50 €**  
zzgl. MwSt.

**V6210-10**, EAN 4047728065931

## Körner

- Markierung der zu bearbeiteten Komponenten
- Ergonomischer Zweikomponenten-Griff
- Sicherer Halt
- Reduzierung der Vibrationen beim Schlagen
- Verlängerter Schlagkopf
- Spitze Ø 10 mm
- Körner 10 x 12 x 185 mm



**10,50 €**  
zzgl. MwSt.

**V6230-5**, EAN 4047728065986

## Kreuzmeißel

- Sicheres, einfaches Trennen von Komponenten oder Bauteilen
- Ergonomischer Zweikomponenten-Griff
- Sicherer Halt
- Reduzierung der Vibrationen beim Schlagen
- Verlängerter Schlagkopf
- Klingenbreite: 5 mm
- Kreuzmeißel 5 x 10 x 170 mm



**9,50 €**  
zzgl. MwSt.

**V6230-7**, EAN 4047728065993

## Kreuzmeißel

- Sicheres, einfaches Trennen von Komponenten oder Bauteilen
- Ergonomischer Zweikomponenten-Griff
- Sicherer Halt
- Reduzierung der Vibrationen beim Schlagen
- Verlängerter Schlagkopf
- Klingenbreite: 7 mm
- Kreuzmeißel 7 x 12 x 190 mm



**12,- €**  
zzgl. MwSt.

## V6200, EAN 4047728061940

### Splinttreiber Satz

- Ergonomischer Zweikomponenten-Griff
- Sicherer Halt
- Deutliche Reduzierung des Verletzungsrisikos dank Handschutz
- Reduzierung der Vibrationen beim Schlagen
- Verlängerter Schlagkopf
- 7 verschiedene Größen (Treibbohrn Ø 2 – 8 mm)
- Aufbewahrung in praktischer Rolltasche



VIGOR No.	Ø mm	L mm	EAN 4047728+	€
V6200-2	2	140	061957	8,50
V6200-3	3	150	061964	8,50
V6200-4	4	180	061971	8,50
V6200-5	5	200	061988	8,50
V6200-6	6	210	061995	8,50
V6200-7	7	210	062008	8,50
V6200-8	8	220	062015	9,50

**59,50 €**  
zzgl. MwSt.

## V6220/4, EAN 4047728066006

### Flachmeißel Satz

- Sicheres, einfaches Trennen von Komponenten oder Bauteilen
- Ergonomischer Zweikomponenten-Griff
- Sicherer Halt
- Reduzierung der Vibrationen beim Schlagen
- Verlängerter Schlagkopf
- 4 verschiedene Größen: 10 · 16 · 20 · 29 mm
- Aufbewahrung in praktischer Rolltasche



VIGOR No.	L mm	mm	Meißelhöhe mm	EAN 4047728+	€
V6220-10	140	10	8	065955	8,50
V6220-16	170	16	10	065962	9,50
V6220-20	210	20	14	065979	16,50
V6220-29	250	29	18	063890	24,-

**59,- €**  
zzgl. MwSt.

## V6030, EAN 4047728060301

### Schaber Satz

- Entfernen von Plaketten, Aufklebern, Vignetten oder Kleberesten etc.
- Weitere Anwendungsbereiche: Entfernen von Motordichtungen, z.B. am Zylinderkopf oder Ventildeckel
- Einfaches Auswechseln der Klingen durch Lösen der Verschraubung am Spannfutter
- Verschiedene Klingen ermöglichen Anpassung auf unterschiedliche Anwendungsbereiche



VIGOR No.	Bezeichnung	mm	EAN 4047728+	€
V6030-12	Ersatzklingen	12	062121	3,50
V6030-16	Ersatzklingen	16	062138	3,50
V6030-20	Ersatzklingen	20	062145	3,50

**31,50 €**  
zzgl. MwSt.

**V1371**, EAN 4047728**069687**

## Lösehebel Satz

- Filigrane Arbeiten an Türverkleidungen, Armaturenbrett, Gummidichtungen, Zierleisten etc.
- Schlanke und stabile Ausführung
- Vielfältig einsetzbar in Werkstatt oder Haushalt



VIGOR No.	EAN 4047728+	€
V1371-1	069649	9,-
V1371-2	069700	9,-
V1371-3	069656	9,-
V1371-4	069694	9,-
V1371-5	069670	9,-
V1371-6	069632	9,-
V2491	024914	8,50
V2492	024921	8,50
V2493	024938	8,50
V2494	024945	8,50
V2495	024952	8,50

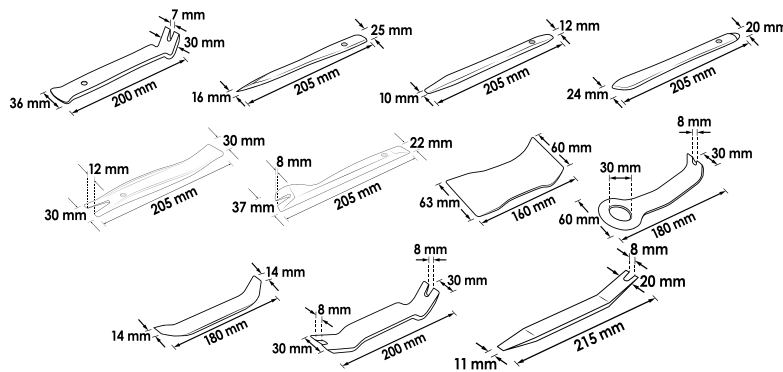

In praktischer Rolltasche



**41,50 €**  
zzgl. MwSt.

**V1369**, EAN 4047728**013697**

## Lösehebel Satz

- Filigrane Arbeiten an Türverkleidungen, Armaturenbrett, Gummidichtungen, Zierleisten etc.
- Verursacht keine Kratzer
- Schlanke und stabile Ausführung
- Vielfältig einsetzbar in Werkstatt oder Haushalt



VIGOR No.	mm	mm	EAN 4047728+	€
V2491	160	60	024914	8,50
V2492	180	30	024921	8,50
V2493	180	20	024938	8,50
V2494	200	30	024945	8,50
V2495	210	20	024952	8,50

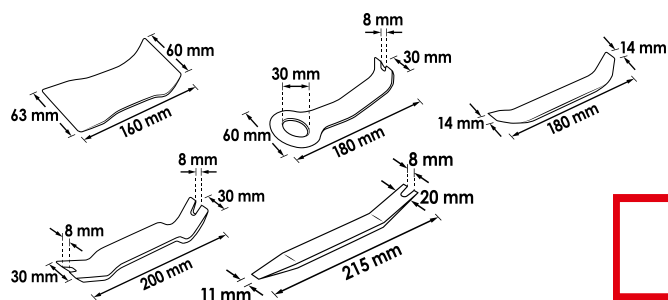

**33,50 €**  
zzgl. MwSt.



**V4885**, EAN 4047728048859

## Clip Löse Satz

- Metall- und Kunststoff-Clips von Fahrzeugverkleidungen
- Aufhängeloch

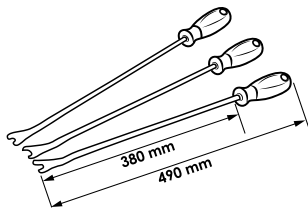

**56,- €**  
zzgl. MwSt.

**V5885**, EAN 4047728073851

## Clip Löse Satz

- Metall- und Kunststoff-Clips von Fahrzeugverkleidungen
- Aufhängeloch

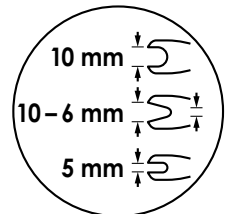
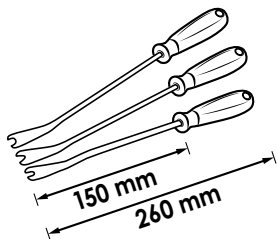

**36,- €**  
zzgl. MwSt.

**V4310N**, EAN 4047728062817

## Lösehebel

- Schmale Bauart – zum Arbeiten in schwer zugänglichen Bereichen z.B. Demontage der Kunststoff-Clips von Tür- und Heckklappen-Verkleidungen
- Länge: 165 mm

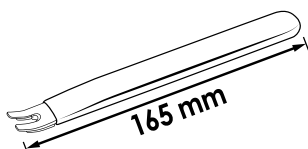

Kunststoffschutz zum beschädigungsfreien Arbeiten



**16,- €**  
zzgl. MwSt.



**V1301**, EAN 4047728013017

## Hebeleisen Satz

- Schlagfestes Heft

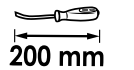
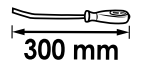
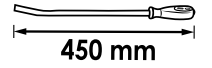
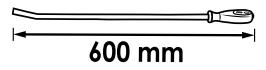

**43,- €**  
zzgl. MwSt.

**V6952**, EAN 4047728069526

## Mini Lösehebel Satz

- Batteriewechsel bei Autoschlüsseln oder Arbeiten am Armaturenbrett
- Handlich, fein und vielfältig einsetzbar



**Beschädigungsfreies Arbeiten  
an lackierten Stellen**

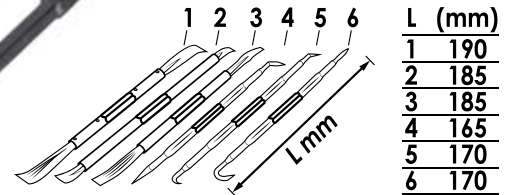

**25,- €**  
zzgl. MwSt.

**V5591**, EAN 4047728055918

## Bandmaß

- Millimetergenaue Ermittlung kurzer Distanzen bis 5 m
- Länge: 5 m, Breite: 19 mm
- Handschleife und Gürtelclip
- Magnetischer Anschlag
- Handregulierter Bändeinzug und Bandlaufsperr
- Federbandstahl



**8,- €**  
zzgl. MwSt.

**V1714**, EAN 4047728017145

## Fühlerlehren Satz

- Prüfen von Spaltmaßen, Kontaktabständen, Zwischenräumen
- Feststellmutter
- Blätter konisch zulaufend
- 20 Blatt
- 0,05 – 1,00 mm



**12,- €**  
zzgl. MwSt.

**V4690**, EAN 4047728046909

## Messschieber · analog

- Außen- und Innen-Messung im Bereich 0 – 150 mm
- Millimeter- und Zoll-Teilung
- Nonius 0,05 mm und  $\frac{1}{128}$ "
- Feststellschraube
- Tiefen-Messstab
- Im Kunststoffkasten
- DIN 862



**37,- €**  
zzgl. MwSt.

**V1713**, EAN 4047728017138

## Messschieber · digital

- Außen- und Innen-Messung im Bereich 0 – 150 mm
- Millimeter- und Zoll-Teilung
- Digitale Anzeige
- 1,5 V (LR 44) – 180 mAh
- Feststellschraube
- Tiefen-Messstab
- Im Kunststoffkasten



Umschaltung mm / inch

**49,50 €**  
zzgl. MwSt.

**V1304**, EAN 4047728013048

## Universalschere

- Lange, hochwertige Schneiden
- Klinge aus Edelstahl

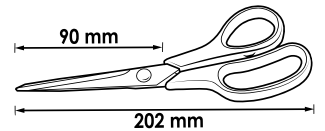

**7,- €**  
zzgl. MwSt.

**V1715**, EAN 4047728017152

## Sägebogen

- Handelsübliche Sägeblätter

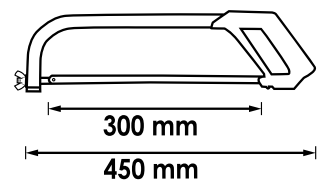

**19,50 €**  
zzgl. MwSt.





**V2790N**, EAN 4047728**075664**

## Handbügel-Säge · klein

- Handelsübliche Sägeblätter



**11,- €**  
zzgl. MwSt.

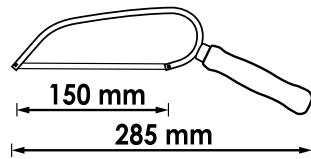

**V4651**, EAN 4047728**046510**

## Klappmesser · Outdoor

- Klingenlänge: 86 mm
- Gesamtlänge: 185 mm
- Klinge aus Edelstahl
- Griffgehäuse aus Aluminium



Mit Arretierung



**19,50 €**  
zzgl. MwSt.

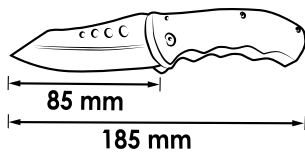

**V2627**, EAN 4047728**026277**

## Universalmesser

- Abbrechklinge 9 mm
- Gehäuse aus Edelstahl
- Taschen-Clip



**4,- €**  
zzgl. MwSt.

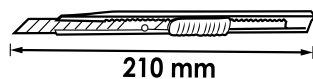

**V4308**, EAN 4047728**043083**

## Abbrechklingen · 9 mm

- Klingen bestehen aus 12 Einzelklingen, die sich nach Verschleiß abtrennen lassen
- Für Universalmesser V2627



**2,50 €**  
zzgl. MwSt.

**V4275**, EAN 4047728**042758**

## Universalmesser

- Rutschfester Komfortgriff
- Stahlgeführte Klingenfixierung zur Unfallminimierung
- Schnellwechsel-Magazin
- Inklusive 6 Abbrechklingen (V4274)



**9,- €**  
zzgl. MwSt.

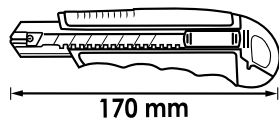

**V4274**, EAN 4047728**042741**

## Abbrechklingen · 18 mm

- Klingen bestehen aus acht Einzelklingen, die sich nach Verschleiß abtrennen lassen
- Für Universalmesser V4275



**3,- €**  
zzgl. MwSt.

**V7099**, EAN 4047728**070997**

## Universal Klappmesser

- Universell einsetzbar in Lager, Garten, Haushalt, Werkstatt oder Industrie
- Einklappbar, daher verringertes Verletzungsrisiko
- Klingensicherung in offener Position
- Schneller Klappenwechsel
- Hochwertiges Aluminium-Gehäuse

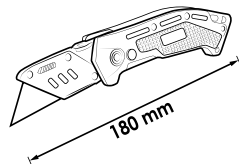

**12,- €**  
zzgl. MwSt.

**V1446**, EAN 4047728**014465**

## Trapez-Ersatzklingen

- Durch Trapezform 2-fach verwendbar
- Für Universalmesser V1345 · V7099
- Mit zwei Aufnahmen



**6,50 €**  
zzgl. MwSt.

**V7099/2**, EAN 4047728**071123**

## Universal Klappmesser Satz

- Universell einsetzbar in Lager, Garten, Haushalt, Werkstatt oder Industrie
- Einklappbar, daher verringertes Verletzungsrisiko
- Klingensicherung in offener Position
- Schneller Klappenwechsel
- Hochwertiges Aluminium-Gehäuse

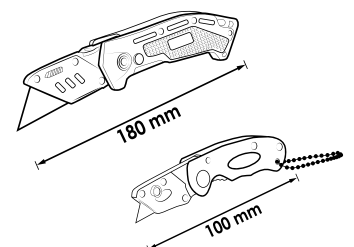

**18,- €**  
zzgl. MwSt.

**V1787**, EAN 4047728017879

**Flachstumpf-Feile**

- Zahnung (Hieb): 2 = mittel
- DIN 7261

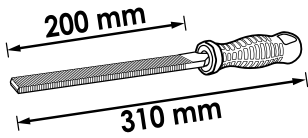

**14,- €**  
zzgl. MwSt.

**V1788**, EAN 4047728017886

**Dreikant-Feile**

- Zahnung (Hieb): 2 = mittel
- DIN 7261

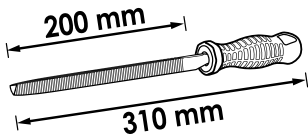

**14,- €**  
zzgl. MwSt.

**V1789**, EAN 4047728017893

**Vierkant-Feile**

- Zahnung (Hieb): 2 = mittel
- DIN 7261

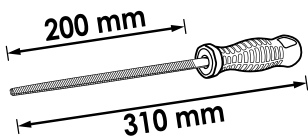

**14,- €**  
zzgl. MwSt.

**V1790**, EAN 4047728017909

**Halbrund-Feile**

- Zahnung (Hieb): 2 = mittel
- DIN 7261

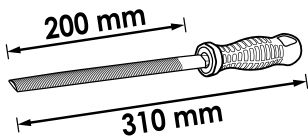

**16,- €**  
zzgl. MwSt.

**V1801**, EAN 4047728018012

**Rund-Feile**

- Zahnung (Hieb): 2 = mittel
- DIN 7261

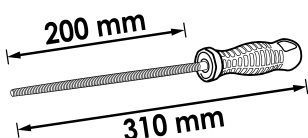

**14,- €**  
zzgl. MwSt.



**V2626**, EAN 4047728026260

## Rohrschneider

- Für Rohre aus Kupfer, Messing, Leichtmetall und PVC-Hartkunststoff

Ø 3 – 16 mm



**16,- €**  
zzgl. MwSt.

**V3309**, EAN 4047728033091

## Ratschen-Rohrschneider für Auspuff

- Schneidet Edelstahl, Stahl, Kupfer, Aluminium
- Ratschenfunktion:
  - Erlaubt Arbeiten auch an schwer zugänglichen Stellen
  - Erübrigt Führung des Abschneidegriffes um das Rohr
- Arbeitsbereich: 32 – 67 mm
- Schnitttiefe: 3 mm



**185,- €**  
zzgl. MwSt.

**V3451**, EAN 4047728034517

## Ersatzklingen

- Ersatzklingen für Auspuff-Ratschenrohrrschneider V3309



**10,- €**  
zzgl. MwSt.

**V1707**, EAN 4047728017077

## HSS-Stufenbohrer Satz

VIGOR No.	Ø mm	L mm	EAN 4047728+	€
V2394	4-12	65	023948	25,-
V2395	4-20	75	023955	32,50
V2396	4-30	100	023962	88,50



**140,- €**  
zzgl. MwSt.

**V6809-4**, EAN 4047728067720

## Drahtbürste · Stahl · 4-reihig

- Bearbeiten von Stahl
- Stahlborsten
- Draht: 0,30 mm



**5,- €**  
zzgl. MwSt.

**V6807-4**, EAN 4047728067713

## Drahtbürste · Messing · 4-reihig

- Schonende Bearbeitung empfindlicher Oberflächen
- Messingborsten
- Draht: 0,30 mm



**7,50 €**  
zzgl. MwSt.

**V6800-50**, EAN 4047728**067621**

## Topfbürste · grob

- Beseitigung von groben Belägen und Rückständen sowie starkem Rost
- Stahldraht
- 6 mm Einspannschaft
- Maximal 4500 U/min
- 50 mm Ø
- Besatzhöhe 17 mm

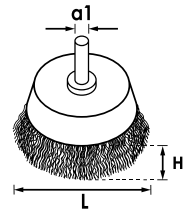

**4,- €**  
zzgl. MwSt.

**V6800-75**, EAN 4047728**067638**

## Topfbürste · grob

- Beseitigung von groben Belägen und Rückständen sowie starkem Rost
- Stahldraht
- 6 mm Einspannschaft
- Maximal 4500 U/min
- 75 mm Ø
- Besatzhöhe 20 mm

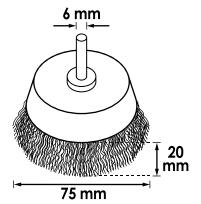

**4,50 €**  
zzgl. MwSt.

**V6802**, EAN 4047728**067645**

## Pinsekopfbürste

- Entgraten, Entlacken, Entrosten und Reinigen
- Stahldraht
- 25 mm Ø
- 6 mm Einspannschaft
- Maximal 4500 U/min

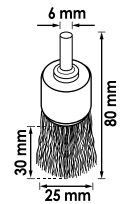

**5,50 €**  
zzgl. MwSt.

**V6803-100**, EAN 4047728**067669**

## Scheibenbürste

- Entfernen von Anlassfarbe an Schweißnähten
- Stahldraht
- 6 mm Einspannschaft
- Maximal 4500 U/min
- 100 mm Ø

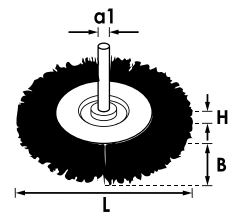

**7,50 €**  
zzgl. MwSt.

**V6803-75**, EAN 4047728**067652**

## Scheibenbürste

- Entfernen von Anlassfarbe an Schweißnähten
- Stahldraht
- 6 mm Einspannschaft
- Maximal 4500 U/min
- 75 mm Ø

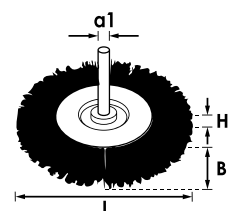

**6,- €**  
zzgl. MwSt.

**V6806**, EAN 4047728067676

## Scheibenbürste · gezopft

- Beseitigung von groben Belägen und Rückständen sowie starkem Rost oder Verzunderungen
- Stahldraht
- Gezopfte Ausführung
- 75 mm Ø
- Maximal 12500 U/min

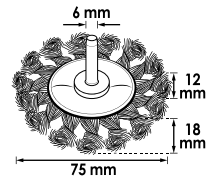

**11,- €**  
zzgl. MwSt.

**V6804**, EAN 4047728067690

## Scheibenbürste

- Entgraten, Entlacken, Entrosten und Reinigen
- Gehärteter Stahldraht
- Gezopfte Ausführung
- 115 mm Ø
- Maximal 12500 U/min

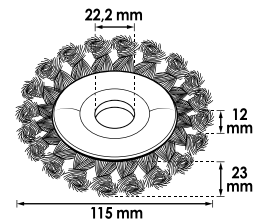

**13,50 €**  
zzgl. MwSt.

**V6805**, EAN 4047728067706

## Kegelbürste

- Kegelform für schwer zugängliche Stellen
- Gehärteter Stahldraht
- Gezopfte Ausführung
- 100 mm Ø
- Gewinde: M14x2,0
- Maximal 12500 U/min

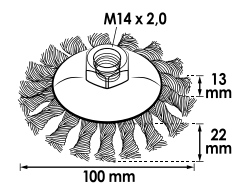

**11,- €**  
zzgl. MwSt.

**V6801-65**, EAN 4047728067683

## Topfbürste

- Schwere Bürstarbeiten auf größeren Flächen sowie zum Entgraten, Entrosten und Reinigen
- Stahldraht
- Gezopfte Ausführung
- 65 mm Ø
- Gewinde: M14x2,0
- Maximal 12500 U/min

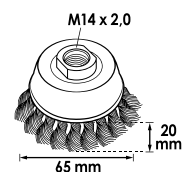

**11,- €**  
zzgl. MwSt.





## Drehmomentwerkzeuge

### Drehmoment-Werkzeuge: Präzision, die man spüren kann

Wenn es um Präzision geht, machen unsere Drehmoment-Werkzeuge keine Kompromisse. Ideal für alle, die bei der Arbeit nicht nur Kraft, sondern auch Fingerspitzengefühl beweisen müssen. Unser Drehmomentschlüssel und die zugehörigen Produkten garantieren, dass jede Verschraubung mit dem genau richtigen Drehmoment ausgeführt wird.

Unsere Werkzeuge sind für ihre Präzision und Zuverlässigkeit bekannt und aus Materialien gefertigt, die selbst den anspruchsvollsten Bedingungen standhalten. Von der feinen Mechanik bis hin zu schweren industriellen Anwendungen – diese Werkzeuge liefern konstante Ergebnisse, auf die Du Dich verlassen kannst.

Ob Du an Motoren oder Maschinenteile schraubst unser Drehmoment-Werkzeug hilft dir, Deine Arbeit mit einem Maß an Präzision auszuführen, das den Unterschied zwischen gut und exzellent ausmacht.

Stelle sicher, dass jede Verbindung perfekt sitzt – mit unseren präzisen Drehmoment-Werkzeugen.



## Drehmomentschlüssel

- Drehmoment-Auslösung: Haptisch und akustisch
- $\pm 4\%$  Auslöse-Genauigkeit vom Skalenwert (in Betätigungsrichtung)
- Mit Seriennummer und Zertifikat
- DIN EN ISO 6789-2:2017, DIN 3120, ISO 1174-1A
- 72 Zähne
- $5^\circ$  Betätigungswinkel

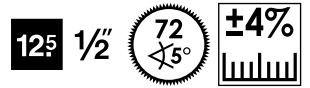

Drehmoment-Technik  
„Made in Germany“

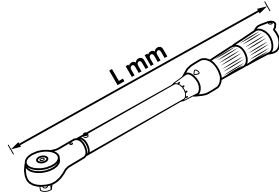

Kein Zurückdrehen mehr nötig

VIGOR No.	Nm	1/2"	L mm	Genauigkeit	EAN 4047728+	€
V3898	20 - 120	12.5	445	4	038980	149,50
V3441	40 - 200	12.5	540	4	034418	149,50
V3899	60 - 320	12.5	610	4	038997	171,-



Feinverzahnte Umschaltknarre



Skalenteilung: 1 Nm



Doppelskala: Nm und lbf.ft.



Griff mit Aufhängöse



## V2795, EAN 4047728027953

### Drehwinkel-Messgerät

- Feinauflösung (0,1°)
- Drehwinkelbereich bis 999° (addierend)
- Winkelmessungen gegen und im Uhrzeigersinn
- 99 Speicherplätze
- Anzeige für Batterieladestatus
- LED-Alarmanzeige (blinkend)
- Summeralarm-Anzeige
- Akustischer Warnton
- Automatische Abschalfunktion



**166,50 €**  
zzgl. MwSt.





## Pneumatik-Werkzeuge: Kraft trifft auf Kontrolle

Entdecke die Power und Präzision unserer Pneumatik-Werkzeuge! Diese Kategorie bietet leistungsstarke Lösungen für jeden, der in seiner Werkstatt keine Kompromisse zwischen Kraft und Genauigkeit eingehen will. Von Schlagschraubern über Luftratschen bis hin zu Stabschleifern – unsere pneumatischen Werkzeuge sind für ihre zuverlässige und effiziente Leistung bekannt.

Die Vorteile liegen auf der Hand: Schnellere Arbeitsabläufe, weniger Ermüdung und eine verbesserte Arbeitsqualität. Unsere Pneumatik-Werkzeuge sind so konzipiert, dass sie auch unter anspruchsvollen Bedingungen dauerhaft hohe Leistung bringen. Die ergonomische Gestaltung sorgt dabei für komfortable Handhabung und Sicherheit bei jeder Anwendung.

Egal, ob Du in der Automobilindustrie, im Bauwesen oder in der Metallverarbeitung tätig bist, unsere Pneumatik-Werkzeuge bieten die nötige Kraft und Präzision, um Deine Projekte effizient und mit höchster Qualität zu realisieren.

## Pneumatik- Werkzeuge

Schlagschrauber	223–224
Luftratschen	225
Stabschleifer	226
Pneumatik-Pistolen	227
Schlauchaufroller	228



**V5671N**, EAN 4047728**076715**

## Schlagschrauber · Mini

- Kompakte Bauweise für beengte Platzverhältnisse
- Mehrstufiger Rechts- / Linkslauf mit Einhand-Umstellung
- Ablufführung durch Handgriff nach unten
- Kälteisolierender Griff
- Hochleistungs-Jumbohammer-Schlagwerk
- Ergonomisch geformter Handgriff und Gehäuse für verbesserte Handhabung und Bedienung
- Stoßfänger an der Gehäusesseite schützt den Luftmotor

**Maximales Lösemoment  
1200 Nm**



12<sup>5</sup> 1/2"

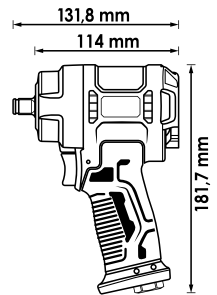

12,91<sup>(e)</sup> 7,2

Inklusive Kupplungsstecker

VIGOR No.	12 <sup>5</sup> 1/2"	max. Nm	Nm	Nm	1/min	kg	Ø mm	l/min	bar	dB (A)	m/s <sup>2</sup>	EAN 4047728+	€
<b>V5671N</b>	12 <sup>5</sup> 1/2"	850	600	1200	10000	1,28	10	141,5	6,3	95,3	6,81	<b>076715</b>	<b>133,50</b>

**V4800N**, EAN 4047728**075633**

## Schlagschrauber

- Ablufführung durch Handgriff nach unten
- Kälteisolierender Griff
- Hochleistungs-Doppelhammer-Schlagwerk
- Ergonomisch geformter Handgriff und Gehäuse für verbesserte Handhabung und Bedienung
- Stoßfänger an der Gehäusesseite schützt den Luftmotor

**Maximales Lösemoment:  
1720 Nm**



**ECOGIANT**



12<sup>5</sup> 1/2"



**Hochleistungs-Doppelhammer-Schlagwerk**

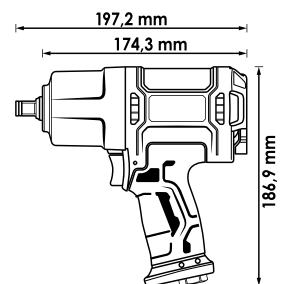

12,91<sup>(e)</sup> 7,2

Inklusive Kupplungsstecker

VIGOR No.	12 <sup>5</sup> 1/2"	max. Nm	Nm	Nm	1/min	kg	Ø mm	l/min	bar	dB (A)	m/s <sup>2</sup>	EAN 4047728+	€
<b>V4800N</b>	12 <sup>5</sup> 1/2"	1100	850	1720	7000	2,3	10	198,1	6,3	96,7	6,47	<b>075633</b>	<b>109,50</b>

**V6899N**, EAN 4047728**076944**

## Schlagschrauber

- Mehrstufiger Rechts- / Linkslauf mit Einhand-Umstellung
- Kälteisolierender Griff
- Ablufführung durch Handgriff nach unten
- Hochleistungs-Doppelhammer-Schlagwerk
- Ergonomisch geformter Handgriff und Gehäuse für verbesserte Handhabung und Bedienung
- Stoßfänger an der Gehäusesseite schützt den Luftmotor

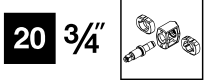

**Hochleistungs-Doppelhammer-Schlagwerk**

**Maximales Lösemoment  
2300 Nm**

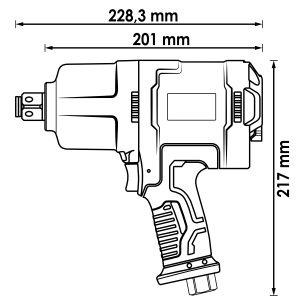

12.91 (w) 7.2

Inklusive Kupplungsstecker

VIGOR No.	20 3/4"	max. Nm	Nm	Nm	1/min	kg	Ø mm	l/min	bar	dB (A)	m/s <sup>2</sup>	EAN 4047728+	€
<b>V6899N</b>	<b>20 3/4"</b>	<b>2000</b>	<b>1400</b>	<b>2300</b>	<b>5500</b>	<b>3,6</b>	<b>13</b>	<b>254,8</b>	<b>6,3</b>	<b>97,9</b>	<b>5,75</b>	<b>076944</b>	<b>204,-</b>

**V3653**, EAN 4047728**036535**

## Schlagschrauber

- Mehrstufiger Rechts- / Linkslauf mit Einhand-Umstellung
- Ablufführung durch Handgriff nach unten
- Kälteisolierender Griff
- Hochleistungs-Doppelhammer-Schlagwerk
- Ergonomisch geformter Handgriff und Gehäuse für verbesserte Handhabung und Bedienung

**GIGA GIANT**

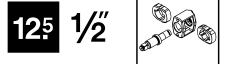

**Hochleistungs-Doppelhammer-Schlagwerk**

**Maximales Lösemoment:  
1890 Nm**

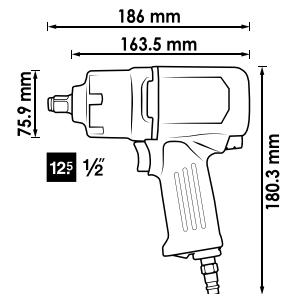

Mehrstufiger Rechts-/ Linkslauf mit Einhand-Umschaltfunktion



12.91 (w) 7.2

Inklusive Kupplungsstecker

VIGOR No.	125 1/2"	max. Nm	Nm	Nm	1/min	mm	kg	Ø mm	l/min	bar	dB (A)	m/s <sup>2</sup>	EAN 4047728+	€
<b>V3653</b>	<b>125 1/2"</b>	<b>1290</b>	<b>700</b>	<b>1890</b>	<b>8500</b>	<b>186</b>	<b>1,95</b>	<b>10</b>	<b>113</b>	<b>6,3</b>	<b>96</b>	<b>12,92</b>	<b>036535</b>	<b>313,50</b>

**V5674**, EAN 4047728**056748**

## Luftratsche

- Für beengte Platzverhältnisse
- Umschaltfunktion am Ratschenkopf

**QUICK GIANT**



**6.3** 1/4"

12.91 (w) 7.2

Inklusive Kupplungsstecker

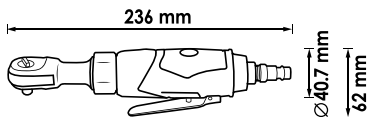

VIGOR No.	Pressure	max. Nm	1/min	L mm	kg	Ø mm	l/min	bar	dB (A)	m/s <sup>2</sup>	EAN 4047728+	€
V5674	6.3 1/4"	35,2	240	236	0,6	10	77	6,3	87,5	3,47	056748	73,-

**V6554**, EAN 4047728**065542**

## Luftratsche

- Für beengte Platzverhältnisse
- Umschaltfunktion am Ratschenkopf

**QUICK GIANT**



**10** 3/8"

12.91 (w) 7.2

Inklusive Kupplungsstecker

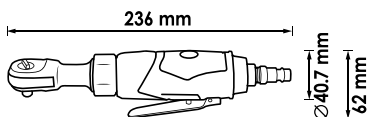

VIGOR No.	Pressure	max. Nm	1/min	L mm	kg	Ø mm	l/min	bar	dB (A)	m/s <sup>2</sup>	EAN 4047728+	€
V6554	10 3/8"	35,2	240	236	0,6	10	77	6,3	87,5	3,47	065542	70,50

**V5675**, EAN 4047728**056755**

## Luftratsche

- Für beengte Platzverhältnisse
- Umschaltfunktion am Ratschenkopf

**QUICK GIANT**



**12.5** 1/2"

12.91 (w) 7.2

Inklusive Kupplungsstecker

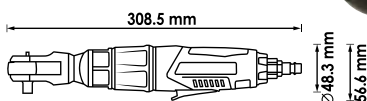

VIGOR No.	Pressure	max. Nm	1/min	L mm	kg	Ø mm	l/min	bar	dB (A)	m/s <sup>2</sup>	EAN 4047728+	€
V5675	12.5 1/2"	67	160	308,5	1,2	10	114	6,3	100,5		056755	101,50





## V5672, EAN 4047728056724

### Stabschleifer · gerade

- Fräser, Trennscheiben, Schleifkörper mit 3 und 6 mm Spannutter

3 + 6 mm



Inklusive Ø 3 mm Spannutter

Inklusive Ø 6 mm Spannutter

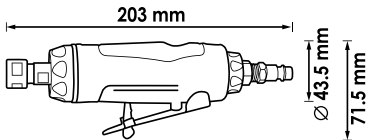

**SPEED GIANT**

12.91 (w) 7.2

Inklusive Kupplungsstecker



VIGOR No.	mm	1/min	mm	W Watt	kg	Ø mm	l/min	bar	dB (A)	m/s <sup>2</sup>	EAN 4047728+	€
V5672	3-6 mm	22000	203	350	0,54	10	128,2	6,3	97,1	2,90	056724	59,50

## V5673, EAN 4047728056731

### Stabschleifer · abgewinkelt

- Fräser, Trennscheiben, Schleifkörper mit 3 und 6 mm Spannutter

3 + 6 mm



Inklusive Ø 3 mm Spannutter

Inklusive Ø 6 mm Spannutter

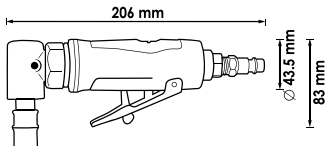

**SPEED GIANT**

12.91 (w) 7.2

Inklusive Kupplungsstecker



VIGOR No.	mm	1/min	mm	W Watt	kg	Ø mm	l/min	bar	dB (A)	EAN 4047728+	€
V5673	3-6 mm	20000	206	250	0,45	10	85,5	6,3	101,6	056731	88,50

## V6906, EAN 4047728069069

### Stabschleifer Satz · Mini

- Gerade Ausführung
- Kleine Ausführung für beengte Platzverhältnisse
- Zum Schleifen, Polieren oder Entgraten
- Inklusive Spannutter für 3 und 6 mm Aufnahmen
- Ablufführung durch Handgriff nach unten
- Inklusive 10-teiligem Schleifstein Satz V6906-10

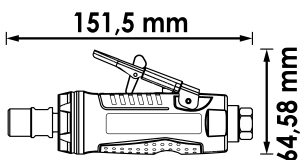

**SPEED GIANT**

12.91 (w) 7.2

Inklusive Kupplungsstecker

## V6906-10, EAN 4047728069571

### Schleifstein Satz

- Schleifsteine für VIGOR Stabschleifer V6906 · V5672 · V5673



**12,- €**

VIGOR No.	mm	1/min	W Watt	kg	Ø mm	l/min	bar	dB (A)	EAN 4047728+	€
V6906	3-6 mm	25000	185	0,31	10	85	6,3	102	069069	55,50

**V6905**, EAN 4047728**069052**

## Reifenfüller

- Einhandbedienung mit ergonomischem Griff
- Gummimanteltes Manometer zum Schutz vor leichten Stößen
- Leicht ablesbares Präzisionsmanometer mit bar und PSI-Angabe
- Teilung: 0,1 bar
- Gut dosierbarer Füllhebel und Ablassknopf, einfach am Handgriff erreichbar
- Ablassknopf zur Nivellierung der Befüllmenge



**FILL GIANT**

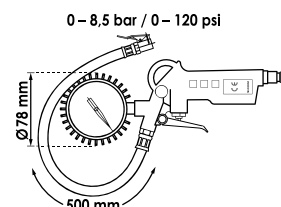

**20,50 €**  
zzgl. MwSt.

**V7135**, EAN 4047728**071352**

## Ausblas-Pistole · kurz

- Schnelles Säubern oder Entfernen von Spänen und anderen Fremdkörpern
- Langlebiges Aluminium Gehäuse
- Aufhängevorrichtung eingearbeitet

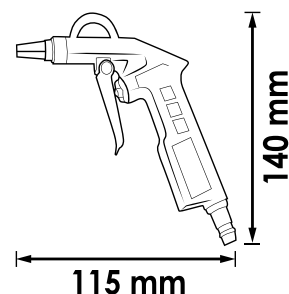

**12,- €**  
zzgl. MwSt.

**V7135-150**, EAN 4047728**071369**

## Ausblas-Pistole · lang

- Schnelles Säubern oder Entfernen von Spänen und anderen Fremdkörpern
- Langlebiges Aluminium Gehäuse
- Aufhängevorrichtung eingearbeitet

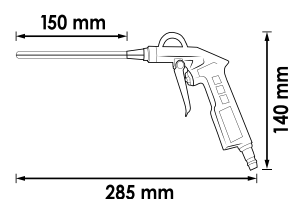
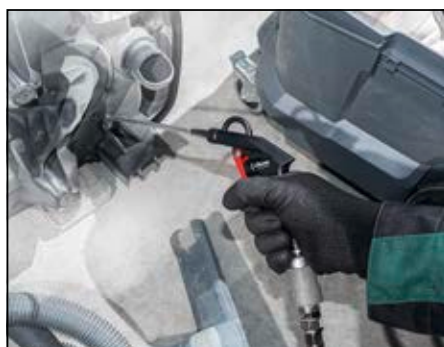

**15,50 €**  
zzgl. MwSt.

**V7143-10**, EAN 4047728071437

## Schlauchaufroller

- Reduziert Unfallgefahr, da kein Schlauch herumliegt
- Kompaktes Gehäuse, inklusive Öffnungsklappe zur Beseitigung von Schmutz oder zum Richten des Schlauches
- Wandhalterung: 180° schwenkbar
- Automatisches Aufrollen durch geführten Einzug
- Druckluftadapter vorinstalliert
- Hybrid Polymer-Schlauch
- Auto Stop Funktion
- Schlagfestes Gehäuse aus Polypropylen
- Angepasste Einzugskraft
- Betriebsdruck maximal: 12 bar

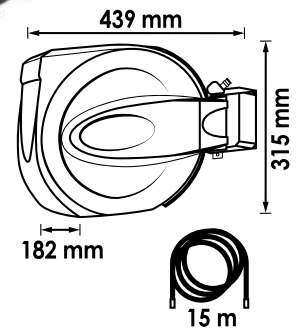

**120,50 €**  
zzgl. MwSt.

**V4322**, EAN 4047728043229

## Unterbodenschutz-Pistole

- Für handelsübliche 1000 ml Kartuschen
- Beiliegender flexibler 500 mm-Schlauch mit Spreizdüse für Rundum-Wachsnebel ermöglicht problemlosen Wachsaufrag in Hohl- und Zwischenräumen
- Einfaches Auftragen des Unterbodenschutzes (bzw. Schallschutz) mit standardmäßig installierter Düse
- Anwendungstipp: Kartusche öffnen, Ansaugrohr eintauchen, Kartusche festschrauben. Fertig.



12,91(€) 7,2

Inklusive Kupplungsstecker



**37,- €**  
zzgl. MwSt.



## Allgemeiner Werkstattbedarf



### Allgemeiner Werkstattbedarf: Alles, was Deine Werkstatt braucht

Mache Deine Werkstatt mit unserem umfassenden Sortiment an allgemeinem Werkstattbedarf komplett. Vom Pinzettensatz bis zur Sicherheits-Laufbühne, vom Kniekissen bis zu Arbeitshandschuhen – wir decken alle Bedürfnisse ab, die in Deiner professionellen Werkstatt anfallen.

Unsere Produkte sind sorgfältig ausgewählt, um Qualität und Zuverlässigkeit zu garantieren. Ob Du nun regelmäßige Wartungen durchführst oder spezielle Projekte in Angriff nimmst, der richtige Werkstattbedarf ist entscheidend für eine effiziente und störungsfreie Arbeitsweise.

Stöbere hier und finde alles, was Du für den täglichen Betrieb Deiner Werkstatt benötigst. Mit unserem allgemeinen Werkstattbedarf bist Du immer gut ausgestattet und bereit für jede Herausforderung, die der Werkstattalltag mit sich bringt.



**V4241**, EAN 4047728**042413**

## Schaltsschrankschlüssel Sub Maker Quadro 10-in-1

- Für fast alle gängigen Schließungen in Sanitär, Heizung, Bau, Lüftung, Klima etc.

- |                 |        |        |
|-----------------|--------|--------|
|                 |        |        |
| 5 mm            | 6-7 mm | 8-9 mm |
|                 |        |        |
| 5-6 mm          | 6-7 mm | 8-9 mm |
|                 |        |        |
| 2 x 1/4"<br>Bit | 3-5 mm | 1/4"   |



MADE IN GERMANY

**29,- €**  
zzgl. MwSt.

**V4228**, EAN 4047728**042284**

## Baustellenschlüssel MasterKey Bau

- Für gängige Schließungen in Sanitär, Heizung, Bau, Lüftung, Klima etc.
- Vierkant-Dorn ermöglicht Betätigen der Schloßnuss ohne Türdrücker und Vierkantstift

- |      |         |      |      |
|------|---------|------|------|
|      |         |      |      |
| 3 mm | 5 mm    | 6 mm | 8 mm |
|      |         |      |      |
| 9 mm | 6-10 mm |      |      |



Zinkdruckguss

MADE IN GERMANY

**19,- €**  
zzgl. MwSt.

**V4227**, EAN 4047728**042277**

## Baustellenschlüssel MasterKey Elektro

- Für fast alle gängigen Schließungen in Sanitär, Elektro, Heizung, Lüftung, Klima etc.

- |      |        |      |
|------|--------|------|
|      |        |      |
| 5 mm | 6 mm   | 8 mm |
|      |        |      |
| 9 mm | 3-5 mm |      |



Zinkdruckguss

MADE IN GERMANY

**19,50 €**  
zzgl. MwSt.

**V4279**, EAN 4047728**042796**

## Japanspachtel Satz · Metall

- Auftragen von Material bzw. zum Glätten von Oberflächen sowie zum Einsatz in vielen weiteren Anwendungsbereichen
- Breite Spachtel 50 · 80 · 100 · 120 mm



**Aus hochflexiblem Federbandstahl**



**8,- €**  
zzgl. MwSt.

**V4278**, EAN 4047728**042789**

## Japanspachtel Satz · Kunststoff

- Auftragen von Material bzw. zum Glätten von Oberflächen sowie zum Einsatz in vielen weiteren Anwendungsbereichen
- Für Arbeiten im Karosseriebereich, z.B. Verfüllen von Löchern und Dellen sowie vielen weiteren Anwendungsbereichen
- Breite Spachtel 50 · 80 · 100 · 120 mm



**8,- €**  
zzgl. MwSt.

**V5480**, EAN 4047728**054799**

## Teleskopspiegel Satz

- Sichtprüfung an schwer zugänglichen Stellen
- Federgespanntes Doppelgelenk zur Einsicht in unsichtbaren Bereichen
- Spiegel austauschbar über Schnellwechsel-System mit 6,3 mm Aufnahme



Spiegel austauschbar über Schnellwechsel-System

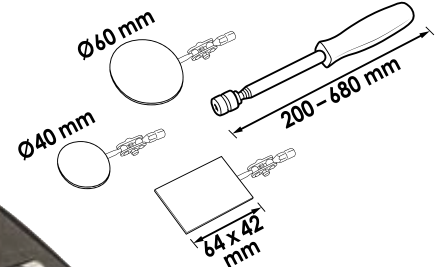

Schnelle Identifikation von z.B. Ölverlust, Korrosion oder Steckverbindungen

**64,50 €**  
zzgl. MwSt.





**V1741**, EAN 4047728017411

## Teleskop-Magnetheber

- Aufnehmen von eisenhaltigen Teilen auch an unzugänglichen Stellen
- Ausziehbar
- Praktischer Taschen-Clip

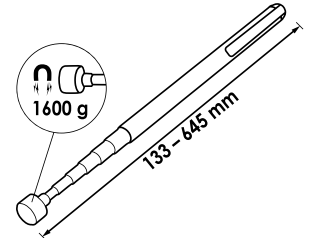

**14,50 €**  
zzgl. MwSt.

**V1764**, EAN 4047728017640

## Krallengreifer mit Magnet · flexibel

- Aufnehmen von Kleinteilen wie Schrauben, Muttern etc. an unzugänglichen Stellen
- Mit Magnet für zusätzlichen Halt
- Greif- und Magnetfunktion

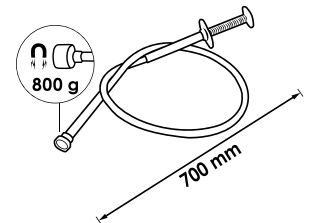

**23,- €**  
zzgl. MwSt.

**V1438**, EAN 4047728014380

## Pinzetten Satz

- Filigrane Arbeiten z.B. an schwer zugänglichen Stellen
- Hohe Griffigkeit
- Edelstahl



**12,- €**  
zzgl. MwSt.

**V5512**, EAN 4047728055123

## Gas LötKolben Satz

- Löt-, Schmelz-, Schrumpf-, Heißschneid-Arbeiten durch sieben verschiedene Adapter
- Flexibler, autarker Einsatz durch Gasbetrieb
- Gerät kombiniert drei Funktionen in einem:
  - LötKolben, maximale Temperatur: 450° C
  - Brenner, maximale Temperatur: 1300° C
  - Heißblüfön, maximale Temperatur: 600° C
- Klein und handlich zur Durchführung direkter Arbeiten, z.B. am Fahrzeug
- Stufenlose Gasregulierung zur optimalen Einstellung auf durchzuführende Arbeit und Material
- Flamm-Temperatur maximal: 1300° C
- Standfuß für stationäres Arbeiten
- Piezozündung
- Befüllung mit handelsüblichem Feuerzeug- / ISO-Butangas
- Inhalt:
  - Gas-LötKolben
  - Lötspitze 3,5 mm
  - Lötspitze 4,5 mm
  - Schrumpfschlauch-Aufsatz
  - Schneid-Spitze
  - Lötswamm Schutzkappe
  - Lötdraht



Verbesserte Lötspitzen



Füllstandanzeige



Gasventil



Edelstahl



Überall flexibel einsetzbar  
durch Gasbetrieb

**76,50 €**  
zzgl. MwSt.

**V5488**, EAN 4047728054881

## Mehrzweckwanne · 50 l

- Einsatz als Reinigungswanne, Schmutzwanne, Ölwanne, Aufbewahrungswanne, Desinfektionswanne, Leckagewanne, Transportwanne und Futterwanne z.B. im Sanitär- und Heizungsbau, Kfz-Industrie- und Werkstatt, Jagdbedarf, Chemie/Labor, Lebensmittelindustrie / Fleischerei, Angelsport, Tierbedarf, Pferdezubehör etc.
- Lauge- und säurefest



Universell einsetzbar mit großem  
Fassungsvermögen

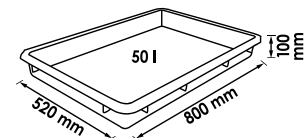

**70,50 €**  
zzgl. MwSt.

**V5677**, EAN 4047728056779

## Magnetschale mit Kunststoff-Rahmen

- Zwei starke Magnete zur Befestigung an Hebebühnen, Werkstattwagen, Maschinen, etc
- Ablegen von magnetischen und nicht-magnetischen Kleinteilen – freie Hände zum Arbeiten
- Kunststoff-Rahmen bietet Ablagefläche für Kunststoffschrauben o.ä. und dient dadurch zusätzlich als Auffangschale
- Kleinteile werden gut sichtbar und wieder auffindbar abgelegt

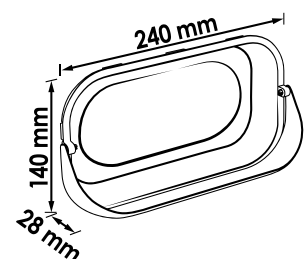

Kleiner Helfer für  
große Ordnung

**21,50 €**  
zzgl. MwSt.



**V5678**, EAN 4047728**070539**

## Magnet-Halbschale

- Aufbewahrung von Schrauben, Dichtungen oder Kleinteilen
- Befestigung an Werkstattwagen, Hebebühnen oder Metallschränken
- Für die Werkstatt, Produktionsstätte oder den Hobbykeller
- Stabiles Kunststoffgehäuse mit optimiertem Magneten
- Große Öffnung für gute Sicht in die Halbschale
- Gummischutz am Magneten verhindert Beschädigungen
- Magnetschale beidseitig magnetisch – magnetische Kleinteile haften an der Rückwand
- Zusätzliche Stabilisierung unterhalb des Magneten für planes Aufliegen der Halbschale
- Magnethaltekraft: circa 2,5 kg

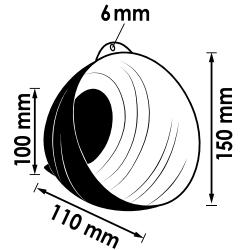

**8,50 €**  
zzgl. MwSt.

**V6468**, EAN 4047728**064682**

## Düseneinsteller mit Magnet

- Düseneinstellung von Scheibenwaschanlagen
- Zusätzliche Funktion als Magnetheber
- Taschen-Clip



Schmale Einstecknadel Ø 0,6 mm

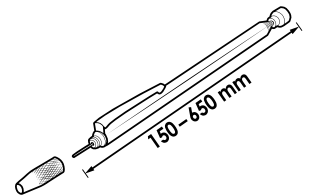

**15,50 €**  
zzgl. MwSt.

**V6742**, EAN 4047728**067423**

## Werkzeug-Magnethalter

- Lagerung von Krafteinsätzen, Schlagschraubern, Drehmomentschlüsseln oder Schläuchen direkt an Ort und Stelle
- Starke Magneten (Ø je 80 mm) garantieren guten Halt an Hebebühnen, Werkstattwagen oder weiteren eisenhaltigen Untergründen
- Magnethaltekraft: circa 20 kg



**Optimale Lagerung  
von Krafteinsätzen  
und Schlagschraubern  
direkt an Ort und Stelle**

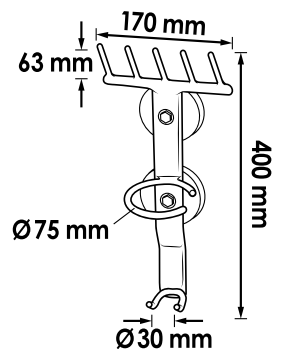

**36,- €**  
zzgl. MwSt.



**V6605**, EAN 4047728066051

## Kotflügelschoner

- Schutz vor Beulen, Kratzern, Öl und Schmutz
- Universalgröße
- Kein Verdecken der Räder

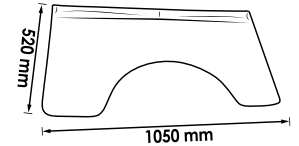

**38,- €**  
zzgl. MwSt.

**V6606**, EAN 4047728066068

## Mehrweg-Sitzschoner

- Schutz des Autositzes vor Verschmutzung
- Universalgröße, für die meisten Pkw und gängige Nutzfahrzeuge
- Leichtes Nylon, PU-beschichtet
- Wasser-, fett- und ölabweisend
- Inhalt: 1 Stück
- Waschbar bei 40° C



Maße:  
L: 1350 x B: 760 mm

**22,- €**  
zzgl. MwSt.

**V5531**, EAN 4047728055314

## Einhand Mini Saugheber

- Zum Heben, Tragen und Halten
- Justieren und Einsetzen von Spiegelgläsern
- Einhandbedienung durch Hebel
- Tragkraft maximal: 8 kg



Mit Löseknopf

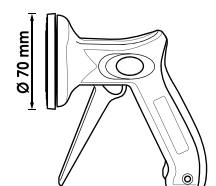

**22,- €**  
zzgl. MwSt.



## Arbeitshandschuhe

- Montagearbeiten in der Werkstatt, Lager / Logistik und überall dort, wo hohe Griffsicherheit und Präzision wichtig sind
- Leichte Polyester-Strickhandschuhe mit ergonomischer Passform
- EN 388:2003 (3131A)



**Schwarze PU-Beschichtung auf der Handinnenfläche**

VIGOR No.	Handschuhgröße	EAN 4047728+	€
V6435	9 / L	064354	1,50
V6435-XL	10 / XL	069984	1,50

## Handschuhe · Grip

- Schützen die Hände vor Öl, Fett, Chemikalien und Dreck
- Oberflächenstruktur bietet gute Haftung, auch bei öligem Arbeitsbedingungen
- Sicherheitsfarbe orange für bessere Erkennbarkeit in dunklen Arbeitsräumen
- Komfortabler, reißfester Handschuh mit gutem Fingerspitzengefühl
- Touchscreen-kompatibel
- Material: Nitril
- Materialstärke: 7 Mil (entspricht 0,18 mm)
- Latex- und pulverfrei



VIGOR No.	Handschuhgröße	EAN 4047728+	€
V6436-M	8 / M	080118	45,-
V6436-L	9 / L	077712	45,-
V6436-XL	10 / XL	077729	45,-
V6436-XXL	11 / XXL	077736	45,-

**V2338**, EAN 4047728**023382**

## Kniekissen

- Komfortables Arbeiten in der Werkstatt, Industrie, Garten oder Haushalt
- Hochwertiger Schaumstoff
- Knieschonend
- Wärmeisolierend
- Wasser- und Ölabweisend
- Mit Tragegriff



**Komfortables und gelenkschonendes Arbeiten in der Werkstatt, Industrie, im Garten oder Haushalt**

**22,50 €**  
zzgl. MwSt.

**V6973**, EAN 4047728**069731**

## Montage-Rollbrett

- Gepolstertes Kopfteil
- Zwei seitliche Ablagefächer für Schrauben oder andere Kleinteile
- Hochwertige Verarbeitung aus Kunststoff
- Leicht zu reinigen
- Sechs Hartkunststoff-Rollen
- Belastbarkeit maximal 150 kg



**95,- €**  
zzgl. MwSt.

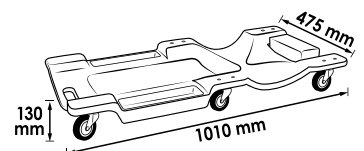

**V6973-1**, EAN 4047728**069748**

## Ersatzrolle für Montage-Rollbrett



**11,- €**  
zzgl. MwSt.

**V4646**, EAN 4047728**046466**

## Bürsten Satz

- Professionelles Reinigen und Entgraten von Zylindern, Rohren, Buchsen etc.
- Für Betrieb mit Bohrmaschinen und Druckluftbohrern (Bei Maschinenverwendung nur rechtslaufend einsetzen)
  - 12 Nylonbürsten: Ø 8 · 9 · 10 · 11 · 12 · 13 · 14 · 15 · 16 · 17 · 18 · 19 mm
  - 12 Stahlbürsten: Ø 8 · 9 · 10 · 11 · 12 · 13 · 14 · 15 · 16 · 17 · 18 · 19 mm
  - 12 Bürsten mit Messingbeschichtung: Ø 8 · 9 · 10 · 11 · 12 · 13 · 14 · 15 · 16 · 17 · 18 · 19 mm
  - 1 Handgriff mit Aufnahme und Schnellverriegelung
  - 1 Verlängerung 150 mm

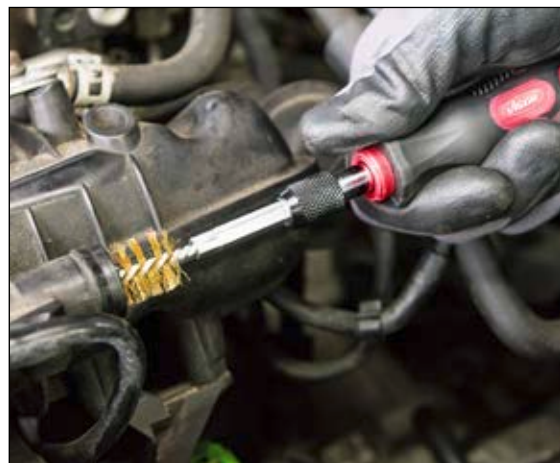

1 x 1 x

**62,50 €**  
zzgl. MwSt.



Ersatzteile 10er Pack



VIGOR No.	Bezeichnung	EAN 4047728+	€
V4646M-8	Messingbürsten Satz Ø 8 mm	054102	17,50
V4646M-9	Messingbürsten Satz Ø 9 mm	054119	17,50
V4646M-10	Messingbürsten Satz Ø 10 mm	054126	17,50
V4646M-11	Messingbürsten Satz Ø 11 mm	054133	17,50
V4646M-12	Messingbürsten Satz Ø 12 mm	054140	17,50
V4646M-13	Messingbürsten Satz Ø 13 mm	054157	17,50
V4646M-14	Messingbürsten Satz Ø 14 mm	054164	17,50
V4646M-15	Messingbürsten Satz Ø 15 mm	054171	19,50
V4646M-16	Messingbürsten Satz Ø 16 mm	054188	19,50
V4646M-17	Messingbürsten Satz Ø 17 mm	054195	19,50
V4646M-18	Messingbürsten Satz Ø 18 mm	054201	19,50
V4646M-19	Messingbürsten Satz Ø 19 mm	054218	19,50
V4646N-8	Nylonbürsten Satz Ø 8 mm	054225	15,50
V4646N-9	Nylonbürsten Satz Ø 9 mm	054232	15,50
V4646N-10	Nylonbürsten Satz Ø 10 mm	054249	15,50
V4646N-11	Nylonbürsten Satz Ø 11 mm	054256	15,50
V4646N-12	Nylonbürsten Satz Ø 12 mm	054263	15,50
V4646N-13	Nylonbürsten Satz Ø 13 mm	054270	15,50

VIGOR No.	Bezeichnung	EAN 4047728+	€
V4646N-14	Nylonbürsten Satz Ø 14 mm	054287	15,50
V4646N-15	Nylonbürsten Satz Ø 15 mm	054294	15,50
V4646N-16	Nylonbürsten Satz Ø 16 mm	054300	15,50
V4646N-17	Nylonbürsten Satz Ø 17 mm	054317	15,50
V4646N-18	Nylonbürsten Satz Ø 18 mm	054324	15,50
V4646N-19	Nylonbürsten Satz Ø 19 mm	054331	15,50
V4646S-8	Stahlbürsten Satz Ø 8 mm	053587	15,50
V4646S-9	Stahlbürsten Satz Ø 9 mm	053594	15,50
V4646S-10	Stahlbürsten Satz Ø 10 mm	053600	15,50
V4646S-11	Stahlbürsten Satz Ø 11 mm	054010	15,50
V4646S-12	Stahlbürsten Satz Ø 12 mm	054027	15,50
V4646S-13	Stahlbürsten Satz Ø 13 mm	054034	15,50
V4646S-14	Stahlbürsten Satz Ø 14 mm	054041	15,50
V4646S-15	Stahlbürsten Satz Ø 15 mm	054058	17,50
V4646S-16	Stahlbürsten Satz Ø 16 mm	054065	17,50
V4646S-17	Stahlbürsten Satz Ø 17 mm	054072	17,50
V4646S-18	Stahlbürsten Satz Ø 18 mm	054089	17,50
V4646S-19	Stahlbürsten Satz Ø 19 mm	054096	17,50



## Außen-Entgrater

- Entgraten von Schrauben, Gewinden sowie Anpassen von deformierten Antriebswellen, Spurstangen und Stehbolzen an der Radnabe
- 6,3 mm Sechskant Antrieb
- Drehzahl: 0 – 500 U/min
- Schneidplättchen aus hochwertigem Wolframstahl gefertigt
- Geeignet für folgende Materialien:
  - Edelstahl
  - Stahl
  - Messing
  - NE-Metalle
  - Kunststoffe

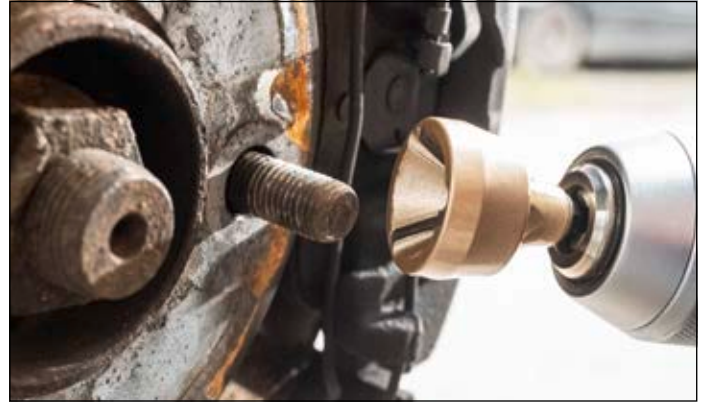
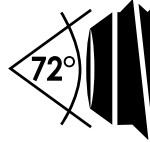

V7402



V7403



VIGOR No.	Ø mm	EAN 4047728+	€
V7402	3-19	074025	55,-
V7403	13-35	074032	95,50

## V4638, EAN 4047728046381

### Sicherheits-Laufbühne · Aluminium

- Leicht zu tragen
- Sicherheitsverriegelung an beiden Füßen
- Maximale Tragkraft: 150 kg
- Gewicht: 7,2 kg



Platzsparend  
zusammenklappbar

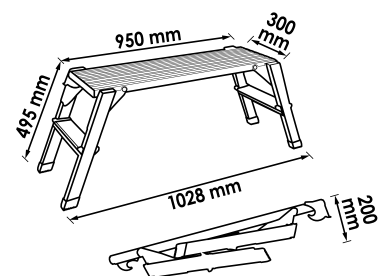

**167,- €**  
zzgl. MwSt.

## Diagnose / Batterie / Elektrik: Präzise Technik für fehlerfreie Funktion

In der heutigen technisch fortgeschrittenen Fahrzeugwelt ist eine präzise Diagnose unverzichtbar. Unsere Auswahl an Diagnose- und Elektrikwerkzeugen sorgt dafür, dass Du schnell die Fehler erkennen und beheben kannst. Ob es um Batterietests, die Fehlersuche in elektrischen Systemen oder Fahrzeugdiagnosen geht – wir haben die richtigen Tools für jede Herausforderung.

Unsere Produkte sind auf die Anforderungen moderner Fahrzeuge zugeschnitten und bieten Technologien, die nicht nur Zeit sparen, sondern auch präzise Ergebnisse liefern. Mit unseren Multimetern, Videoendoskopen, Batterietestern und weiteren Spezialwerkzeugen bist Du bestens gerüstet, um elektrische und elektronische Probleme effektiv zu lösen.

Verlasse Dich auf unsere hochwertigen Diagnose-Tools, um die Gesundheit und Sicherheit der Fahrzeugelektrik zu gewährleisten. Von der Routinekontrolle bis zur umfassenden Systemdiagnose – unsere Werkzeuge unterstützen Dich dabei, jedes Fahrzeug in Bestform zu halten.

## Diagnose / Batterie / Elektrik

Video-Endoskop	240–241
Rauchgas-Leckagetester	242
Elektrik	243, 245–246
Multimeter	243
Kabelentriegelung	244
Crimpzangen Satz	245





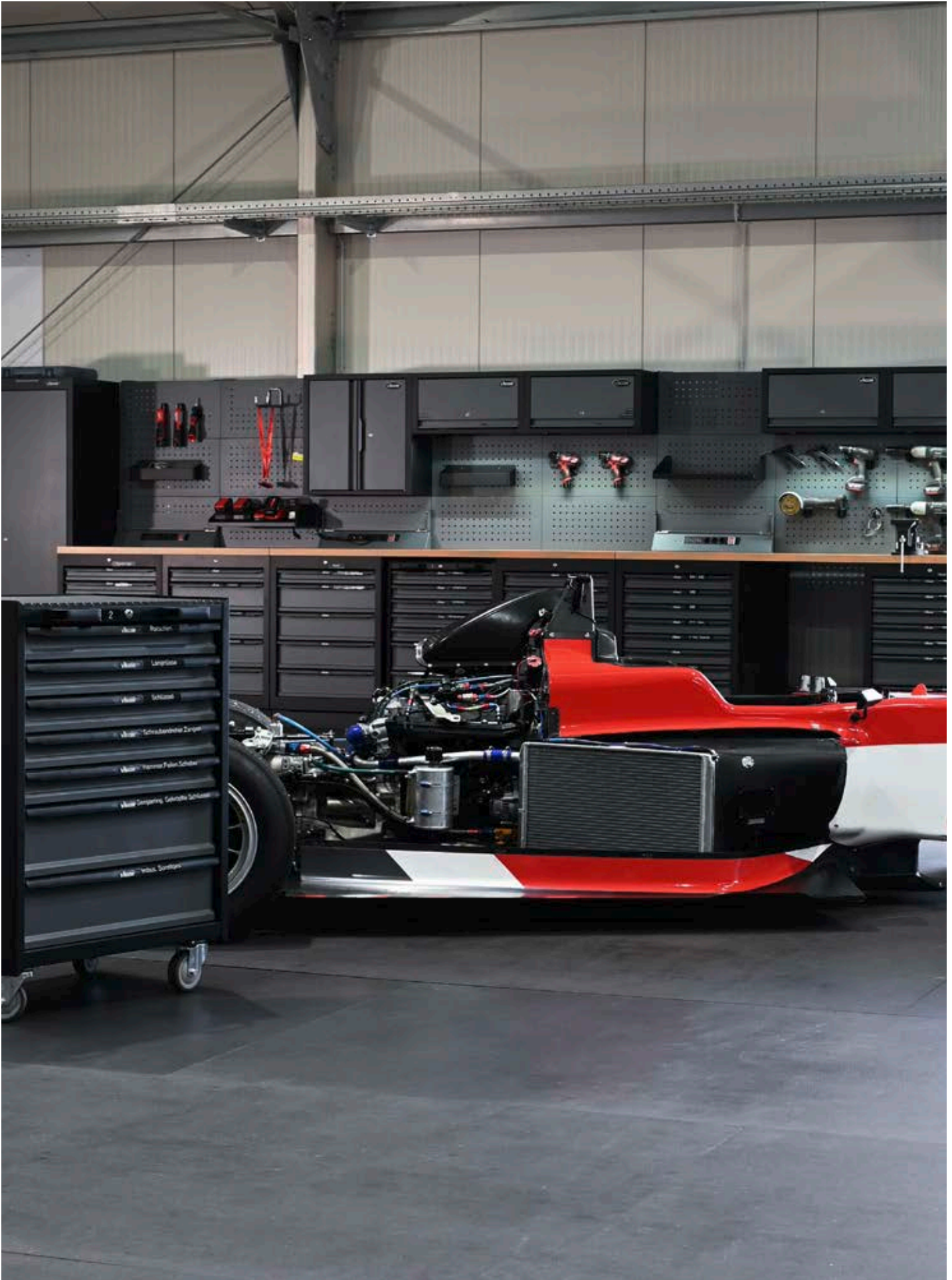



## Video-Endoskop

- Analyse und Dokumentation von Schadensbildern an schwer zugänglichen Stellen
- Fehlerdokumentation für die Kundenkommunikation
- Sondenlänge: 1000 mm
- Schutzart Sonde: IP67
- Kamera-Auflösung: 1280x720 Pixel
- Kamera Blickwinkel: 80°
- 6 dimmbare LED
- Tiefenschärfe: 20 – 80 mm
- 5 Zoll Display, schwenkbar
- Bildschirmauflösung: 1280x720 Pixel
- 5 Ah, 3,7 V Li-Ionen Akku
- Netzteil 2 A · 5 V, USB-Ladekabel und 32 GB TF-Speicherkarte im Lieferumfang enthalten



**1280x720 Pixel**



VIGOR No.	Bezeichnung	EAN 4047728+	€
V7501-39	Video-Endoskop mit Ø 3,9 mm Sonde	082037	930,-
V7501/2	Video-Endoskop mit Ø 4,9 mm Sonde	080255	820,-

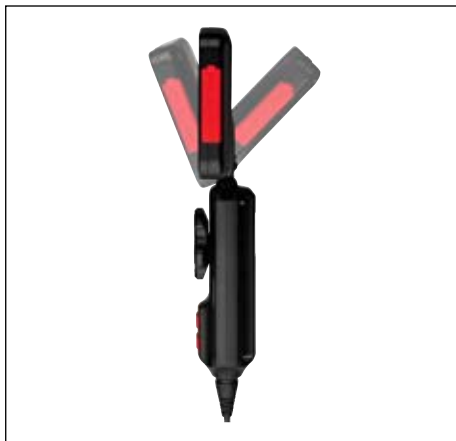



**V7524**, EAN 4047728081320

## Rauchgas-Leckagetester

- Leckage-Suche in geschlossenen Systemen
- Durch Applikation von Rauchgas werden Undichtigkeiten schnell visualisiert
- Betrieb über das 12 V Bordnetz
- Druckbeaufschlagung mittels „Luft“-Modus und integriertem Manometer ohne weitere Hilfsmittel möglich
- Rauchgaserzeugung mit geeignetem Hilfsmittel (Pflanzliches Glycerin 99,5% oder Baby-Pflegeöl)
- Universelle Anwendungsmöglichkeiten durch verschiedene Adapter
- Eingebauter Luftkompressor
- Automatische Sicherheitsabschaltung bei drohender Überhitzung
- Stufenlos einstellbarer Luftdurchfluss
- Vielfältige Anwendungsmöglichkeiten, zum Beispiel:
  - Ansaug- und Ladedrucksystem
  - Kurbelgehäuse
  - Abgas- und Abgasrückführungssystem
  - Kraftstoffsystem
  - Adblue- und Additivsystem
  - Reifen
  - Klimaanlage
  - EVAP-Kraftstoffsystem (US-Fahrzeuge)
  - Karosserie und Verglasung (Windgeräusche, Feuchtigkeitseintritt etc.)

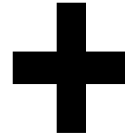

VIGOR No.	Bezeichnung	Ausführung	EAN 4047728+	€
V7524-1	Netzkabel		081474	20,50
V7524-2	Rauchschlauch		081481	20,50
V7524-3	Konischer Adapter		081504	20,50
V7524-4	Ventilausdreher		081528	10,-
V7524-5	Luftbalg-Adapter		081535	41,-
V7524-6	Hartgummi-Stopfen		081542	30,50
V7524-7	Stopfen für kleine Leitungen		081559	10,-
V7524-8	Abdeckkappen, rot		081566	20,50
V7524-9	EVAP Anschlussadapter		081573	20,50



**614,- €**  
zzgl. MwSt.

**V7524-10**, EAN 4047728084321

## Diagnoseliquid

- Gebrauchsfertiges Diagnoseliquid für die Erzeugung von dichtem, weißem und geruchlosem Dampf im Vigor V7524 Rauchgas-Leckagetester
- Das Liquid ist ungiftig und biologisch abbaubar
- Die Menge von 250 ml ist ausreichend für zahlreiche Anwendungen



**NEU**

**20,- €**  
zzgl. MwSt.



**V4324**, EAN 4047728**043243**

## Digital Multimeter

- Kompakt und handlich
- Kontrastreiche, einzeilige LCD-Anzeige inklusive Hintergrundbeleuchtung
- 19-stelliger Drehschalter
- Zuverlässige Warnung durch automatische Überlauf- und Polaritätsanzeige zur möglichen Fehlervermeidung
- Aufstellbar inklusive Gummi-Schutzhülle
- Messkabel mit Berührungsschutz
- DC: 200 mV – 600 V
- AC: 200 V – 600 V
- DC: 200 mA – 10 A
- Widerstand: 200 – 2000 Ohm
- Dioden-Tester
- Maximale Anzeige: 1999
- 9 V Batterie (im Gerät)
- Sicherungen:
  - 1 x 250 mA / 250 V
  - 1 x 10 A / 250 V
- Multimeter zur Ruhestromprüfung
- Verwendung mit Messkabel Satz V4326
- Funktionen:
  - Gleich- und Wechselspannung-Messungen
  - Gleich- und Wechselstrom-Messung
  - Widerstandsmessung
  - Diodenprüfung (mit akustischem Signal)
  - Durchgangsprüfung (mit akustischem Signal)
  - Data Hold Funktion



**37,- €**  
zzgl. MwSt.

VIGOR No.	Bezeichnung	EAN 4047728+	€
V4324-1	Sicherungen - 5 Stück	053532	4,50
V4324-2	Messkabel für V4324	053549	6,50

**V1722**, EAN 4047728**017220**

## Autolichtprüfer

∠ 6 – 24 V

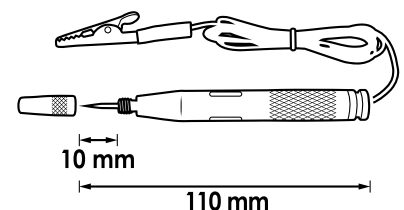
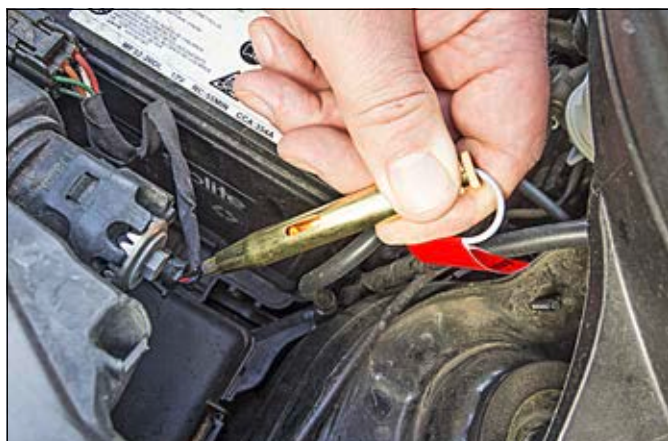

**9,50 €**  
zzgl. MwSt.



**V4451**, EAN 4047728**044516**

## Kabelentriegelungs-Werkzeug Satz

- Beschädigungsfreies Entriegeln von elektrischen Steckern und Verbindern z.B. bei ABS, Klimasensoren, Radio, PDC, Anhängerkupplungs-Modul etc.
- Schnelle Fehlersuche durch Korrosions- oder Verbindungsdefekte
- Für Rund- und Flachsteckkontakte



*Unentbehrlich für Mechatroniker  
und Kfz-Elektriker*

VIGOR No.	Bezeichnung	Ausführung	EAN 4047728+	€
V4451-1	Einzelner Kabelentriegeler 1 · BMW · MERCEDES-BENZ · OPEL · VW/AUDI		053693	15,-
V4451-2	Einzelner Kabelentriegeler 2 · BMW · JAGUAR · MERCEDES-BENZ · PORSCHE · SAAB · SEAT · ŠKODA		053709	15,-
V4451-3	Einzelner Kabelentriegeler 3 · BMW · MERCEDES-BENZ · OPEL · PORSCHE · VW/AUDI		053716	15,-
V4451-4	Einzelner Kabelentriegeler 4 · FORD		053723	11,-
V4451-5	Einzelner Kabelentriegeler 5 · BMW · FORD · MERCEDES-BENZ · OPEL · PORSCHE · SEAT · ŠKODA · VW/AUDI		053730	11,-
V4451-6	Einzelner Kabelentriegeler 6 · BMW · FORD · JAGUAR · OPEL · MERCEDES-BENZ · PORSCHE · SAAB · SEAT · ŠKODA · VW/AUDI		053747	11,-
V4451-7	Einzelner Kabelentriegeler 7 · MERCEDES-BENZ		053754	11,-
V4451-8	Einzelner Kabelentriegeler 8 · FORD · JAGUAR · MERCEDES-BENZ · OPEL · PORSCHE · VW/AUDI		053761	11,-
V4451-9	Einzelner Kabelentriegeler 9 · FORD · MERCEDES-BENZ		053815	11,-
V4451-10	Einzelner Kabelentriegeler 10 · MERCEDES-BENZ		053822	11,-
V4451-11	Einzelner Kabelentriegeler 11 · BMW · FORD · JAGUAR · MERCEDES-BENZ · OPEL · PORSCHE · SAAB · SEAT · ŠKODA · VW/AUDI		053839	11,-
V4451-12	Einzelner Kabelentriegeler 12 · OPEL · RENAULT · ŠKODA · VW/AUDI		053846	11,-
V4451-13	Einzelner Kabelentriegeler 13 · FORD · MERCEDES-BENZ		053853	11,-
V4451-14	Einzelner Kabelentriegeler 14 · FORD · JAGUAR · PORSCHE		053860	11,-
V4451-15	Einzelner Kabelentriegeler 15 · BMW · FORD · MERCEDES-BENZ · OPEL · SEAT · ŠKODA · VW/AUDI		053877	11,-
V4451-16	Einzelner Kabelentriegeler 16 · BMW · FORD · JAGUAR · MERCEDES-BENZ · OPEL · PORSCHE · VW/AUDI		053884	11,-
V4451-17	Einzelner Kabelentriegeler 17 · BMW		053891	11,-
V4451-18	Einzelner Kabelentriegeler 18 · MERCEDES-BENZ		053907	11,-
V4451-19	Einzelner Kabelentriegeler 19 · CITROËN · FIAT CHRYSLER · FORD · HONDA · MAZDA · OPEL · MERCEDES-BENZ · MITSUBISHI · PORSCHE · RENAULT · SEAT · TOYOTA · VW/AUDI		053914	11,-
V4451-20	Einzelner Kabelentriegeler 20 · FORD		053921	11,-
V4451-21	Einzelner Kabelentriegeler 21 · BMW · FORD · JAGUAR · MERCEDES-BENZ · OPEL · PORSCHE · SAAB · SEAT · ŠKODA · VW/AUDI		053938	11,-
V4451-22	Einzelner Kabelentriegeler 22 · HONDA · OPEL · TOYOTA · VW/AUDI		053945	11,-
V4451-23	Einzelner Kabelentriegeler 23 · OPEL · VW/AUDI		053952	11,-



**238,- €**  
zzgl. MwSt.

# Crimpzangen Satz Elektrik



**V2499**, EAN 4047728**024990**

## Crimpzangen Satz

- Fünf auswechselbare Crimp-Einsätze:
- Crimp-Einsatz A: für isolierte Kabelschuhe 0,5 – 6,0 mm<sup>2</sup> (rot, blau, gelb)
- Crimp-Einsatz B: für geschlossene, unisolierte Kabelschuhe 1,5 · 2,5 · 6,0 · 10 mm<sup>2</sup>
- Crimp-Einsatz C: für offene, unisolierte Kabelschuhe 0,5 – 6,0 mm<sup>2</sup> (Breite bis 6,3 mm)
- Crimp-Einsatz D für Ader-Endhülsen mit und ohne Kragen 0,5 – 4,0 mm<sup>2</sup>
- Crimp-Einsatz F: für Ader-Endhülsen über 6,0 mm<sup>2</sup>



**163,50 €**  
zzgl. MwSt.

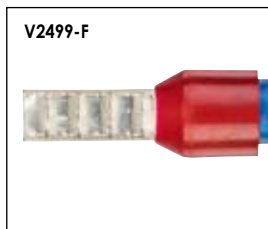
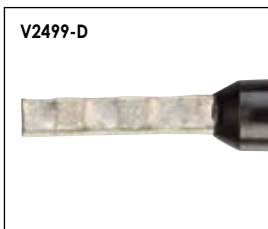
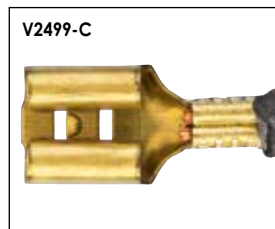
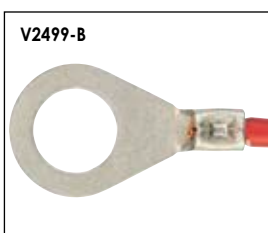

## Ersatzteile

VIGOR No.	Bezeichnung	Ausführung	EAN 4047728+	€
<b>V2499-A</b>	Crimp-Einsatz A: für isolierte Kabelschuhe von 0,5 – 6,0 mm <sup>2</sup> (rot · blau · gelb)		053440	31,50
<b>V2499-B</b>	Crimp-Einsatz B: für geschlossene · unisolierte Kabelschuhe von 1,5 · 2,5 · 6,0 · 10 mm <sup>2</sup>		053457	31,50
<b>V2499-C</b>	Crimp-Einsatz C: für offene · unisolierte Kabelschuhe von 0,5 – 6,0 mm <sup>2</sup> (Breite bis 6,3 mm)		053464	31,50
<b>V2499-D</b>	Crimp-Einsatz D: für Aderendhülsen mit und ohne Kragen von 0,5 – 4,0 mm <sup>2</sup>		053471	31,50
<b>V2499-F</b>	Crimp-Einsatz F: für Aderendhülsen über 6,0 mm <sup>2</sup>		053488	31,50

**V2499-A**, EAN 4047728**053440**  
Crimp Einsatzbacken



**31,50 €**  
zzgl. MwSt.

**V7548**, EAN 4047728**075480**

## Batterie-Tester

- Prüfung des Status von Batterie und Ladesystemen (12- und 24 V)
- Geeignet für Start-Stopp Batterien
- Für Pkw, Motorräder, Transporter und Boote
- Funktionen:
  - Statusbericht von Batterie und Ladesystemen
  - Belastungsanzeige beim Startvorgang des Motors
  - Identifizierung von defekten Batterien
  - Optionaler Druck der Testergebnisse
- Mobiler Einsatz, ohne Stromzufuhr
- Ermöglicht die Prüfung im ein- und ausgebauten Zustand
- Benutzerfreundliche Bedienung
- Verpolungsschutz verhindert Kurzschluss
- Thermopapier-Rolle im Lieferumfang enthalten
- Klemmkabel-Länge: 600 mm
- CCA: 100 – 1700 Ah
- IEC: 100 – 1000 Ah
- EN: 100 – 1700 Ah
- DIN: 100 – 1000 Ah



**244,- €**  
zzgl. MwSt.

**V7548-1**, EAN 4047728**075527**

## Thermopapier-Rolle

- Breite: 56 mm
- Lauflänge: 5 m
- Durchmesser: 29 mm
- Hülsendurchmesser: 15 mm



**8,50 €**  
zzgl. MwSt.



**V4326N**, EAN 4047728079860

## Messkabel Satz

- Kfz-Bedarf und 12 V Batterien
- Messleitung-Adapter zur Vereinfachung der Fehlersuche direkt am Fahrzeug
- Polaritätsprüfer zur Prüfung von Hallgeber und Photosensoren
- Mess-Potentiometer zur Prüfung des Temperaturfühlers und Tankgebers
- Verwendung mit Multimeter V4324
- Je 3 Flachstecker, Flachsteckhülsen, Rundstecker, Stiftkabelstecker und Stiftkabelhülsen



**239,- €**  
zzgl. MwSt.





## Motor / Kühlung / Klima: Halte Deinen Motor im Optimalzustand

Die Zuverlässigkeit eines Fahrzeugs beginnt unter der Motorhaube. Unsere Auswahl an Werkzeugen für Motor, Kühlung und Klimaanlage stellt sicher, dass Du alles hast, was Du brauchst, um Motoren leistungsstark, aber effizient zu halten. Von Motortestern über Kühlsystem-Prüfgeräte bis hin zu Klimaanlage-Servicewerkzeugen – wir bieten Dir die komplette Ausrüstung für Wartung und Reparatur.

Unsere Produkte helfen dir, die Leistung und Effizienz des Motors zu optimieren, Kühlsysteme korrekt zu warten und Klimaanlagen effektiv zu reparieren. Sie sind dafür konzipiert, die Arbeit schneller, genauer und sicherer zu machen, indem sie Dir erlauben, Probleme zu diagnostizieren, bevor sie ernsthafte Schäden verursachen.

Vertraue auf unsere smarten Werkzeuge, um die Lebensdauer und Leistung jedes Fahrzeugs zu verbessern. Egal, ob es um regelmäßige Wartungen oder spezifische Reparaturen geht – mit unserer Unterstützung bleibt Dein Motorraum in Topform.

## Motor / Kühlung / Klima

Motor-Werkzeuge	248–251
Kühlsystem-Diagnose	251–253
Turbosystem-Diagnose	254–255
Kompressions- und Druckverlusttester	256
Injektorschacht Reinigung	257



**V5676**, EAN 4047728**056762**

## Lambdasonden Satz

• Lambdasonden, Einspritzdüsen sowie Thermoventile in schwer zugänglichen Bereichen

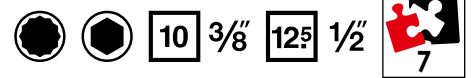

**94,50 €**  
zzgl. MwSt.

● SW 22 mm

10 3/8



● SW 22 mm

10 3/8



● SW 27 mm

10 3/8



● SW 22 mm

125 1/2



● SW 29 mm

125 1/2



○ SW 27 mm

125 1/2



● SW 22 mm

10 3/8





**V7002/4**, EAN 4047728**079815**

## Zündkerzen Steckschlüssel Satz

- Kugelgelenke ermöglichen leichten Ein- und Ausbau an schwer zugänglichen Stellen z.B. bei Motorrädern oder BMW N43- und N53-Motoren
- Magnetisch
- Schlanke Bauform
- Größen: SW 14 · 16 · 18 · 20,8 mm
- Für Handbetätigung

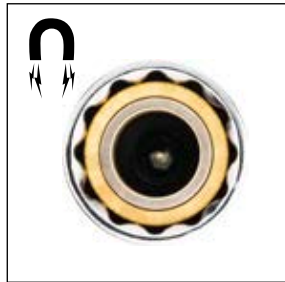
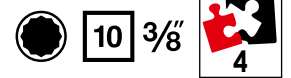

VIGOR No.	Bezeichnung	Ausführung	■	●	SW	EAN 4047728+	€
V7002-14	Zündkerzen-Einsatz		10 3/8	●	14 mm	079822	18,50
V7002-16	Zündkerzen-Einsatz		10 3/8	●	16 mm	079839	20,50
V7002-18	Zündkerzen-Einsatz		10 3/8	●	18 mm	079846	22,50
V7002-20.8	Zündkerzen-Einsatz		10 3/8	●	20.8 mm	079853	24,50

**70,50 €** zzgl. MwSt.





**V6741**, EAN 4047728**067416**

## Abzieher Satz für Zündspulen

- Professionelles und beschädigungsfreies Demontieren von Zündspulen und Zündspulen-Leisten an VAG und OPEL-Motoren
- Aufstecken und anschließendes Abziehen ermöglicht gleichmäßiges Demontieren des Zündmoduls
- Paarweise Verwendung empfohlen
- Größte Marktdeckung
- 2 Zündmodul-Abzieher für:
  - CHEVROLET/GMC Aveo Cruze · OPEL/VAUXHALL Adam · Agila B · Astra J · Cascada Combo · Corsa D · Meriva B · Mokka · Zafira Tourer
  - Motoren:
    - 1 Liter A10XEP (LDB), 1,2: A12XEL (LWD) A12XER (LDC), 1,4: A14XEL (L2Z) A14XER (LDD) LDU
    - 1,4 Liter (T) A14NEL (LUH) A14NET (LUJ) Twinport / ecoFLEX Motoren
  - OPEL 3- bzw. 4-Zylinder Benzin-Einspritzmotoren z.B. bei Agila A · Astra F · Astra G · Astra H · Astra J · Calibra Combo · Corsa B · Corsa C · Corsa D · Frontera A · Frontera B · Insignia · Meriva A · Meriva B · Omega B · Signum · Tigra A · Tigra B · Vectra B · Vectra C · Zafira A · Zafira B
  - Motorcodes: 20LEH · 2HO · A10XEP · A14NEL · A14NET · A14XER · A16LET · A16XER · A18XER · C22SEL · LDD · LDE · LLU · LUH · LUJ · X14NZ · X14SZ · X14XE · X16SZR · X16XE · X16XEL · X18XE · X20SE · X20XEV · X22SE · X22XE · Y22SE · Z10XEP · Z12XE · Z12XEP · Z14XE · Z14XEL · Z14XEP · Z16LEL · Z16LER · Z16LET · Z16XE · Z16XER · Z16YNG · Z18XE · Z18XER · Z20LER
- 4 Zündklauen:
  - TYP A (26 mm): z.B. VW Golf · Bora · Beetle · Lupo · Passat · Touran · T4 · AUDI A2
  - TYP B (18 mm): Bora · Golf · Passat · Sharan · Touareg · Phaeton · T5
  - TYP C (43 mm): 8 und 12 Zylinder Motoren wie Phaeton u.a.
  - TYP D (35 mm): Direkteinspritzer VW Golf · Touran · Passat und Eos sowie AUDI A4 und A6



**79,- €**  
zzgl. MwSt.

**V6740**, EAN 4047728**077774**

## Abzieher Satz für Zündspulen · VAG

- Sicheres und beschädigungsfreies Entfernen von Zündspulen mit Leistungsendstufe gemäß Herstellervorgabe, z.B. an 1,0 I · 1,0 I TSI · TFSI · TGI · GTI · CNG · 1,2 I TSI · 1,4 I-25 · 30 · 35 · 40 · 45 TSI · TFSI · TGI · CNG · GTE · Mild Hybrid · e-Hybrid · 1,6 I · 1,6 I SRE · MPI 2,0 I GTI
- Motoren u.a. verbaut in folgenden Modellen:
  - AUDI A1 · A3 · A4 · A5 · Q2 · Q3
  - SEAT Alhambra · Arona · Ateca · Cupra Formentor · Ibiza · León · Mii · Tarraco · Toledo
  - ŠKODA Citigo · Fabia · Kamiq · Karoq · Kodiaq · Octavia · Rapid · Scala · Super · Yeti
  - VW Arteon · Beetle · Caddy · Golf 6-8 · Jetta 4-7 · CC · Passat B8 · Polo 5-6 · Scirocco · Sharan · T7 · Taigo · Tiguan · Touran · T-Cross · T-Roc · Up!
- Demontage von beiden Zündspulenversionen möglich:
  - 04C.905.110.J Bj. →2017
  - 04E.905.110.K Bj. 2017→

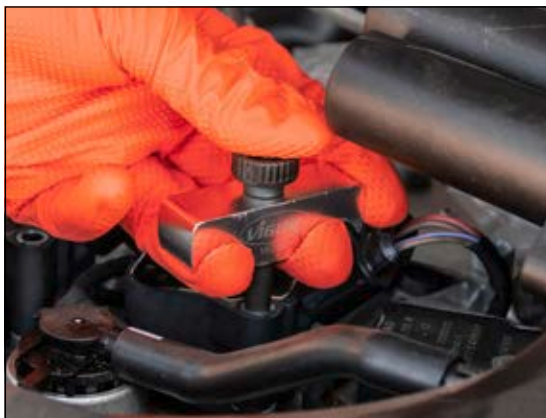

**41,- €**  
zzgl. MwSt.

# Motor-Werkzeuge Kühlsystem-Diagnose



**V3381**, EAN 4047728**033817**

## Schlauchschellen Satz

- Für Schläuche mit  $\varnothing$  bis 45 mm



**33,- €**  
zzgl. MwSt.

**V3571**, EAN 4047728**035712**

## Keilrippenriemen Werkzeug

- Glasfaserverstärktes Nylon
- Einfachste Handhabung auf dem Markt
- Keine Anpassung notwendig
- Für alle elastischen Riemenarten:  
Klimaanlagen, Lichtmaschinen sowie  
einfache und doppelte Riemenscheiben

Montage



Demontage



**49,50 €**  
zzgl. MwSt.

**V5660**, EAN 4047728**056601**

## Kupplung 4,4 mm auf 7,2 mm

- Adaptierung Handpumpe V3729 auf Fremdfabrikate,  
z.B. Klann Adapter / Systeme (4,4 mm auf 7,2 mm)



**25,- €**  
zzgl. MwSt.

**V5922**, EAN 4047728**059220**

## Kupplung 7,2 mm auf 4,4 mm

- Adaptierung VIGOR Kühlsystem Adapter auf z.B. Klann  
Handpumpen / Systeme (7,2 mm auf 4,4 mm)



**25,- €**  
zzgl. MwSt.

**V2459N**, EAN 4047728**075541**

## Refraktometer

- Schnelle, präzise Kontrolle des Frostschutzgehaltes an Kühl- und  
Scheibenwaschflüssigkeit sowie zur Prüfung der Batteriesäure und AdBlue
- Einstellbares Okular mit Gummi-Augenaufgabe
- Linke Skala: Batteriesäure Messbereich 1100 – 1400 sg / Auflösung 0,01 sg
- Mittlere Skala: Frostschutz auf Basis Propylenglykol G 13 Messbereich 0° C bis -50° C /  
Auflösung 5° C sowie Frostschutz auf Basis Ethylenglykol G 11 /  
G 12 Messbereich 0° C bis -50° C / Auflösung 5° C
- Rechte Skala oben: AdBlue (VRA) Harnstoffgehalt Messbereich 30% – 35% / Auflösung 0,1%
- Rechte Skala unten: Frostschutz Scheibenwaschflüssigkeit SRF  
1 Messbereich 10° C bis -40° C / Auflösung 1° C
- Kunststoffbox mit Weichschaumeinlage
- Inhalt:  
– 1 x Refraktometer  
– 1 x Pipette

Anwendbar u.a. für Kühl-  
und Scheibenwasser,  
Batteriesäure und AdBlue



**73,- €**  
zzgl. MwSt.



**V1963/28**, EAN 4047728**081467**

## Kühlsystem-Diagnose Satz

- Pkw Diagnose
- Neue Adapter Serie mit circa 20% Platzersparnis pro Adapter
- VIGOR Kühlsystem-Deckel bauen circa 20% weniger an Höhe auf als auf dem Markt vergleichbare Produkte
- Komfortables und effizientes Arbeiten, durch das Erreichen von nahezu allen Ausgleichsbehältern
- Größte Marktabdeckung
- Inklusive Adapter Nr. 23 für gängige Fahrzeugmodelle wie AUDI A3 · A4 · VW Golf · Passat · Polo
- Kompletter Satz für Servicearbeiten am Kühlsystem und am Heizkreislauf
- Umfangreiche Adapterauswahl für Fahrzeuge mit wassergekühlten Motoren
- 3 Funktionen: Kühler abdrücken (Kontrolle auf Undichtigkeiten) · befüllen · reinigen
- Druckverlustkontrolle über Manometer
- Befüllen erzeugt Vakuum im Kühlkreislauf (Vorteil: Blasenfreies Einsaugen der Flüssigkeit)
- Problemlose Befüllung auch größerer Motoren ohne thermische Schwachpunkte
- Füllsystem universell adaptierbar durch konischen Gummischluss-Stutzen
- Messbereich: 0 – 2,5 bar



VIGOR No.	Bezeichnung	Ausführung	EAN 4047728+	€
V1963N-0	Kühlsystem Diagnose Adapter · M52x4,0 AF		082075	23,-
V1963N-6	Kühlsystem Diagnose Adapter · M52x2,5		082044	23,-
V1963N-8	Kühlsystem Diagnose Adapter · M57,5x3,0		082051	23,-
V1963N-9	Kühlsystem Diagnose Adapter · M61,7x3,0		082068	23,-
V1963N-A	Kühlsystem Diagnose Adapter · M48x3,0		082082	23,-
V1963N-B	Kühlsystem Diagnose Adapter · M52x3,0		082136	23,-
V1963N-C	Kühlsystem Diagnose Adapter · M52x3,0		082099	23,-
V1963N-E	Kühlsystem Diagnose Adapter · M45,5x2,5		082129	23,-
V1963N-F	Kühlsystem Diagnose Adapter · MSO x 2,5		082112	23,-
V1963N-G	Kühlsystem Diagnose Adapter · M52x2,5		082167	23,-
V1963N-H	Kühlsystem Diagnose Adapter · M32x2,0		082181	23,-
V1963N-M	Kühlsystem Diagnose Adapter · M63x4,0 AA		082105	23,-





**420,- €**  
zzgl. MwSt.

**Größte Modellabdeckung  
auf dem Markt!  
Kompatibel mit Hybridfahrzeugen**

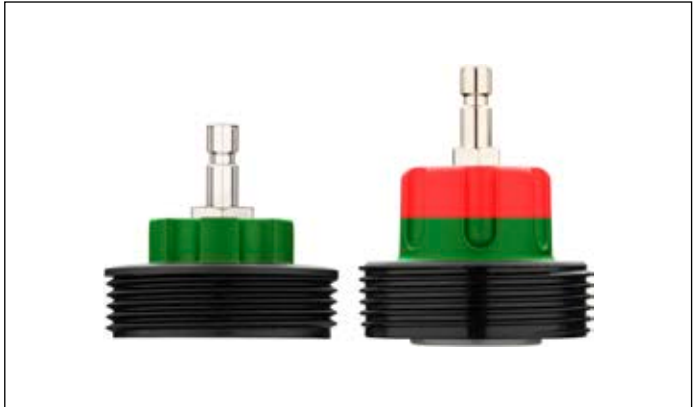

VIGOR No.	Bezeichnung	Ausführung	EAN 4047728+	€
V1963N-R	Kühlsystem Diagnose Adapter · M45x3,0		082174	23,-
V1963N-S	Kühlsystem Diagnose Adapter · M48,5x3,0 FA		082143	23,-
V1963N-T	Kühlsystem Diagnose Adapter · M33,6x3,0 AF		082150	23,-
V1963N-X	Kühlsystem Diagnose Adapter · M55x2,5		082198	23,-
V1963-3	Prüfadapter schwarz R123 · R124		053242	17,-
V1963-4	Prüfadapter blau R123 · R125		053259	24,50
V1963-5	Bajonett Adapter · Ø 38 mm		053266	28,-
V1963-6	Bajonett Adapter · Ø 42 mm		053273	28,-
V1963-7	Bajonett Adapter · Ø 50 mm		053280	28,-
V3729	Handpumpe mit Manometer		037297	104,-
V4202	Vakuum-Befüllereinheit		042024	109,-
V1963-25	Universaladapter / Konus		060127	17,-



**V4192**, EAN 4047728**041928**

## Turbosystem-Abdrücker Satz für Klicksysteme

- Schnelle Diagnose der Ladeluft-Systeme in neuen Fahrzeuggenerationen, bei denen Luffrohre mit Klicksystem verbunden werden
- Durchführung der Dichtheitsprüfung anhand von Geräuschenwicklung, Lecksuchspray oder Druckabfall
- Inhalt:  
6 Stopfen-Paare  
31 · 38 · 46 · 51 · 56 · 61 mm



*Ermöglicht zeitsparende und fachgerechte Ermittlung von undichten Ladeluftschläuchen*



**245,- €**  
zzgl. MwSt.

**V4233**, EAN 4047728**042338**

## Manometer für Turbosystem-Abdrücker Satz

Für V3595 · V4192 und V4331



**62,50 €**  
zzgl. MwSt.

## V4304, EAN 4047728043045

### Turbosystem Abdrücker Satz für Kfz

- Schnelle Diagnose des Ladeluftsystems
- Zeitsparende, fachgerechte Ermittlung von undichten Ladeluftkühlern und nicht sichtbaren Rissen in Ladeluftschläuchen
- Inhalt:
  - 1 Druckschlauch mit Manometer und Ausgleichsventil
  - 6 Paar abgestufte Adapter: 31/38 · 46/51 · 55/60 · 65/70 · 75/80 · 85/90 mm



Inklusive Manometer



**309,- €**  
zzgl. MwSt.

## V4305, EAN 4047728043052

### Adapter 31/38 mm

- Nutzung mit Manometer V4233 zum Test des Turbosystems
- Als z.B. Erweiterung des Turbosystem-Abdrücker Satz V3595



**45,- €**  
zzgl. MwSt.

## V4306, EAN 4047728043069

### Adapter 46/51 mm

- Nutzung mit Manometer V4233 zum Test des Turbosystems
- Als z.B. Erweiterung des Turbosystem-Abdrücker Satz V3595



**45,- €**  
zzgl. MwSt.



**V4461**, EAN 4047728**044615**

## Kompressions- und Druckverlusttester Satz

- Professionelle Prüfung von Kompression oder Druckverlust für die meisten Pkw-, Lkw-, Motorrad-, Bus-, Agrar- und Boots- Motoren sowie Hdi- TDCi- und Pumpe-Düse-Motoren
- Für Diesel- und Benzinmotoren
- Enthält Glühkerzenadapter für z.B.: ALFA ROMEO · BMW · CHRYSLER · DAEWOO · FIAT · FORD · HYUNDAI · ISUZU · LAND ROVER · MAZDA · MERCEDES-BENZ · MITSUBISHI · NISSAN · OPEL · PSA · RENAULT · SAAB · SUZUKI · TOYOTA · VAG · VAUXHALL · Volvo · etc.
- Zündkerzenadapter M10 · M12 · M14 · M18
- Kompressions-Druckprüfer maximal 50 bar
- Schnellkupplungen in gerader und abgewinkelter Ausführung
- Einspritzdüsen Adapter M20 · M22 · M24 sowie für FORD Stanadyne Injektoren

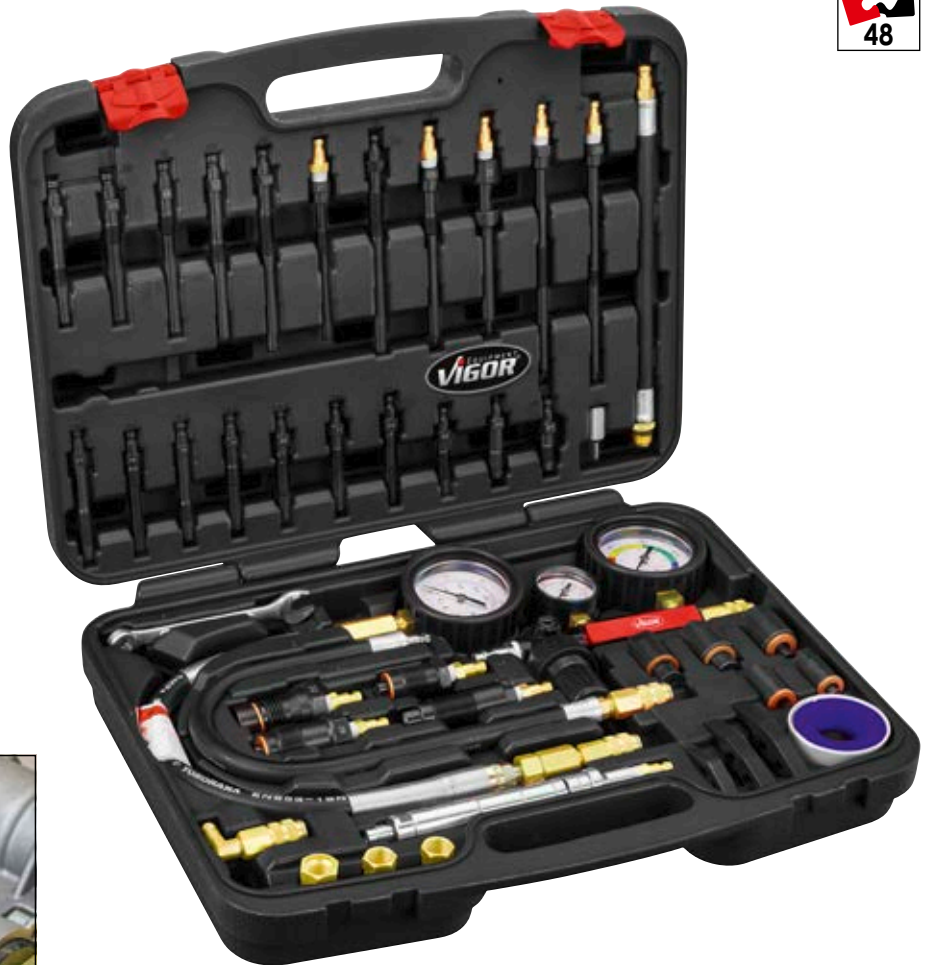

*Für Diesel- und Benzinmotoren*

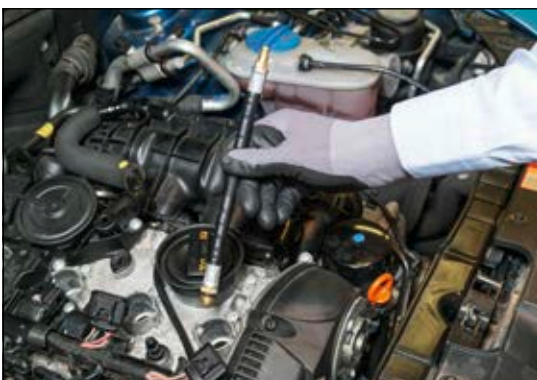

**824,- €**  
zzgl. MwSt.

**V4941N**, EAN 4047728077293

## Injektorschacht Reinigungs Satz

- Beseitigung von Rußrückständen, Partikeln an HDI-, Diesel-Direkteinspritzung und Common-Rail Motoren mit Bosch- und Delphi-Injektoren
- Inklusive Verschlussstopfen gegen Brennraum-Verunreinigungen
- Zentrierkronen zur genauen Führung



**272,50 €**  
zzgl. MwSt.



**Fachgerechtes Reinigen des Injektorschachtes, der Injektorspitze und Düsenzapfenöffnung**

VIGOR No.	Bezeichnung	Ausführung	L mm	EAN 4047728+	€
V4941N-1	Dichtring-Spreizer		265	077415	61,-
V4941N-2	Reibahle		225	077422	25,50
V4941N-3	Fräserkopfhalter · lang · Rändelgriff		255	077439	40,50
V4941N-4	Adapter · flexibel		225	077446	20,-
V4941N-5	Fräserkopfhalter kurz		175	077453	20,-
V4941N-M5	Schutzkappe · M5		15	077460	7,-
V4941N-BL	Reinigungsbürste · lang		300	077576	10,-
V4941N-BK	Reinigungsbürste · kurz		85	077569	10,-
V4941N-19T	Sechskant · T-Griff · 19 mm		155	077521	20,-
V4941N-10	Halter für Schutzkappe · M5		200	077477	10,-
V4941N-11	Halter für Reinigungsbürste		90	077514	20,-
V4941N-245	Adapter · Ø 24,5 mm		32,8	077552	7,-
V4941N-20	Adapter · Ø 20 mm		32	077538	7,-
V4941N-22	Adapter · Ø 22 mm		32,8	077545	7,-

VIGOR No.	Bezeichnung	Ausführung	L mm	EAN 4047728+	€
V4941N-R1	Fräser · 120 Grad · 15,5x15,5 mm		38	077583	20,-
V4941N-R2	Fräser · 90 Grad · 15,5x15,5 mm		38	077590	20,-
V4941N-R3	Fräser · 90 Grad · 14x14 mm		38	077606	20,-
V4941N-R4	Fräser · 90 Grad · 19x21,5 mm Sechskant		38	077613	20,-
V4941N-R5	Fräser · 120 Grad · 17x21 mm		38	077620	20,-
V4941N-R6	Fräser · 90 Grad · 17x20 mm		38	077637	20,-
V4941N-R7	Fräser · 120 Grad · 17,5x20,5 mm		38	077644	20,-
V4941N-R8	Fräser · 90 Grad · 17x19,5 mm		38	077651	20,-
V4941N-R9	Fräser · 90 Grad · 17x19 mm		38	077668	20,-
V4941N-R10	Fräser · 90 Grad · 15x19 mm		38	077675	20,-
V4941N-R11	Fräser · 90 Grad · 17x17,5 mm		38	077682	20,-
V4941N-R12	Fräser · 120 Grad · 17x17 mm		38	077699	20,-
V4941N-R13	Fräser · 90 Grad · 17x17 mm		38	077705	20,-



## Öldienst: Für eine reibungslose Fahrt

Eine regelmäßige Wartung des Ölsystems ist entscheidend für die Langlebigkeit und Effizienz jedes Fahrzeugs. Unsere Produktauswahl für den Öldienst umfasst alles, was Du für den Ölwechsel und die Wartung des Systems benötigst – von Ölfilterzangen bis zu professionellen Ölauffangwannen.

Mit unseren hochwertigen Werkzeugen und Ausrüstungen wird der Ölwechsel schnell, sauber und effizient. Sie helfen Dir, die Arbeit mit Präzision auszuführen und die Betriebskosten zu senken, weil das Fahrzeug stets optimal läuft.

Ganz gleich, ob es sich um eine kleine Garage oder eine große Werkstatt handelt, unsere Produkte für den Öldienst sind eine zuverlässige Wahl für Fachleute, die Wert auf Qualität legen.



## Öldienst

Öl-Messstäbe

259

Ölfilter-Spannschlüssel

260

Öl-Pumpen und Einfüllgeräte

261–263



**V5048**, EAN 4047728**050487**

## Tankgeberschlüssel · universal

- Betätigung Verschlussring Tankgeber
- Für beengte Platzverhältnisse

*Fachgerechtes und  
zeitsparendes Arbeiten  
ohne Beschädigung  
des Verschlussringes*

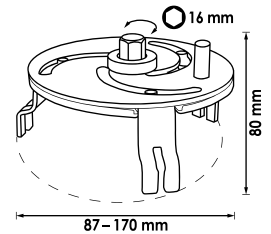

**98,- €**  
zzgl. MwSt.

**V2645**, EAN 4047728**026451**

## Ölmesstab AUDI

- Kontrolle des Füllstands nach Ölwechsel und anschließendem Vergleich mit Displayanzeige
- Für Modelle mit Ölstandsanzeige im Display (kein Peilstab am Motor)
- Hilfreich nach Tausch des Ölsensors oder Kalibrierung der Anzeige im Fahrerdisplay (vergleichbar T40178)
- Anwendung: u.a. für AUDI A4 / A5 / A6 mit Motoren 1,8 · 2,0 TFSI / 3,0 · 3,2 FSI / 2,0 · 2,7 · 3,0 TDI

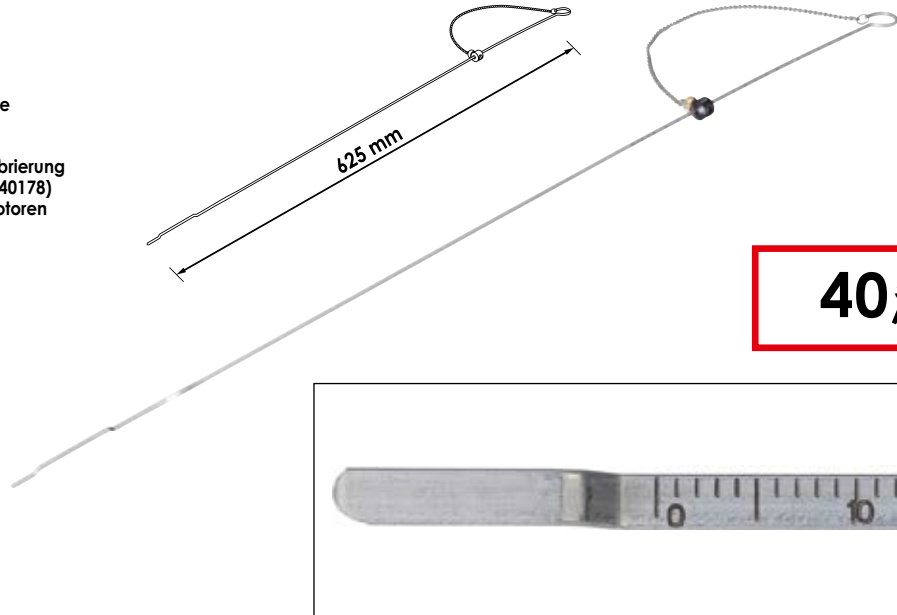

**40,50 €**  
zzgl. MwSt.

**V2511N**, EAN 4047728**068239**

## Ölfilter-Bandschlüssel

- Ein- und Ausbau von Ölfiltern
- Stufenlos verstellbar
- Einstellung auf Filterdurchmesser durch Drehen am Griffende
- Ergonomischer Handgriff

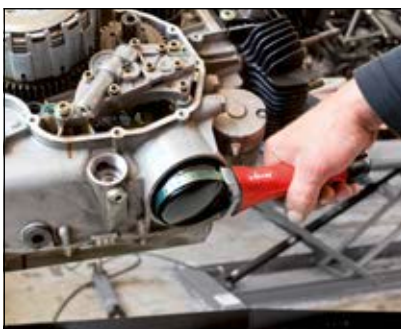

**24,- €**  
zzgl. MwSt.

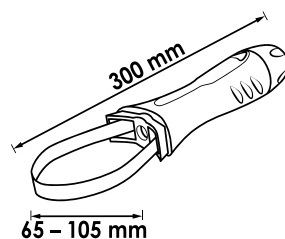

**V2521**, EAN 4047728**025218**

## Ersatz-Spannband

**8,50 €**  
zzgl. MwSt.

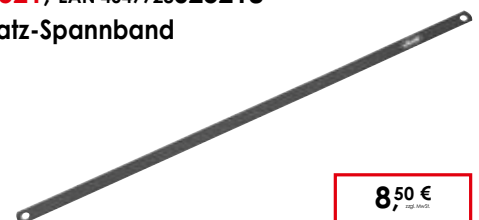

**V1281**, EAN 4047728**012812**

## Ölfilterkralle

- Antrieb wahlweise: 1/2 Innenvierkant oder SW 21 mm Außensechskant

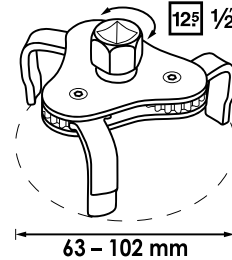
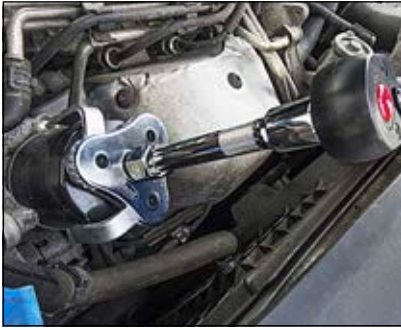

**32,- €**  
zzgl. MwSt.

**V7385**, EAN 4047728**077194**

## Getriebe Werkzeug Satz · MERCEDES-BENZ · 9G-Tronic

- Ablassen und Befüllen des Getriebeöls an 9-Gang Tronic Automatikgetriebe mit Kennung 725 (725589029000 · 725589009000)
- Alle notwendigen Werkzeuge für den Ölwechsel
- Ablassschlüssel zum Einstellen des Steigrohres
- Inhalt:
  - Ölfilter-Adapter (Verwendung mit Öl Einfüllgerät V4385N)
  - Multifunktions-Ölablassschlüssel
  - Ölablassschraubenschlüssel



**41,- €**  
zzgl. MwSt.

## Ölfilter-Spannschlüssel · universal

- Mechanische Arretierung des Ölfilterschlüssels vereinfacht das nachträgliche Ansetzen der Umschaltknarre an dem Ölfilterschlüssel
- Bei Rückbewegung der Umschaltknarre bleibt der Ölfilter-Spannschlüssel stets unter Spannung
- Stufenlos verstellbar
- Einsatz mittels Schraubenschlüssel SW 21 mm oder 1/2 Umschaltknarre
- Optimaler Halt beim Lösen des Ölfilters durch linksverzahnte Backen
- Für schwer zugängliche Filtergehäuse
- Anwendung im Rechts- und Linksbetrieb ermöglicht Betätigung Schraubverbindung

### Durchgängige Verzahnung

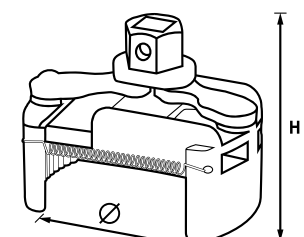

VIGOR No.	Höhe	■	∅ mm	EAN 4047728+	€
V4413	60	● 21 mm,  1/2	60-80	044134	93,-
V4414	70	● 22 mm,  1/2	80-115	044141	122,-
V4415	105	● 24 mm,  1/2	115-140	062114	173,50

**V4701**, EAN 4047728073844

## Vakuumpumpe · Mini

- Manuelle Vakuumpumpe zum Absaugen und Einfüllen von Fahrzeugflüssigkeiten
- Gute Ablesbarkeit des Füllstands
- Genaue Dosierung und leichte Handhabung durch ergonomisches Design
- Fassungsvermögen: 100 ml
- Inklusive Gummischlauch mit Auslaufstopp-Kappe
- Für folgende Flüssigkeiten:
  - Dieselmotoren
  - Benzin
  - Bremsflüssigkeit
  - Frostschutz
  - Motoröl
  - Getriebeöl
  - Servolenkungsl

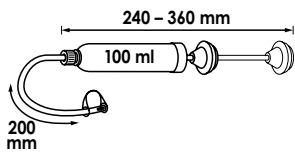

**25,50 €** zzgl. MwSt.

**V4369**, EAN 4047728043694

## Vakuumpumpe

- Ansaugen und Umfüllen von Kraftstoffen, Ölen und anderen Flüssigkeiten
- Fassungsvermögen: 350 ml
- Für u.a. folgende Flüssigkeiten:
  - Dieselmotoren
  - Benzin
  - Bremsflüssigkeit
  - Frostschutz
  - Motoröl
  - Getriebeöl
  - Servolenkungsl
- Inhalt:
  - 1 x Handpumpe 350 ml
  - 1 x PVC-Schlauch Ø 9,8 x 300 mm
  - 1 x Silikon-schlauch Ø 11 x 300 mm
  - 1 x Tropfstopfen
  - 1 x Universal Adapter

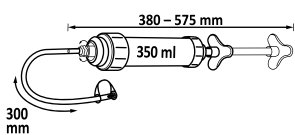

**58,50 €** zzgl. MwSt.

**V4201**, EAN 4047728042017

## Vakuumpumpe

- Manuelle Vakuumpumpe zum Absaugen und Einfüllen von Fahrzeugflüssigkeiten
- Vorbefüllen des Kraftstofffilters, bei Fahrzeugen ohne Vorfilterpumpe z.B. beim 2,0 l TDI FORD Galaxy und Mondeo
- Fassungsvermögen: 1,5 l
- Für folgende Flüssigkeiten:
  - Dieselmotoren
  - Benzin
  - Bremsflüssigkeit
  - Frostschutz
  - Motoröl
  - Getriebeöl
  - Servolenkungsl
- Enthaltene Adapter:
  - Innen 3/8" (10 mm) zu Außen 3/8" (10 mm)
  - Innen 5/16" (8 mm) zu Außen 3/8" (10 mm)
  - Außen 3/8" (10 mm) zu Außen 3/8" (10 mm)
  - Außen 5/16" (8 mm) zu Außen 3/8" (10 mm)
  - Außen Variabel zu Außen 3/8" (10 mm)

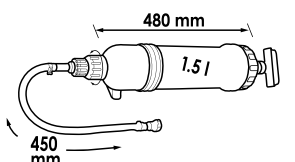

Geeignet für alle Kraftstoffe

**86,- €** zzgl. MwSt.

**V4201-1**, EAN 4047728056588  
Dichtungssatz für V4201



**32,50 €** zzgl. MwSt.





**V4385N**, EAN 4047728072601

## Öl-Einfüllgerät mit Adapter Satz

- Befüllen von Getrieben und Differentialen mit Öl
- Inklusive Ölwanne und 16 Adapter für Fahrzeuge mit extrem beengten Bauräumen
- Befüllschlauch 1,5 m

*Neue, verbesserte  
Satzzusammenstellung*



VIGOR No.	Bezeichnung	Ausführung	EAN 4047728+	€
V3681	Adapter FORD · mit Gewindeanschluss		036818	16,-
V3682	Adapter BMW · abgelenkt		036825	19,-
V3683	Adapter VAG · kurz · abgelenkt		036832	19,-
V3684	Adapter VAG · lang · abgelenkt		036849	19,-
V3685	Adapter VAG · gerade · mit Gewindeanschluss		036856	16,-
V3686	Adapter MERCEDES-BENZ · 7-Gang Automatik		036863	20,-
V3687	Adapter VAG · DSG Direktschaltgetriebe		036870	20,-
V3688	Adapter VAG · CVT stufenlose Automatik		036887	20,-
V3689	Adapter Volvo · gerade		036894	20,-
V3690	Adapter ŠKODA · M18x1,5 mm		036900	20,-
V3691	Adapter VW · Passat		036917	23,-
V4113	Adapter TOYOTA · LEXUS · 18x1,5		041133	24,-
V4114	Adapter Infiniti · 7 Speed M8x1,0		041140	24,-
V4115	Multifunktions Adapter		041157	24,-
V4383	Adapter NISSAN · Juke M12x1,25 mm		043830	15,-
V4384	Adapter MINI Cooper · M14x1,5 mm		043847	19,-
V7285	Adapter NISSAN · Hybrid · M10x1,5		072854	23,50
V7286	Adapter GM · M12x1,75		072861	23,50
V7287	Adapter ŠKODA · M18x1,5		072878	23,50
V7288	Adapter VAG · 7-Gang Doppelkupplung		072885	23,50

**366,- €**  
zzgl. MwSt.

**V6027N**, EAN 4047728**084505**

## Öl-Einfüllbehälter Satz

- Für alle gängigen Fahrzeugmodelle
- Schnelles und unkompliziertes Einfüllen von Öl
- Verhindert das Verschütten von Öl
- Reduziert Ölflecken und Verschmutzungen im Motorraum



**NEU**



Für alle gängigen  
Fahrzeugmodelle

**132,- €**  
zzgl. MwSt.





## Bremsen: Sicherheit durch Präzision

Sicherheit steht an erster Stelle und das gilt besonders für die Bremsen eines Fahrzeugs. Unsere Auswahl an Bremsenwerkzeugen und -ausrüstungen unterstützt Dich dabei, Bremsensysteme zu warten und zu reparieren. Vom einfachen Wechsel der Bremsbeläge bis hin zu komplexen Reparaturen der Bremsanlage – wir bieten alles, was Du für sichere und effektive Arbeiten benötigst.

Unsere Produkte umfassen Lösungen für alle Aspekte der Bremsenwartung, einschließlich spezieller Werkzeuge für Bremszylinder, Bremsleitungen und ABS-Systeme. Mit unseren Präzisionswerkzeugen kannst Du sicherstellen, dass jede Komponente korrekt funktioniert und maximale Sicherheit bietet.

Egal, ob Du an Personenwagen oder Nutzfahrzeugen arbeitest, unsere Bremsenwerkzeuge helfen Dir, die Arbeit mit Genauigkeit auszuführen. Verlasse Dich auf unsere Fachkompetenz, um die Bremsleistung jedes Fahrzeugs zu optimieren und die Straßensicherheit zu gewährleisten.

## Bremsen

Bremsenwartung und Entlüftung	265–267
Bremskolben-Rückstellwerkzeuge	268–271
Bremsscheiben-Werkzeuge	272–273
Bördelgeräte	274–276
Inspektions-Werkzeuge	277–279



**V4411**, EAN 4047728**044110**

## Bremsentlüfter Satz 3 l · manuell

- Entlüftung von Brems- und Kupplungssystemen
- Betriebsdruck: max 1,4 bar
- Manometer-Bereich: 0 – 2 bar
- Ablassen des Drucks durch integriertes Druckablassventil
- Inhalt:
  - 3 Liter Tank
  - E20 Euro Adapter
  - Universal Adapter mit Kette
  - Verbindungs-Schlauch mit Schnellanschluss
  - Auffangbehälter mit Anschlussnippel für Bremsysteme

*Besonders geeignet für mobile Anwendung durch manuelle Druckaufbau-Funktion*



Fassungsvermögen:  
3 Liter

**154,50 €**  
zzgl. MwSt.

**V4668**, EAN 4047728**046688**

## Bremsflüssigkeit-Behälter

- Auffangbehälter zum Entlüften von Brems- und Kupplungssystemen
- Silikonschlauch, Länge: 550 mm
- Im Satz V4411 enthalten

*Geeignet für alle gängigen Entlüfterventile*



Fassungsvermögen:  
0,7 Liter

**31,50 €**  
zzgl. MwSt.



**V7471**, EAN 4047728**074711**

## Bremsentlüfter Satz

- Entlüften von Bremsleitungssystemen, Wechsel der Bremsflüssigkeit ohne Demontage der Räder  
Auch zum Entlüften von Kupplungssystemen
- Komfortable Anwendung dank ergonomischer Spezialratsche
- Einfaches Öffnen und Schließen des Bremsnippels dank spezieller Gelenk-Ratsche
- Garantiert schneller Zugang zum Bremsennippel auch bei montiertem Rad
- Gute Kraftübertragung durch anwendungsoptimierten Handgriff
- Winkel-Kupplung in 90° Ausführung mit Rückstoßventil und Verdrehschutz
- Rückstoßventil verhindert Eindringen von Luft in das System



10 – 11 mm



**146,50 €**  
zzgl. MwSt.

Optionales Zubehör (nicht im Lieferumfang enthalten)

VIGOR No.	Bezeichnung	Ausführung	SW	EAN 4047728+	€
V7471-A	90° Universal Adapter		-	074889	52,50
V7471-T	Silikon Schlauch		-	074896	16,50
V7471-TL	Gummischlauch · lang		-	074865	14,50
V7471-TS	Gummischlauch · kurz		-	074858	9,-
V7471-W	Bremsentlüfter-Ratsche 14 mm Sechskant		-	074872	52,50
V7471L-10	Steckschlüsseinsatz · lang · 10 mm		10 mm	074834	14,50
V7471L-11	Steckschlüsseinsatz · lang · 11 mm		11 mm	074827	14,50
V7471S-10	Steckschlüsseinsatz · kurz · 10 mm		10 mm	074759	11,-
V7471S-11	Steckschlüsseinsatz · kurz · 11 mm		11 mm	074766	11,-

VIGOR No.	Bezeichnung	Ausführung	SW	EAN 4047728+	€
V7471S-7	Steckschlüsseinsatz · kurz · 7 mm		7 mm	074728	11,-
V7471S-8	Steckschlüsseinsatz · kurz · 8 mm		8 mm	074735	11,-
V7471S-9	Steckschlüsseinsatz · kurz · 9 mm		9 mm	074742	11,-
V7471S-12	Steckschlüsseinsatz · kurz · 12 mm		12 mm	074773	11,-
V7471L-7	Steckschlüsseinsatz · lang · 7 mm		7 mm	074780	14,50
V7471L-8	Steckschlüsseinsatz · lang · 8 mm		8 mm	074797	14,50
V7471L-9	Steckschlüsseinsatz · lang · 9 mm		9 mm	074803	14,50
V7471L-12	Steckschlüsseinsatz · lang · 12 mm		12 mm	074841	14,50

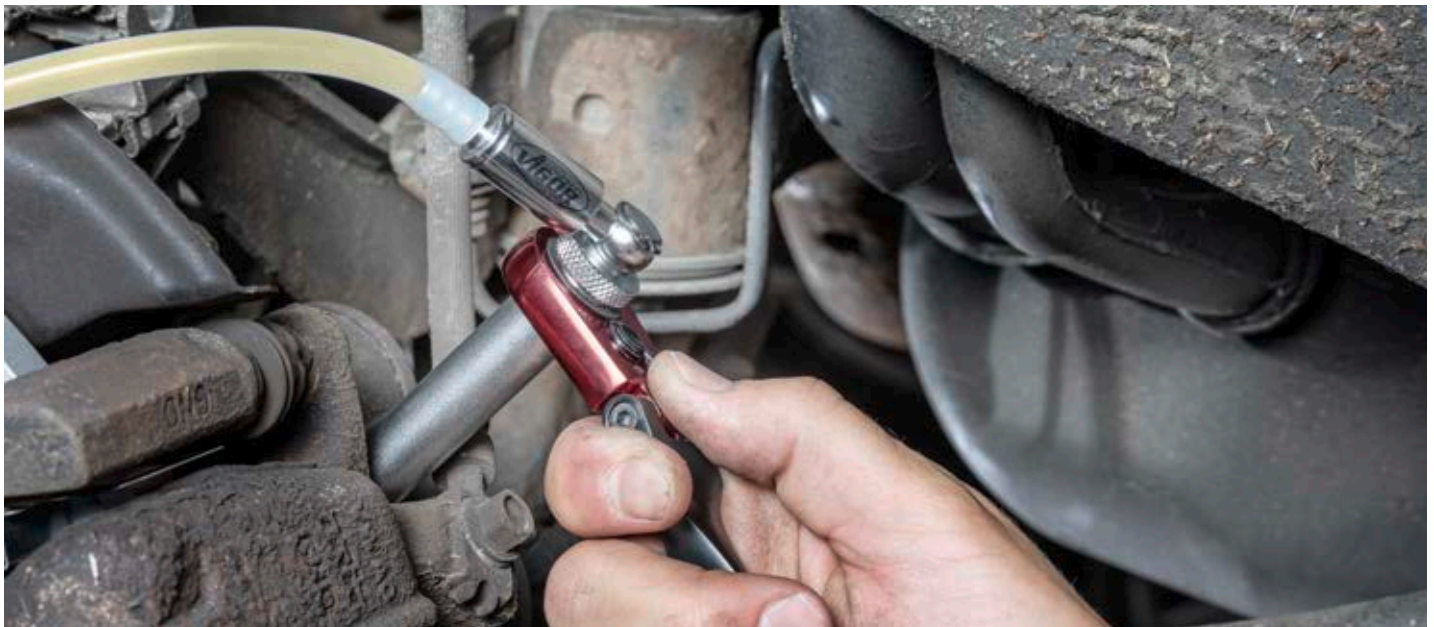



**V7471/17**, EAN 4047728077187

## Bremsentlüfter Komplet Satz

- Entlüften von Bremsleitungssystemen, Wechsel der Bremsflüssigkeit ohne Demontage der Räder
- Auch zum Entlüften von Kupplungssystemen
- Komfortable Anwendung dank ergonomischer Spezialratsche
- Einfaches Öffnen und Schließen des Bremsnippels dank spezieller Gelenk-Ratsche
- Garantiert schneller Zugang zum Bremsennippel auch bei montiertem Rad
- Gute Kraftübertragung durch anwendungsoptimierten Handgriff
- Winkel-Kupplung in 90° Ausführung mit Rückstoßventil und Verdrehenschutz
- Rückstoßventil verhindert Eindringen von Luft in das System
- Steckschlüssel: SW 7 – 12 mm in kurzer und langer Ausführung im Lieferumfang



7 – 12 mm

**246,- €**  
zzgl. MwSt.

VIGOR No.	Bezeichnung	Ausführung	SW	EAN 4047728+	€
V7471-A	90° Universal Adapter		-	074889	52,50
V7471-T	Silikon Schlauch		-	074896	16,50
V7471-TL	Gummischlauch · lang		-	074865	14,50
V7471-TS	Gummischlauch · kurz		-	074858	9,-
V7471-W	Bremsentlüfter-Ratsche 14 mm Sechskant		-	074872	52,50
V7471L-7	Steckschlüsseleinsatz · lang · 7 mm		7 mm	074780	14,50
V7471L-8	Steckschlüsseleinsatz · lang · 8 mm		8 mm	074797	14,50
V7471L-9	Steckschlüsseleinsatz · lang · 9 mm		9 mm	074803	14,50
V7471L-10	Steckschlüsseleinsatz · lang · 10 mm		10 mm	074834	14,50
V7471L-11	Steckschlüsseleinsatz · lang · 11 mm		11 mm	074827	14,50
V7471L-12	Steckschlüsseleinsatz · lang · 12 mm		12 mm	074841	14,50
V7471S-7	Steckschlüsseleinsatz · kurz · 7 mm		7 mm	074728	11,-
V7471S-8	Steckschlüsseleinsatz · kurz · 8 mm		8 mm	074735	11,-
V7471S-9	Steckschlüsseleinsatz · kurz · 9 mm		9 mm	074742	11,-
V7471S-10	Steckschlüsseleinsatz · kurz · 10 mm		10 mm	074759	11,-
V7471S-11	Steckschlüsseleinsatz · kurz · 11 mm		11 mm	074766	11,-
V7471S-12	Steckschlüsseleinsatz · kurz · 12 mm		12 mm	074773	11,-

VIGOR No.	Bezeichnung	Ausführung	SW	EAN 4047728+	€
V7471S-7	Steckschlüsseleinsatz · kurz · 7 mm		7 mm	074728	11,-
V7471S-8	Steckschlüsseleinsatz · kurz · 8 mm		8 mm	074735	11,-
V7471S-9	Steckschlüsseleinsatz · kurz · 9 mm		9 mm	074742	11,-
V7471S-12	Steckschlüsseleinsatz · kurz · 12 mm		12 mm	074773	11,-
V7471L-7	Steckschlüsseleinsatz · lang · 7 mm		7 mm	074780	14,50
V7471L-8	Steckschlüsseleinsatz · lang · 8 mm		8 mm	074797	14,50
V7471L-9	Steckschlüsseleinsatz · lang · 9 mm		9 mm	074803	14,50
V7471L-12	Steckschlüsseleinsatz · lang · 12 mm		12 mm	074841	14,50





**V3760N**, EAN 4047728066310

## Bremskolben-Rückstellwerkzeug Satz

- Links- und rechtsdrehende Kolben
- Inklusive 4 Spezial Steckschlüssel-Einsätze
- Zurücksetzen durch Drücken und zeitgleiches Drehen des Bremskolbens
- Nummerierung der Adapterplatten zur detaillierten Zuordnung
- Aufnahmen der Spindeln sind magnetisch, für komfortables Arbeiten
- Inhalt:
  - 2 Spindeln (links- und rechtsdrehend)
  - 2 Winkelschlüssel (6 und 7 mm)
  - 2 Splintreiber
  - 3 austauschbare Rückhalteplatten
  - 36 Rückhalteplatten und Adapter
  - 4 Spezial Bremsverschraubung-Einsätze
  - 1 Spindelfett
- Adapter ermöglichen Einsatz auch bei stark abgefahrenen Belägen sowie den Zusammenbau der Rücksteller im Bremsattel



**268,50 €**  
zzgl. MwSt.

VIGOR No.	Bezeichnung	Ausführung	■	∅	Zapfendurchmesser	Zapfenhöhe	SW	mm	EAN 4047728+	€
V3760-1	Adapterplatte 1		-	-	-	-	-	-	067164	5,50
V3760-2	Adapterplatte 2		-	51	6	9	-	-	066853	11,-
V3760-3	Adapterplatte 3		-	55	-	-	-	-	067201	8,50
V3760-4	Adapterplatte 4		-	32	5	2,5	-	-	066631	8,50
V3760-5	Adapterplatte 5		-	36	6	4	-	-	066648	11,-
V3760-6	Adapterplatte 6		-	42	6	4	-	-	066655	8,50
V3760-7	Adapterplatte 7		-	42	6	2	-	-	066662	8,50
V3760-11	Adapterplatte 11		-	-	-	-	-	-	066679	6,-
V3760-12	Adapterplatte 12		-	-	-	-	-	-	066686	6,-
V3760-A	Adapterplatte A		-	41	6	4	-	-	066693	10,50
V3760-B	Adapterplatte B		-	38	10	3	-	-	066709	10,50
V3760-C	Adapterplatte C		-	38	4	3	-	-	066716	11,-
V3760-D	Adapterplatte D		-	51	6	3	-	-	066723	11,50
V3760-E	Adapterplatte E		-	42	5	3	-	-	066730	9,50
V3760-F	Adapterplatte F		-	36	6	4	-	-	066747	11,50
V3760-G	Adapterplatte G		-	32	4	3	-	-	066754	8,50
V3760-J	Adapterplatte J		-	44	6	3	-	-	066761	11,50

# Bremskolben-Rückstellwerkzeuge



VIGOR No.	Bezeichnung	Ausführung	■	Ø	Zapfendurchmesser	Zapfenhöhe	SW	l mm	EAN 4047728+	€
V3760-K1	Adapterplatte K1		-	54	10	7	-	-	066778	12,-
V3760-K2	Adapterplatte K2		-	45	6	4	-	-	066785	11,-
V3760-M	Adapterplatte M		-	32	6	3	-	-	066792	8,50
V3760-P	Adapterplatte P		-	38	4	4.5	-	-	066808	8,50
V3760-Q	Adapterplatte Q		-	32	5.5	3	-	-	066815	10,50
V3760-R	Adapterplatte R		-	36	6	4	-	-	066822	11,-
V3760-S	Adapterplatte S		-	38	4	3	-	-	066839	11,-
V3760-T	Adapterplatte T		-	28	5	4	-	-	066952	11,-
V3760-V	Adapterplatte V		-	40	4	2.5	-	-	066969	10,50
V3760-X	Adapterplatte X		-	-	-	-	-	-	066976	10,50
V3760-Z	Adapterplatte Z		-	30	4	4.5	-	-	066983	10,50
V3760-8	Adapterplatte 8		-	48	5.5	3	-	-	066990	11,-
V3760-9	Adapterplatte 9		-	54	5.5	3	-	-	067003	12,-
V3760-0	Adapterplatte 0		-	63.5	5.5	3	-	-	067010	12,-
V3760-0-DISC	Adapterplatte 0-DISC		-	59	-	-	-	-	067027	7,50
V3760-K	Adapterplatte K		-	54	8	4	-	-	067034	11,-
V3760-N	Adapterplatte N		-	32	12	5	-	-	067041	10,50
V3760-IV	Adapterplatte IV		-	42	6	9	-	-	067058	10,50
V3760-H6	Winkelschraubendreher H6		-	-	-	-	-	-	067065	10,50
V3760-H7	Winkelschraubendreher H7		-	-	-	-	-	-	067072	10,50
V3760-A1	Adapterplatte A1		-	40	5.5	4	-	-	067089	11,-
V3760-B1	Adapterplatte B1		-	45	6	5	-	-	067096	11,-
V3760-F1	Adapterplatte F1		-	44	4	3.5	-	-	067102	11,-
V3760-P1	Adapterplatte P1		-	37	6	3.5	-	-	067119	11,-
V3760-G1	Druckplatte G1		-	42	5	5	-	-	067133	11,-
V6632	Steckschlüsseinsatz		10 3/8	-	-	-	9 mm	31	066327	20,-
V6633	Steckschlüsseinsatz		12 1/2	-	-	-	22 mm	48	066334	20,-
V6634	Steckschlüsseinsatz		12 1/2	-	-	-	20 mm	38	066341	20,-
V6635	Steckschlüsseinsatz		12 1/2	-	-	-	11.5 mm	50	066358	20,-

**V3760-VW**, EAN 4047728**071666**  
Adapter VW



**12,- €**  
zzgl. MwSt.

**V1711N**, EAN 4047728**060738**

## Bremskolben-Rückstellwerkzeug Satz · pneumatisch

- Drehen und Drücken von Bremskolben an fast allen Pkw
- Effizientes, beschädigungsfreies Arbeiten an Bremsanlagen
- Für rechts- sowie linksdrehende Bremskolben
- Ermöglicht kontrolliertes Zurückdrehen per Hand zusätzlich zur pneumatischen Unterstützung
- Schnellverbinder ermöglicht einfaches Aufsetzen der Adapter
- Automatischer Ausgleich bei unterschiedlichen Gewindesteigungen
- 23-teiliger Satz: 1 Druckluftspindel · 22 Adapterplatten



*Jetzt noch größere Marktabdeckung*



**203,50 €**  
zzgl. MwSt.

**V1711-1**, EAN 4047728**067331**

## Bremskolben-Rückstellwerkzeug · pneumatisch

- Für Rechts- und Linksgewinde
- Schützt vor Beschädigungen der Dichtungsmanschetten
- Ermöglicht zeitgleiches Betätigen und Drehen
- Magnet an der Aufnahme sorgt für sicheren Halt des Adapters



**102,- €**  
zzgl. MwSt.



**V7132N**, EAN 4047728076500

## Bremskolben-Rückstellwerkzeug Satz · hydraulisch

- Für Mehrkolben Bremsanlagen  
Gleichmäßiges Rücksetzen des Bremskolbens,  
ohne Beschädigung an Kolben und Dichtung
- Auswechselbare Pressbacken für  
Spannbereich 30 – 70 mm
- Pressbacken 360° einstellbar  
– optimale Anpassung
- Ideal für Schwimmsättel und Festsättel
- Einstellbar auf unterschiedlichste  
Bremsattel-Formen und Kolbenzahl
- Pressplatten: 2x L 90x8 2 mm ·  
2x L 90x8 4 mm · 2x L 150x8 4 mm
- Maximale Kraftübertragung: 2 t



**246,- €**  
zzgl. MwSt.



**V7158**, EAN 4047728**071581**

## Bremssattel-Verschraubungs Satz

- Bremssattel-Verschraubungen an z.B. VW · AUDI · PORSCHE · MERCEDES-BENZ · BMW · FORD · MAZDA · Volvo
- Inklusive aller üblichen Profilgrößen zur Demontage / Montage des Bremssattels
- Sonderprofile zum Lösen der Verschraubungen von geteilten Bremssätteln
- Ideal für Schwimm- und Festbremssättel



**101,50 €**  
zzgl. MwSt.

VIGOR No.	Bezeichnung	Ausführung	■	SW	mm	EAN 4047728+	€	
V6633	Steckschlüsseinsatz		12 <sup>29</sup> 1/2	-	22 mm	48	066334	20,-
V6634	Steckschlüsseinsatz		12 <sup>29</sup> 1/2	-	20 mm	38	066341	20,-
V6635	Steckschlüsseinsatz		12 <sup>29</sup> 1/2	-	11.5 mm	50	066358	20,-
V6636	Steckschlüsseinsatz		12 <sup>29</sup> 1/2	-	14 mm	50	071406	24,-
V7158-1	Steckschlüsseinsatz		10 3/8	●	7 mm	24	071598	12,-
V7158-2	Steckschlüsseinsatz		10 3/8	●	8 mm	24	071604	12,-
V7158-3	Steckschlüsseinsatz		6.3 1/4	●	9 mm	20	071611	12,-
V7158-4	Steckschlüsseinsatz		10 3/8	○	9 mm	50	071628	12,-
V7158-5	Steckschlüsseinsatz		10 3/8	○	7 mm	65	071635	12,-
V7158-6	Steckschlüsseinsatz		10 3/8	○	7 mm	92	071642	12,-
V7158-7	Steckschlüsseinsatz		10 3/8	○	11 mm	100	071659	12,-
V7158-8	Steckschlüsseinsatz		10 3/8	○	8 mm	30	071888	18,-

**V6632**, EAN 4047728**066327**

## Steckschlüsseinsatz

- Bremssattel-Verschraubungen an z.B. VW · AUDI · PORSCHE · MERCEDES-BENZ · BMW · FORD · MAZDA · Volvo



**20,- €**  
zzgl. MwSt.

**V4930**, EAN 4047728**049306**

## Bremsscheiben Messschieber

- Schnelle, effektive Bestimmung des Bremsscheiben-Durchmessers ohne vorherige Demontage des Rades
- Zeitersparnis durch eindeutige Identifikation der verbauten Bremsanlage (Vorteil: weniger Fehlbestellungen)
- Spannbereich universell: 200 – 400 mm

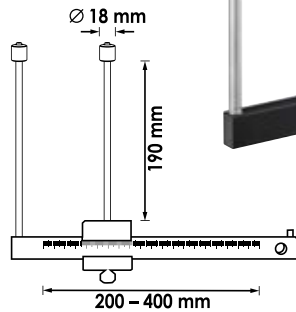

Durchführung der Messung  
ohne Rad-Demontage



**125,50 €**  
zzgl. MwSt.

**V4399**, EAN 4047728**043991**

## Bremsscheiben Dickenmesser

- Schneller, effizienter Test zur Bestimmung der aktuellen Bremsscheiben-Dicke
- Hinweis: Mindestverschleißgrenzen der Bremsscheiben entnehmen Sie dem Fahrzeughersteller-Handbuch

Anzeigebereich 0 – 45 mm

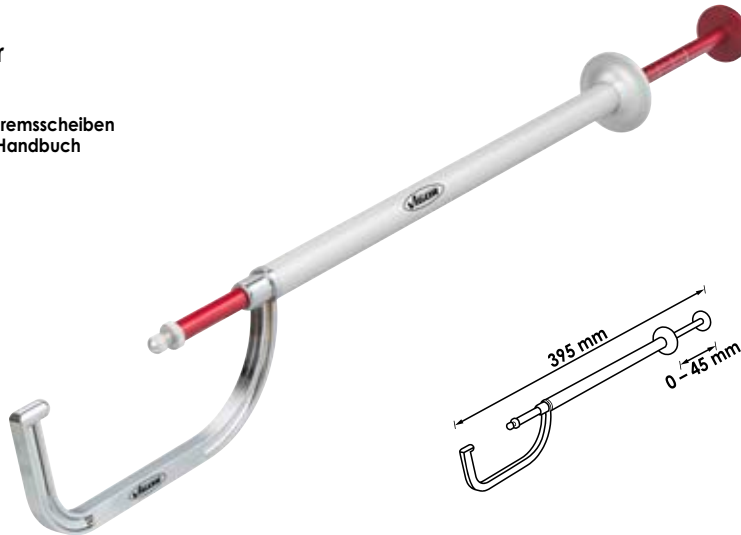
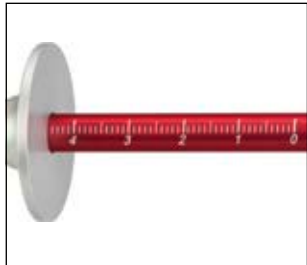

Durchführung der Messung  
ohne Rad-Demontage



**58,50 €**  
zzgl. MwSt.

**V7401**, EAN 4047728**074018**

## Bremsscheiben-Dickenmesser · digital

- Messen der Mindest-Stärke von Bremsscheiben
- Durchführung der Messung ohne Rad-Demontage
- Digitale Anzeige LCD Display
- Edelstahlausführung
- Hinweis: Mindestverschleißgrenzen der Bremsscheiben im Fahrzeughersteller-Handbuch beachten
- Inklusive 3 Volt Batterie CR2032
- Messbereich von 0 – 80 mm



Durchführung der Messung  
ohne Rad-Demontage



**118,50 €**  
zzgl. MwSt.





## V4416, EAN 4047728044165

### Bördelgerät für Ø 4,75 mm

- Ausschließlich für DIN Bördelungen
- Leicht und handlich
- Genaue Positionierung der Bremsleitung im Gerät erfolgt mittels Abstandsadapter
- Einsatz an Brems- bzw. Hydraulikleitungen direkt am Fahrzeug
- Für dünnwandige Stahl-, Aluminium- und Kupferleitungen (Metrisch / Zoll)
- Keine Beschädigung beschichteter Leitungen
- Für DIN F-Bördel 180°



Für DIN  
F-Bördel



Besonders geeignet für den  
Einsatz direkt am Fahrzeug

VIGOR No.	Bezeichnung	Ausführung	EAN 4047728+	€
V4416-1	DIN Bördelschraube 4,75 mm		049313	20,50
V4416-2	Gewindehülse		049337	20,50
V4416-3	Abstandsschraube		049344	10,-
V4416-4	Schraube		049351	2,50
V4416-5	Griff		049375	10,-

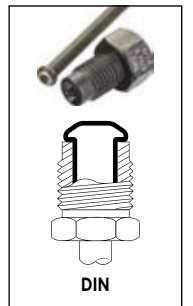

**89,50 €**  
zzgl. MwSt.

## V4697, EAN 4047728046978

### Bördelgerät für Ø 4,75 mm

- Bördelungen von Ø 4,75 mm Leitungen nach DIN und SAE Standard
- Extrem kleine Konstruktion gewährleistet Arbeiten auch bei engen Platzverhältnissen
- Keine Beschädigung beschichteter Leitungen
- Abstands Adapter verhindert Fehlpositionierung der Bremsleitung
- Für Stahl-, Aluminium- und Kupferleitungen
- Für DIN F-Bördel 180°, sowie SAE F Doppel-Bördel
- Inhalt:
  - 1 Grundgerät
  - 1 DIN-Bördeladapter
  - 1 SAE-Bördeladapter
  - 1 Abstands Adapter
  - 1 Spezialfett



Für DIN · SAE  
und F-Bördel



Durch einfache und handliche  
Bedienung besonders geeignet für  
den direkten Einsatz am Fahrzeug

VIGOR No.	Bezeichnung	Ausführung	EAN 4047728+	€
V4416-1	DIN Bördelschraube 4,75 mm		049313	20,50
V4416-2	Gewindehülse		049337	20,50
V4416-3	Abstandsschraube		049344	10,-
V4416-4	Schraube		049351	2,50
V4697-1	Bördelschraube (SAE) · 4,75 mm		049320	27,-
V4697-2	Griff		049368	13,-

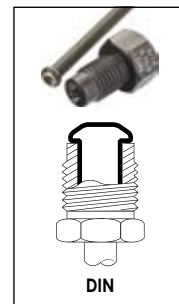

**163,- €**  
zzgl. MwSt.

**V1728**, EAN 4047728**017282**

## Bördelgerät Satz

- Direkter Einsatz an Brems- bzw. Hydraulikleitungen am Fahrzeug
- Für dünnwandige Stahl-, Aluminium- und Kupferleitungen (Metrisch / Zoll)
- Anfertigung von Konvex und Doppelbördelungen (DIN/SAE-Standards)
- Keine Beschädigung beschichteter Leitungen
- Für DIN F-Bördel 180°, sowie SAE F Doppel-Bördel, ebenso wie den einfachen D Bördel



Für DIN · SAE Bördel



VIGOR No.	Bezeichnung	Ausführung	EAN 4047728+	€
V2466	Schnellwechsel-Halterung		024662	66,-
V2559	Grundgerät		025591	161,-
V2467	Hydraulik-Spindel		024679	129,-
V2558	Druckstück 90° DIN / SAE		025584	24,-
V2553	Druckstück DIN/SAE		025539	24,-
V2554	Druckstück DIN/SAE		025546	24,-
V2556	Druckstück DIN/SAE		025560	24,-
V2555	Druckstück DIN/SAE		025553	24,-
V2626	Rohrschneider		026260	16,-
V2551	Spannbacken-Paar 5 mm		025515	37,50
V2552	Spannbacken-Paar 6 mm		025522	37,50
V2540	Spannbacken-Paar 4,75 mm		025409	37,50
V1782	Rohrbieger		017824	29,50
V4697-2	Griff		049368	13,-

**357,- €**  
zzgl. MwSt.



**V5513**, EAN 4047728**055130**

## Bördelgerät Satz

- Bördeln von Stahl-, Aluminium-, oder Kupfer-Bremsleitungen mit  $\varnothing$  4,75 · 5 · 5,15 · 5,25 · 6 mm
- Moderne BMW- und VAG-Bremsleitungen sind mit zusätzlicher Kunststoffschicht überzogen ( $\varnothing$  5,15 bzw. 5,25 mm)
- Bördeln ist mit handelsüblichen Bördelgeräten nicht möglich
- Ausschließlich für DIN Bördelungen
- Direkter Einsatz an Brems- bzw. Hydraulikleitungen am Fahrzeug

**Für neuartige VAG und BMW Bremsleitungen mit zusätzlicher Ummantelung**

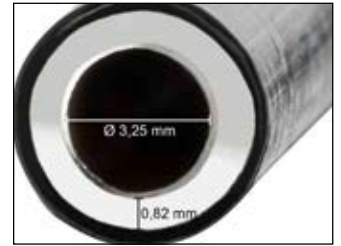

Neuartige Bremsleitung



Positionierung der Leitung um Ummantelung abzuschaben



Aufstecken der Überwurfmutter



Positionieren der Leitung



DIN-Bördelvorgang



VIGOR No.	Bezeichnung	Ausführung	EAN 4047728+	€
V5513-1	DIN Bördelschraube 6 mm		055147	23,-
V5513-2	Leitungsschneider 3 – 16 mm		055154	27,-
V5513-3	Leitungsschaber 3 – 16 mm		055161	38,50
V4416-1	DIN Bördelschraube 4,75 mm		049313	20,50
V4416-2	Gewindehülse		049337	20,50
V4416-3	Abstandsschraube		049344	10,-
V4416-4	Schraube		049351	2,50
V4697-2	Griff		049368	13,-
V1782	Rohrbieger		017824	29,50

**370,- €**  
zzgl. MwSt.



**V2789N**, EAN 4047728062824

## Inspektions-Werkzeug für Brems- und Kraftstoffleitungen

- Aufspüren verborgener Korrosionsstellen bei Hauptuntersuchung
- 12 Abstreichflächen zur Beseitigung von Schmutz und Korrosion verschiedener Leitungen
- Ø 3,5 mm · 4,0 mm · 4,75 mm

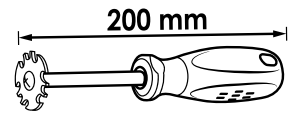

**16,- €**  
zzgl. MwSt.

**V5691**, EAN 4047728056915

## Bremssattelfeile

- Entfernen von Bremsstaub, Rost und Verschmutzungen am Bremsattel ohne Beschädigung der Bremsmanschetten
- Extrem schmale Bauform ermöglicht hohe Flexibilität
- Alle vier Seiten des Vierkants mit 2 unterschiedlichen Stärken (Hieb) verzahnt
- Breite Vierkant: 9 mm

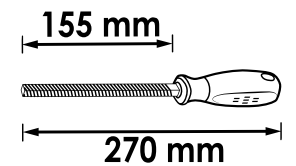

**40,- €**  
zzgl. MwSt.

**V5909**, EAN 4047728059091

## Bremshaken

- Aufhängen des Bremsstatts bei Bremsarbeiten (Beschädigung des Bremssschlauchs wird verhindert)
- Auch zum Aufhängen von Schläuchen oder Kabeln
- Oberfläche: tauchisoliert



**16,50 €**  
zzgl. MwSt.

**V2250**, EAN 4047728022507

## Bremssattel-Bürste · Stahl

- Entfernen von hartnäckigem Bremsstaub
- Sehr schmale Ausführung



Mit Aufhängeloch

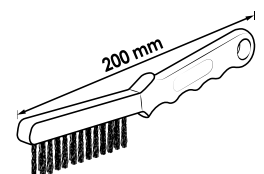

**12,- €**  
zzgl. MwSt.

**V2249**, EAN 4047728022491

## Bremssattel-Bürste · Messing

- Reinigen von Aluminium-Bremsstätteln
- Entfernen von hartnäckigem Bremsstaub
- Für enge Bremsstättelschächte



Mit Aufhängeloch

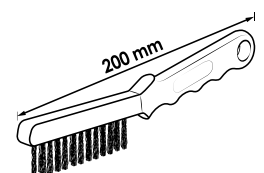

**16,- €**  
zzgl. MwSt.



**V6917**, EAN 4047728069175

## Bremsleitungs Ratschen-Rohrschneider

- Platzsparend, mit Ratschen-Mechanismus Für 4,75 mm Bremsleitungen
- Ratschen-Mechanismus im Kopf des Werkzeuges minimiert Platzbedarf – direkt am Fahrzeug verwendbar
- Kein Nachstellen des Schneidrades durch Selbstjustierung
- Schnelleres Schneidergebnis als konventionelle Leitungsschneider
- Einstellen der selbstjustierenden Schneidkraft möglich
- Ersatzklingen V6917-REP



Selbstjustierend

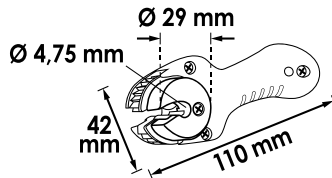

**46,50 €**  
zzgl. MwSt.



**V6917-REP**, EAN 4047728069199

## Ersatzschneidrad für Bremsleitungs Ratschen-Rohrschneider V6917



**6,- €**  
zzgl. MwSt.

**V1782**, EAN 4047728017824

## Rohrbieger

- Für Kupfer-, Messing-, Alu- und Weichstahlrohre
- Biegen bis zu 90°
- Biegen von Rohren mit 3 mm, 4,75 mm und 6 mm Ø



6 mm Ø  
4 / 4,75 mm Ø  
3 mm Ø

**29,50 €**  
zzgl. MwSt.



**V7259**, EAN 4047728072595

## Bremseleitung-Biegewerkzeug Ø 4,75 mm

- Biegevorrichtung zum einfachen Duplizieren von formtreuen Bremseleitungen



**35,50 €**  
zzgl. MwSt.

**V7120**, EAN 4047728077200

## Bremseleitung-Haltewerkzeug

- Beschädigungsfreies Halten von Ø 4,75 mm Bremseleitungen durch optimierte Klemmung
- Die Bremseleitung kann im eingebauten Zustand nachgebogen werden, um eine exakte Form des Originals nachzubilden
- Für Stahl, Kupfer-Nickel sowie kunststoffummantelte Bremseleitungen

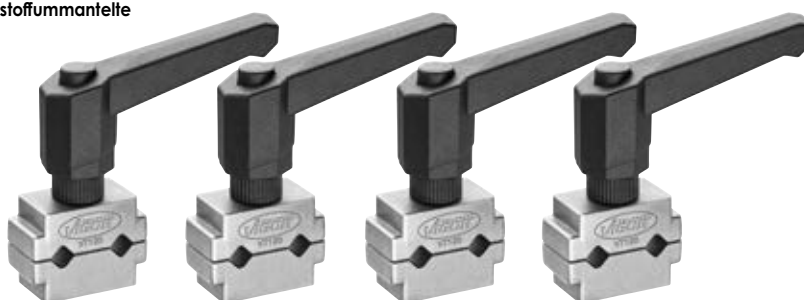

**79,- €**  
zzgl. MwSt.





## Räder / Reifen: Für eine optimale Fahrt

Räder und Reifen sind entscheidend für die Sicherheit und Leistung jedes Fahrzeugs. Unsere Auswahl an Werkzeugen und Ausrüstungen für Räder und Reifen bietet alles, was Du brauchst, um Montage, Wartung und Reparatur professionell durchzuführen. Von Schlagschraubereinsätzen über Lenkrad-Einstellwaage bis hin zu Reifenprofilmessern – wir sorgen dafür, dass Du mit Präzision und Effizienz arbeiten kannst.

Mit unseren Produkten kannst Du sicherstellen, dass jedes Rad perfekt ausgerichtet und jeder Reifen optimal gewartet ist. Dies verbessert nicht nur die Fahreigenschaften und erhöht die Lebensdauer der Reifen, sondern trägt auch wesentlich zur Sicherheit bei. Egal, ob es um den saisonalen Reifenwechsel oder um spezielle Reparaturen geht, unsere Werkzeuge stehen Dir zur Seite.

Vertraue auf unsere robusten und zuverlässigen Lösungen für Räder und Reifen, um Dir und Deinen Kunden die beste Fahrt und Sicherheit zu garantieren.

## Räder / Reifen

Schlagschrauber-Krafteinsätze

281–284

Wagenheber und Böcke

285–288

Räder / Reifen-Werkzeuge

289–292

**V6311**, EAN 4047728**077798**

## Schlagschrauber Steckschlüsseleinsatz · TESLA

- 22,2 mm Sechskant beziehungsweise 7/8"
- 21 mm Radmuttern können sich, aufgrund von Witterungsbedingungen, plastisch verformen und ausdehnen

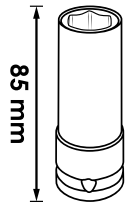

**21,- €**  
zzgl. MwSt.

**V4309**, EAN 4047728**043090**

## Schlagschrauber Steckschlüsseleinsatz · MERCEDES-BENZ

- Betätigung von Radschrauben mit MERCEDES-BENZ Spezialprofil
- Für folgende Modelle:
  - C-Klasse · GLK (W204)
  - E-Klasse (W211 · W212 · W207)
  - SLK (W172)
  - M-Klasse (W164 · W166)
  - CL-Klasse (W216)
  - S-Klasse (W221, W222)
  - MAYBACH
- Für Maschinenbetätigung

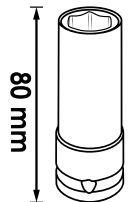

**21,- €**  
zzgl. MwSt.

**V6309**, EAN 4047728**075534**

## Schlagschrauber Steckschlüssel Satz

- Betätigung von beschädigten 19 mm FORD Radmuttern
- Für z.B.: FORD B-Max · C-Max · Fiesta · Focus · Mondeo · Transit
- Inhalt:
  - 18,5 mm Schlagschrauber Steckschlüsseleinsatz für Radmuttern mit fehlender Chromkappe
  - 19,5 mm Schlagschrauber Steckschlüsseleinsatz für Radmuttern mit verformter Chromkappe

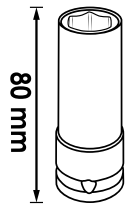
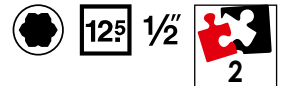

**29,- €**  
zzgl. MwSt.

**V6313**, EAN 4047728**083331**

## Schlagschrauber Steckschlüssel Satz

- Betätigung von beschädigten 21 mm Radmuttern
- 20,5 mm Schlagschrauber Steckschlüsseleinsatz für Radmuttern mit fehlender Chromkappe
- 21,5 mm Schlagschrauber Steckschlüsseleinsatz für Radmuttern mit verformter Chromkappe



**NEU**

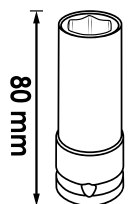
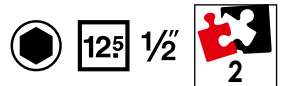

**33,- €**  
zzgl. MwSt.

VIGOR No.	■	L mm	EAN 4047728+	€
V6313-20.5		80	083348	15,-
V6313-21.5		80	083355	15,-





**V5930**, EAN 4047728**059305**

## Schlagschrauber Steckschlüsseinsatz · lang

- Beschädigungsfreie Betätigung von Radschrauben durch mitdrehenden Kunststoffschutz
- Für Maschinenbetätigung



SW 17 mm



Vergleich Standard-Steckschlüsseinsatz zu extra langem Steckschlüsseinsatz

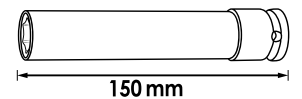

**35,50 €**  
zzgl. MwSt.

**V5931**, EAN 4047728**060318**

## Schlagschrauber Steckschlüsseinsatz · lang

- Beschädigungsfreie Betätigung von Radschrauben durch mitdrehenden Kunststoffschutz
- Für Maschinenbetätigung



SW 19 mm



Vergleich Standard-Steckschlüsseinsatz zu extra langem Steckschlüsseinsatz

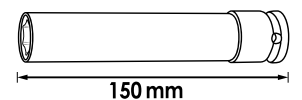

**35,50 €**  
zzgl. MwSt.

**V5932**, EAN 4047728**079617**

## Schlagschrauber Steckschlüsseinsatz · lang

- Beschädigungsfreie Betätigung von Radschrauben durch mitdrehenden Kunststoffschutz
- Für Maschinenbetätigung



SW 21 mm



Vergleich Standard-Steckschlüsseinsatz zu extra langem Steckschlüsseinsatz

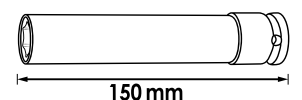

**35,50 €**  
zzgl. MwSt.



# Schlagschrauber-Krafteinsätze



V6312/12, EAN 4047728083423

## Schlagschrauber Steckschlüssel Satz

- Beschädigungsfreie Betätigung von Radschrauben durch mitdrehenden Kunststoffschutz
- Umfangreicher Satz mit allen benötigten Steckschlüsseln
- SW 15 · 17 · 18,5 · 19 · 19,5 · 20,5 · 21 · 21,5 · 22 · 22,2
- KIA · HYUNDAI · MERCEDES-BENZ Sonderprofile



**NEU**



**129,- €**  
zzgl. MwSt.



**V5933/3**, EAN 4047728**079624**

## Schlagschrauber Steckschlüssel Satz · extra lang

- Beschädigungsfreie Betätigung von Radschrauben durch mitdrehenden Kunststoffschutz
- Extra lange Ausführung
- SW 17 · 19 · 21 mm
- Für Maschinenbetätigung

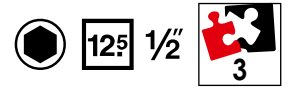

VIGOR No.	■	∅	SW	← L → mm	EAN 4047728+	€
V5930	12.5	26	17 mm	150	059305	35,50
V5931	12.5	28	19 mm	150	060318	35,50
V5932	12.5	30	21 mm	150	079617	35,50

**90,50 €**  
zzgl. MwSt.

**V2522**, EAN 4047728**025225**

## Schlagschrauber Steckschlüsseleinsatz Satz

- Für Maschinenbetätigung

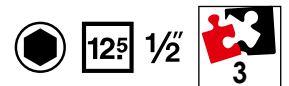

VIGOR No.	SW	← L → mm	EAN 4047728+	€
V2472	17 mm	85	024723	14,-
V2473	19 mm	85	024730	15,-
V2474	21 mm	85	024747	16,50

**42,- €**  
zzgl. MwSt.

**V2257**, EAN 4047728**022576**

## Schlagschrauber Steckschlüsseleinsatz Satz

- Für Maschinenbetätigung

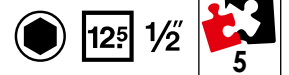

VIGOR No.	SW	← L → mm	EAN 4047728+	€
V2471	15 mm	85	024716	14,-
V2472	17 mm	85	024723	14,-
V2473	19 mm	85	024730	15,-
V2474	21 mm	85	024747	16,50
V2475	22 mm	85	024754	18,-

**64,50 €**  
zzgl. MwSt.

## V2481, EAN 4047728024815

### Hydraulik Alu Rangier-Wagenheber 1,35 Tonnen

- Radwechsel am Fahrzeug bzw. Reparaturen unter dem Fahrzeug, bei denen eine Hebebühne nicht notwendig ist
- $\approx$  10 kg

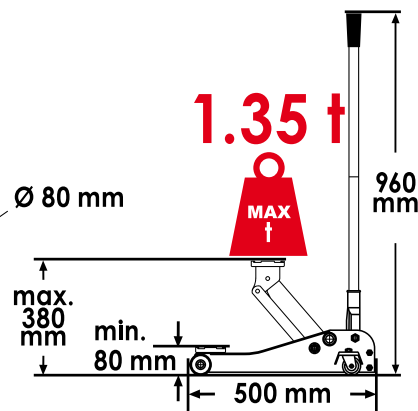
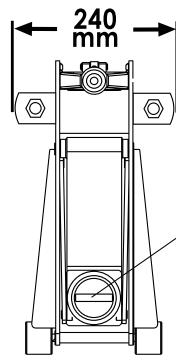

Alu-nur 10 kg

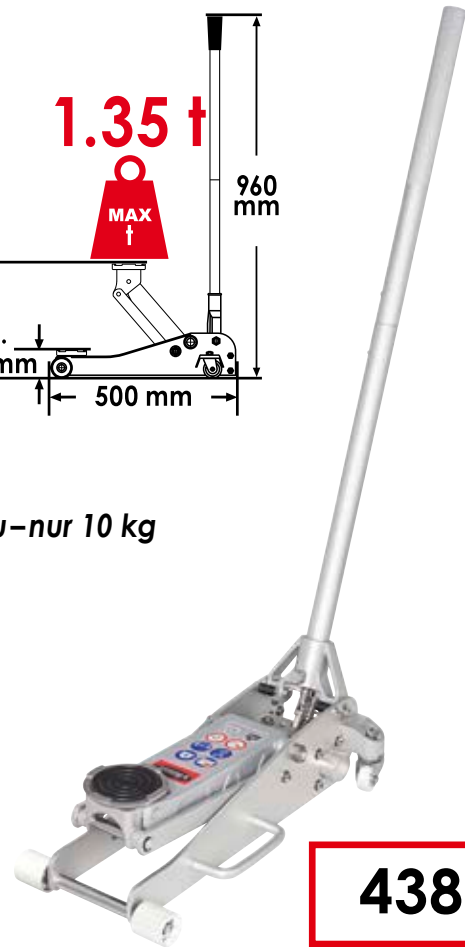

**438,50 €**  
zzgl. MwSt.

VIGOR No.	Bezeichnung	EAN 4047728+	€
V2631	Bockrolle (Paar)	026314	40,-
V2632	Lenkrolle (Paar)	026321	26,-
V2639	Hydraulik-Einheit	026390	242,50
V2640	Gummi-Auflage	026406	12,-

## V6028, EAN 4047728060288

### Hydraulik Rangier-Wagenheber 2 Tonnen · ultraflach

- Radwechsel am Fahrzeug bzw. Reparaturen unter dem Fahrzeug, bei denen eine Hebebühne nicht notwendig ist
- Robuste Gummiauflage für sicheren Halt
- Schneller Hub dank Turbo-Lift-Funktion
- Solider Stahlkorpus – garantiert hohe Qualität
- Geräuscharme Rollen aus Polyurethan
- $\approx$  32 kg

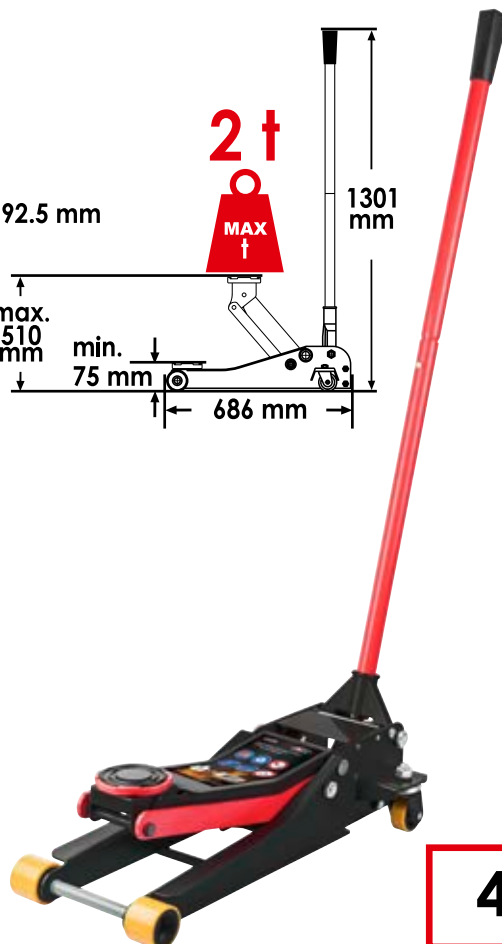
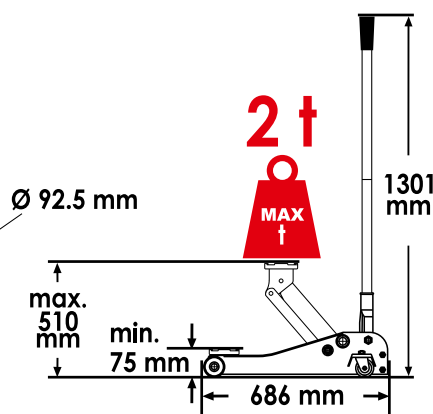
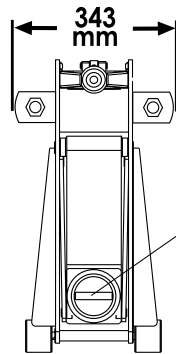

**438,50 €**  
zzgl. MwSt.

VIGOR No.	Bezeichnung	EAN 4047728+	€
V6028-1	Bockrolle (Paar)	062503	40,-
V6028-2	Lenkrolle (Paar)	062497	36,50
V6028-3	Gummi-Auflage	062480	12,-
V6028-4	Hydraulik-Einheit für V6028	062473	113,50





**V6031**, EAN 4047728071109

## Hydraulik Rangier-Wagenheber 2 Tonnen · extra lang

- Radwechsel am Fahrzeug bzw. Reparaturen unter dem Fahrzeug, bei denen eine Hebebühne nicht notwendig ist
- $\approx$  42 kg

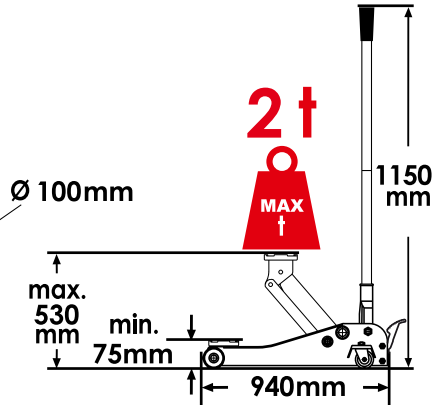
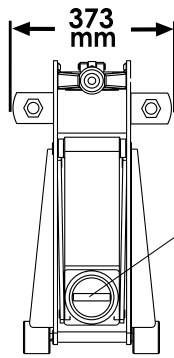

**485,50 €**  
zzgl. MwSt.

VIGOR No.	Bezeichnung	EAN 4047728+	€
V6031-1	Bockrolle (Paar)	075879	38,50
V6031-2	Lenkrolle (Paar)	075886	33,-
V6031-3	Gummi-Auflage	075893	12,-

**V6029**, EAN 4047728069786

## Hydraulik Rangier-Wagenheber 3 Tonnen

- Radwechsel am Fahrzeug bzw. Reparaturen unter dem Fahrzeug, bei denen eine Hebebühne nicht notwendig ist
- $\approx$  31 kg
- Kompakte Bauform
- Geräuscharme Rollen aus Polyurethan

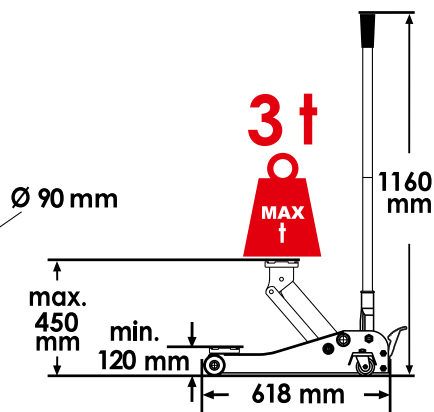
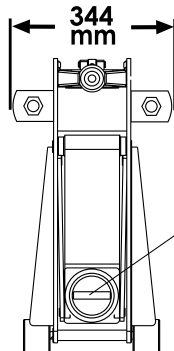

Fußpedal ermöglicht rasches Ansetzen an der Wagenheber-Aufnahme

**475,- €**  
zzgl. MwSt.

VIGOR No.	Bezeichnung	EAN 4047728+	€
V6029-1	Bockrolle (Paar)	075855	54,50
V6029-2	Lenkrolle (Paar)	075848	42,-
V6029-3	Gummi-Auflage	075862	12,-

**V2478**, EAN 4047728024785

## Flaschen-Wagenheber 6 Tonnen

- Horizontaler und vertikaler Einsatz
- $\approx$  4,4 kg



**66,- €**  
zzgl. MwSt.

**V2477**, EAN 4047728024778

## Unterstellbock Satz 3 Tonnen

- $\approx$  5,2 kg pro Paar
- Tragkraft: 3 Tonnen
- Höhe 315 – 460 mm
- Tiefe: 230 mm

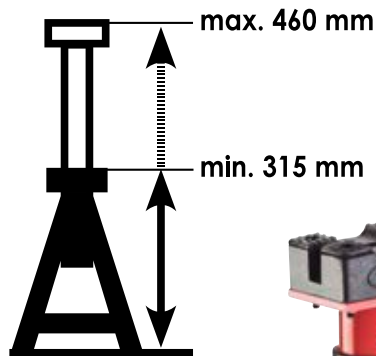

Preis pro Paar

**116,- €**  
zzgl. MwSt.

VIGOR No.	Bezeichnung	EAN	€
V2762	Gummi-Auflage	027625	12,-





**V2648**, EAN 4047728**026482**

## Unterstellbock Satz 6 Tonnen

- 11 kg pro Paar
- Tragkraft: 6 Tonnen
- Höhe 370 – 575 mm
- Tiefe: 300 mm

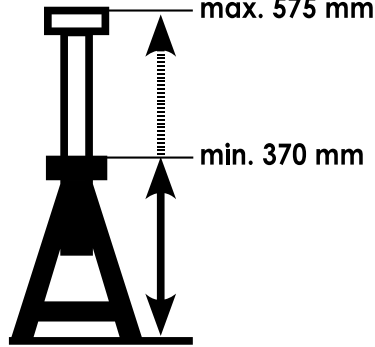

Preis pro Paar

**225,50 €**  
zzgl. MwSt.

VIGOR No.	Bezeichnung	EAN 4047728+	€
V2762	Gummi-Auflage	027625	12,-





**V2512**, EAN 4047728025126

## Klebegewicht-Entferner Satz

- Demontage von Klebegewichten auf Alufelgen bei Pkw und Motorrad
- Lösemittelbeständig
- Mittels Feile nachschleifbar
- Auch zum Ablösen von Etiketten, Klebe- und Typenschildern
- Oberflächen werden nicht beschädigt



VIGOR No.	mm	mm	EAN 4047728+	€
V2513	19	500	025133	11,-
V2514	22	500	025140	12,-
V2515	25	500	025157	13,-
V2516	38	500	025164	13,50

**36,- €** zzgl. MwSt.

**V1657**, EAN 4047728016575

## Auswuchtgewichtzange

- Befestigen, Lösen und Abschneiden von Auswuchtgewichten

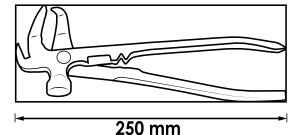

**30,50 €** zzgl. MwSt.

**V1584**, EAN 4047728015844

## Profiliefenmesser

- Messung von Profiltiefen, Bremsklötzen und Bremsbelägen
- Nullstellung in jeder Position
- 3 V (CR 2032) – 240 mAh



Große LCD-Anzeige  
Umschaltung mm / Inch möglich

**25,50 €** zzgl. MwSt.



**V1423**, EAN 4047728**014236**

## Reifendrucktester

- Schnelle Überprüfung des Reifendrucks
- Klein und handlich
- Digitalanzeige
- Messbereiche:
  - 0,15 – 7 bar
  - 2 – 99,5 PSI
  - 15 – 70 KPA
- 3 V (CR 2032) – 240 mAh



**Automatische  
Abschaltung  
nach 90 Sek.**

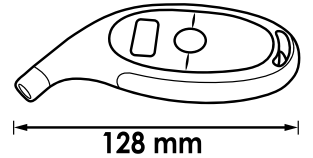

**18,50 €**  
zzgl. MwSt.



## Gummihammer

- Lösen festgerosteter Felgen beim Radwechsel



**Kunststoff-Stiel**

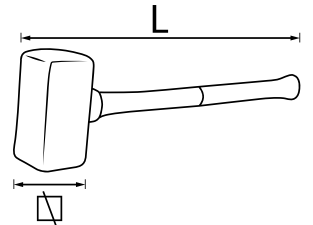

**Rückschlagfrei  
durch Stahlkugeln**



VIGOR No.	mm	kg	EAN 4047728+	€
V2235	50	2.5 kg	022354	74,-
V2234	74	5 kg	022347	118,50

**V1571**, EAN 4047728**015714**

## Lenkrad-Einstellwaage

- Ausrichtung des Lenkrades während der Achsvermessung sowie bei Arbeiten im Bereich der Lenksäule
- Schnelle Montage
- Einfache Justierung am Lenkrad
- Leicht ablesbar
- Universell einsetzbar für Pkw, Transporter und Lkw
- Durch Nutzung der Lenkrad-Einstellwaage können Lenkrad-Fehlstellungen vermieden werden
- Eine genaue Achsvermessung sollte stets durch geeichtes Achsvermessungsgerät durchgeführt werden

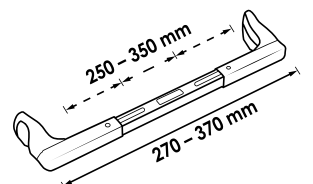

**80,- €**  
zzgl. MwSt.



**V7181**, EAN 4047728**071819**

## Gewindeschneid Satz für Radschrauben und Radmuttern

- Beschädigte oder rostige Gewinde können falsche Drehmomentwerte verursachen
- Nachschneiden und Reinigen von Radschrauben und Radmuttern mit Innen- und Außengewinde
- Direkt am Fahrzeug anwendbar
- TIN-HSS beschichtete Oberfläche
- Im Kunststoffkoffer
- Geeignet für folgende Gewindegrößen:
  - M12x 1,25 mm
  - M12x 1,5 mm
  - M14x 1,5 mm



**Beschädigte oder rostige Gewinde können falsche Drehmomentwerte verursachen**

### Innengewinde



### Außengewinde

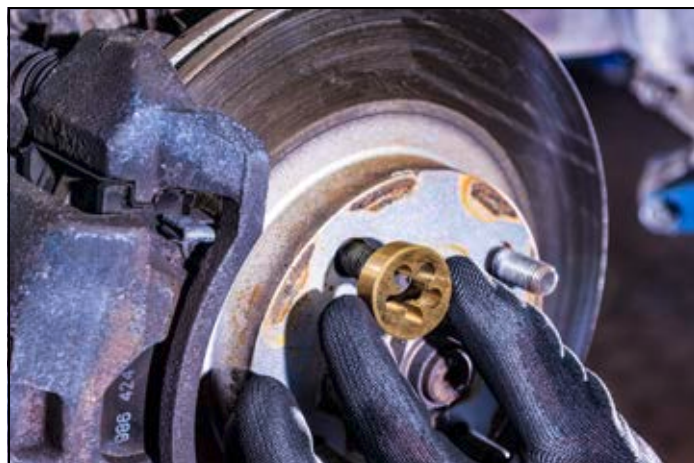

VIGOR No.	Bezeichnung	Ausführung	EAN 4047728+	€
V7181-1	Schneideisen · M12x 1,25 TIN		071840	24,50
V7181-2	Schneideisen · M12x 1,5 TIN		071833	24,50
V7181-3	Schneideisen · M14x 1,5 mm TIN		071826	24,50
V7181-4	Handgewindebohrer · M12x 1,25 TIN		071864	30,50
V7181-5	Handgewindebohrer · M12x 1,5 TIN		071857	30,50
V7181-6	Handgewindebohrer · M14x 1,5 TIN		071871	30,50

**108,50 €** zzgl. MwSt.



**V7001**, EAN 4047728**075060**

## Universal Felgenschloss-Demontage Satz

- Formbare Felgenschlüssel zum Lösen von nahezu allen Felgenschlössern
- Unter anderem auch für Felgenschlösser mit Kleeblatt-Profil
- Formbare Felgenschlüssel passen sich durch Hammerschlag an das Profil an
- Beidseitig verwendbar
- Mehrfachverformung einer Schlüsselseite nicht möglich
- Inhalt:
  - 8 Felgenschlüssel
  - 2 Adapter
  - Steckschlüsseinsatz □ 12,5 mm (1/2") - SW 24 mm
  - Schlagkörper
  - Zentrierdorn
  - Handschutz-Polster



**294,50 €**  
zzgl. MwSt.



**V7001/4**, EAN 4047728**075336**

## Felgenschlüssel Satz

- Zweiseitig verwendbare Felgenschlüssel mit Ø 13 mm und 15 mm
- Für Universal Felgenschloss Demontage Satz V7001
- Material: AHSS (Kohlenstoffstahl)

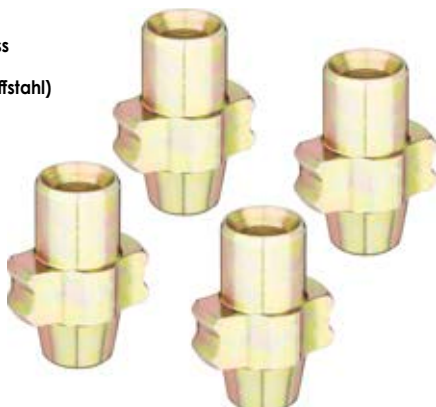

**38,50 €**  
zzgl. MwSt.



## Karosserie: Präzision und Qualität für jedes Fahrzeug

Die Karosserie eines Fahrzeugs ist nicht nur ein ästhetisches Merkmal, sondern spielt auch eine entscheidende Rolle bei der Sicherheit und Integrität des Fahrzeugs. Unser Sortiment an Karosseriewerkzeugen unterstützt euch dabei, Reparaturen, Restaurierungen und Modifikationen mit höchster Präzision durchzuführen. Von Lagerabziehern über den Kunststoff Reparatursatz bis hin zu Induktionsheizgeräten – wir bieten eine breite Palette an Produkten, die auf die spezifischen Bedürfnisse der Karosseriearbeit zugeschnitten sind.

Ganz gleich, ob es um alltägliche Ausbesserungen oder umfangreiche Restaurierungen geht, unsere Karosseriewerkzeuge helfen Dir, jedes Projekt mit Vertrauen anzugehen und Ergebnisse zu erzielen, die sowohl Dich als auch Deine Kunden beeindrucken werden.

## Karosserie

**Scheibenwischerarm-Abzieher Satz**

**294**

**Reparatur und Einbausätze**

**295**

**Induktionsheizgerät und Zubehör**

**296–298**





**V2523**, EAN 4047728**025232**

## Scheibenwischerarm-Abzieher Satz

- Universell verwendbar
- Zum problemlosen Ausbau aller gängigen Wischerarme
- Optimale Einsatzmöglichkeiten bei gerosteten und festsitzenden Wischerarmen
- Größtmöglicher Schutz für integrierte Wischerdüsen bei Anwendung mit Schlagauszieher



VIGOR No.	Bezeichnung	Ausführung	EAN 4047728+	€
V4153	Abzieher · universal		041539	50,-
V4154	Schlagauszieher		041546	44,-
V4155	Druckspindel		041553	16,-
V4156	Spindelverlängerung		041560	8,-
V4157	Spindelvorsatz		041577	8,-
V4159	Zugglocke Nr. 1		041591	16,-
V4160	Zugglocke Nr. 2		041607	16,-
V4161	Zugglocke Nr. 3		041614	16,-
V4163	Zugglocke Nr. 5		041638	16,-
V4164	Zugglocke Nr. 6		041645	16,-
V4165	Zugglocke Nr. 7		041652	16,-
V4158	Zugglocke Nr. 8		041584	16,-



**209,- €**  
zzgl. MwSt.



**V3551N**, EAN 4047728**075084**

## Kunststoff-Reparatur Satz

- Reparatur und Verstärkung von Kunststoffteilen wie z.B. gerissene Lampenbügel und Gehäuseteile
- Umfangreich und praktisch für Haushalt, Werkstatt oder Handwerk
- 3-in-1 Funktion mit auswechselbaren Aufsätzen
- Klammern aus rostfreiem Edelstahl
- Leistung: 50 Watt
- Maximale Nutzungsdauer: 35 Min
- Ladezeit: 3,5 Stunden
- Im Lieferumfang enthalten:
  - 50 Reparaturklammern Typ W / Ø 0,6 mm
  - 50 Reparaturklammern Typ W / Ø 0,8 mm
  - Je 5 Schweißstäbe, Material PE, PS, ABS
  - 10 Schweißstäbe, Material PP
  - 2 Verstärkungsgitter

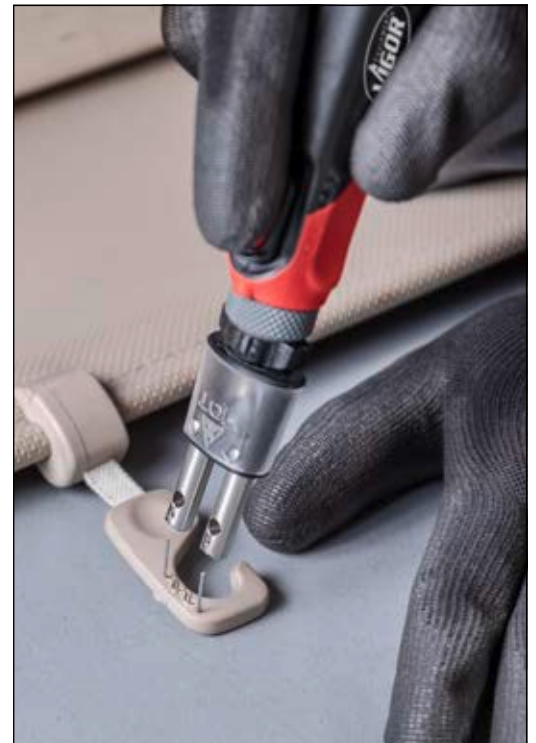
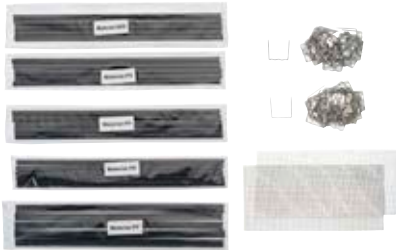

VIGOR No.	Bezeichnung	Ausführung	XX	EAN 4047728+	€
V3670N	Ersatzklammern · 0,8 mm · V-Form		100	075671	16,50
V3671N	Ersatzklammern · 0,6 mm · V-Form		100	075688	16,50
V3672N	Ersatzklammern · 0,8 mm · W-Form		100	075695	16,50
V3673N	Ersatzklammern · 0,6 mm · W-Form		100	075701	16,50
V3676N	Ersatzklammern · 0,6 mm · U-Form		100	075718	16,50
V3677N	Ersatzklammern · 0,8 mm · U-Form		100	075725	16,50
V3551N-ABS	Kunststoff-Schweißstäbe Abs		10	077170	10,-
V3551N-PE	Kunststoff-Schweißstäbe Pe		10	077149	10,-
V3551N-PP	Kunststoff-Schweißstäbe Pp		10	077156	10,-
V3551N-PS	Kunststoff-Schweißstäbe Ps		10	077163	10,-
V3551N-W	Verstärkungsgitter		5	077132	10,-

**219,50 €**  
zzgl. MwSt.



**V4891**, EAN 4047728**048910**

## Induktionsheizgerät

- Schnelles, einfaches Entfernen von Teilen an Fahrzeugen durch Erhitzung
- Durch umfangreiches serienmäßiges Zubehör vielseitig einsetzbar im Karosserie- und Nutzfahrzeugbereich
- Exakt platzierte Erwärmung innerhalb weniger Sekunden aufgrund modernster Mikroprozessor-Technologie
- Einfacher Transport durch Kunststoffkoffer
- Vermeidung von Überhitzung bei gleichzeitig hohem Wirkungsgrad durch zwei Lüfter
- Anschlusskabel: 3 m
- Spulenschlauchlänge: 700 mm
- Gesteuerte Lüfterkühlung
- Starre Spulen: Erwärmung von Rohren, Bolzen, Profilen verschiedener Durchmesser
- Flexible Spule: zum Lösen von schwer zugänglichen Teilen durch den Einsatz von speziellem Wickeldraht
- Flachspule zur Erwärmung von Karosserie und Blech, vereinfacht das Abziehen von Aufklebern, Dichtstoffen etc.
- Robuste IGBT-Transistor-Technologie
- Kurzschluss- und Leerlaufest
- Automatische Anpassung an Resonanzfrequenz
- Frequenz: 25 kHz – 60 kHz
- 1,5 kW Leistung

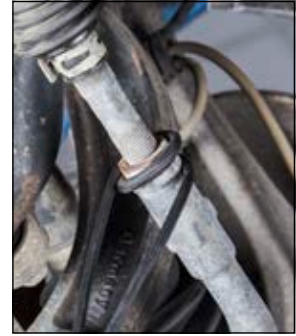
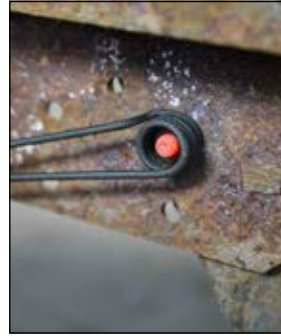

*Exakt platzierte Erwärmung innerhalb weniger Sekunden aufgrund modernster Mikroprozessor-Technologie*

*Inklusive 4 Spulen*



**1.024,- €**  
zzgl. MwSt.

**V4891-1**, EAN 4047728**049573**

### Starre Spule

- Gesamtlänge: 222 mm
- Vertikale Ausrichtung
- Innendurchmesser 19 mm, bis maximal M8



**51,50 €**  
zzgl. MwSt.

**V4891-2**, EAN 4047728**049580**

### Flexible Spule

- Gesamtlänge: 750 mm
- Flexible Anwendung an individuellen Kfz-Bauteilen
- Für schwer-erreichbare Stellen

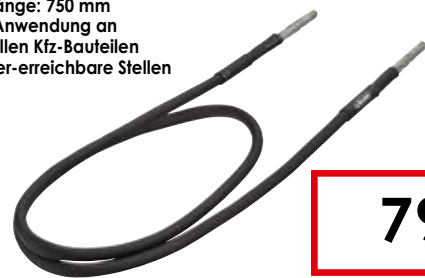

**79,- €**  
zzgl. MwSt.

**V4891-3**, EAN 4047728**049597**

### Starre Spule

- Gesamtlänge: 225 mm
- Vertikale Ausrichtung
- Innendurchmesser 26 mm, bis maximal M12



**82,50 €**  
zzgl. MwSt.

**V4891-4**, EAN 4047728**049603**

### Flach Spule

- Optimal für Flächenerwärmung
- Erwärmung flacher Schrauben
- Gesamtlänge: 227 mm
- Innendurchmesser 24 mm
- Außendurchmesser 45 mm



**58,- €**  
zzgl. MwSt.

**V4891/6**, EAN 4047728062206

## Induktionsspulen Erweiterungs Satz

- Satz bestehend aus:
  - V4891-5 (Fokus-Spule für punktuelle Erwärmung)
  - V4891-6 (Starre Spule)
  - V4891-7 (Starre Spule)
  - V4891-8 (Flexible Spule, Keramikschutz)
  - V4891-9 (Starre Spule)
  - V4891-10 (Starre Spule, seitlich)
- Kompatibel mit Induktionsheizgerät V4891 und V4891-1.0



**442,- €**  
zzgl. MwSt.

**V4891-5**, EAN 4047728062152

## Fokus-Spule · für punktuelle Erwärmung

- Erwärmen von Bauteilen, bei denen das Erreichen mit Standard-Spulen nicht möglich wäre
- Spule für punktgenaues Erhitzen, zur Konzentrierung der Energie
- Während der Erwärmung sollte ein Abstand von circa 2 – 4 mm zum Werkstück eingehalten werden, um Beschädigungen der Spule zu vermeiden
- Gesamtlänge: 210 mm



**96,50 €**  
zzgl. MwSt.

**V4891-6**, EAN 4047728062169

## Starre Spule

- Gesamtlänge: 220 mm
- Vertikale Ausrichtung
- Innendurchmesser 15 mm, bis maximal M6



**51,50 €**  
zzgl. MwSt.

**V4891-7**, EAN 4047728062176

## Starre Spule

- Gesamtlänge: 240 mm
- Horizontale Ausrichtung
- Innendurchmesser 45 mm, bis maximal M22



**63,50 €**  
zzgl. MwSt.

**V4891-8**, EAN 4047728062183

## Flexible Spule · Keramikschutz

- Gesamtlänge: 800 mm
- Höhere Temperaturbeständigkeit
- Die Keramikbeschichtung verlängert die Lebensdauer
- Selbststellender Abstand bei kleineren Bauteilen



**130,- €**  
zzgl. MwSt.

**V4891-9**, EAN 4047728062190

## Starre Spule

- Gesamtlänge: 220 mm
- Vertikale Ausrichtung
- Innendurchmesser 45 mm, bis maximal M22



**63,50 €**  
zzgl. MwSt.

**V4891-10**, EAN 4047728062343

## Starre Spule · seitlich

- Gesamtlänge: 230 mm
- Horizontale Ausrichtung
- Innendurchmesser 23 mm, bis maximal M10



**70,50 €**  
zzgl. MwSt.



**V4891-3.5**, EAN 4047728072779

## Induktionsheizgerät · Lkw 3,5 KW

- Starke 3,5 kW Variante für Kfz- sowie Nfz-Anwendungen
- Effiziente Methode der Erhitzung, ohne Beschädigung umliegender Bauteile
- Wassergekühlt
- Tragbar, trotz hoher Leistung
- Ausgabeleistung exakt auf den Anwendungsbereich einstellbar
- Möglichkeit der Kraftausgabe in 10 – 100 % Schritten
- Auslieferungszustand inklusive Kühlmittel
- Punktgenaue Erhitzung von Bauteilen und Elementen
- Betriebshinweis durch LED am Spulenkopf
- Zusätzlicher Ventilator im Gehäuse sorgt für Überhitzungsschutz der Hardwarekomponenten
- Exakt platzierte Erwärmung innerhalb weniger Sekunden aufgrund modernster Mikroprozessor-Technologie



**3.382,- €**  
zzgl. MwSt.

**V4891-3.5-1**, EAN 4047728072786

## Erweiterungsspule · Radbolzen

- Extra schmale Bauform ermöglicht punktuell Erhitzen von Radbolzen



**409,- €**  
zzgl. MwSt.

**V4891-3.5-2**, EAN 4047728072793

## Standardspule · seitlich



**409,- €**  
zzgl. MwSt.

**V4891-3.5-3**, EAN 4047728072809

## Reduzierstück

- Reduzierstück zur Adaption der Einsteckspule V4891-3.5-4



**209,- €**  
zzgl. MwSt.

**V4891-3.5-4**, EAN 4047728072816

## Einsteckspule · 26 mm

- Nur in Verbindung mit V4891-3.5-3



**409,- €**  
zzgl. MwSt.

**V4891-3.5-6**, EAN 4047728072892

## Rundspule · 32 mm



**409,- €**  
zzgl. MwSt.

**V4891-3.5-5**, EAN 4047728072823

## Kühlmittel · 3 l



**65,- €**  
zzgl. MwSt.

**V3863**, EAN 4047728**038638**

## Stoßdämpfer-Montagewerkzeug Satz

- Demontage / Montage an Stoßdämpfern mit Zuganschlagfeder
- Fixierung mittels Klemmstücken mit V-Form Kunststoffeinsätzen in Endanschlagposition ohne Beschädigung
- Für: BMW · FIAT · FORD · MERCEDES-BENZ · NISSAN · PEUGEOT · TOYOTA
- Inhalt:
  - Spezial-Grundkörper
  - Robuste M12 Gewindespindel mit Spezialaufnahme
  - Universal Klemmstück mit V-Form-Kunststoffeinsätzen

**MADE IN GERMANY**

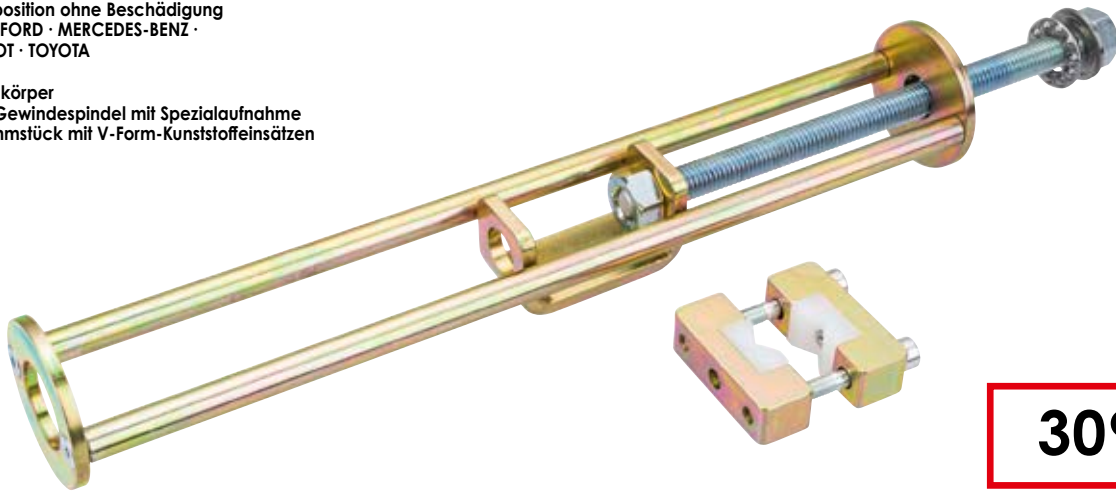

**309,- €**  
zzgl. MwSt.



**V3661**, EAN 4047728**036610**  
Klemmstück mit Kunststoff-Schonbacken (universal)



**139,- €**  
zzgl. MwSt.

**V4126N**, EAN 4047728**078566**

## Klemmschrauben Demontage-Werkzeug Satz

- Betätigen der Klemmschraube an der VAG Mehrlenker-Achse im eingebauten Zustand
- Kein Pressen oder Ziehen am Aluminium-Achsschenkel
- Bohrführungen garantiert exaktes Ausbohren der Stahlschraube
- Für zum Beispiel:
  - AUDI A4 Bj. 2015 → A5 Bj. 2016 → A6 Bj. 2018 → A7 Bj. 2017 → Q5 Bj. 2016 → Q7 Bj. 2015 → Q8 Bj. 2018 → E-Tron Bj. 2018 →
  - VW Touareg Bj. 2017 →
- Inhalt:
  - 3 Hochleistungsbohrer (HSS Cobalt) Größe: 6 · 8,5 · 10 mm
  - 1 Andrückbügel
  - 1 Durchtreiber



VIGOR No.	∅	EAN 4047728+	€
V4248	6	042482	38,-
V4249	8,5	042499	58,50
V4250	10	042505	38,-

**614,- €**  
zzgl. MwSt.



**V6452**, EAN 4047728**064521**

## Stoßdämpfer-Werkzeug Satz

- Fachgerechte Instandsetzungsarbeiten am Federbein (Gegenhalten der Kolbenstange beim Aus- und Einbau)
- Betätigung Stoßdämpfer-Mutter am Domlager
- Für die gängigsten Fahrzeugtypen
- Inhalt:
  - Offene Umschaltknarre, SW 21 mm, Zwölfkant
  - Offene Sechskant-Einsätze:
    - 12,5 mm (1/2"), SW 16 · 17 · 18 · 19 · 21 · 22 · 24 mm
    - 12,5 mm (1/2") Schraubendreher Einsatz, SW 6 · 7 · 8 mm
    - 12,5 mm (1/2") Verlängerung: 250 mm
    - 12,5 mm (1/2") Steckschlüssel-Einsätze, oval 5 x 8 mm, 6 x 8 mm



VIGOR No.	Bezeichnung	Ausführung	EAN 4047728+	€
V6452-1	Umschaltknarre · offen		075220	54,-
V6452-5	Steckschlüsseinsatz Sonderprofil · MERCEDES-BENZ · 5 mm		075206	22,-
V6452-6	Steckschlüsseinsatz Sonderprofil · MERCEDES-BENZ · 6 mm		075213	22,-
V6452-16	Steckschlüsseinsatz · 16 mm		075091	7,50
V6452-17	Steckschlüsseinsatz · 17 mm		075107	8,-
V6452-18	Steckschlüsseinsatz · 18 mm		075114	8,-
V6452-19	Steckschlüsseinsatz · 19 mm		075121	8,50
V6452-21	Steckschlüsseinsatz · 21 mm		075138	9,-
V6452-22	Steckschlüsseinsatz · 22 mm		075145	10,-
V6452-24	Steckschlüsseinsatz · 24 mm		075152	11,-
V6452-250	Gleitgriff · 250 mm		075169	15,50
V6452-H6	Steckschlüsseinsatz Sechskant · 6 mm		075176	14,50
V6452-H7	Steckschlüsseinsatz Sechskant · 7 mm		075183	14,50
V6452-H8	Steckschlüsseinsatz Sechskant · 8 mm		075190	14,50



**205,50 €** zzgl. MwSt.



**V6956**, EAN 4047728**069564**

## Universal Achshebel

- Fachgerechte, schonende Demontage und Montage von Achsteilen, wie z.B. Kugelgelenken und Querlenkern
- Kettenverstellung ermöglicht flexiblen Einsatz und Anpassung auf verschiedene Abmaße und Gegebenheiten
- Verwendete Spindel in hoher Güte gewährleistet kraftsparendes Arbeiten und hohe Kraftübertragung
- Direkte Verwendung am Fahrzeug ohne Hinzunahme einer zweiten Person
- Gummiisolierte Stützfläche gewährleistet sicheren Halt am Fahrzeug
- Zur Befügung mit Umschaltknarre oder Luftratsche

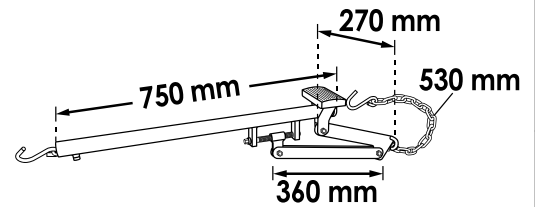

**310,50 €**  
zzgl. MwSt.

**V4642**, EAN 4047728**046428**

## Gelenkwellen-Abzieher · universal

- Fachgerechte Demontage des Gleichlaufgelenkes sowie der Gummimanschetten der Antriebswelle
- Extrabreiter Rahmen, auch für große Gelenke

*Speziell geformte Spannbacken garantieren sicheren Halt der Antriebswelle*

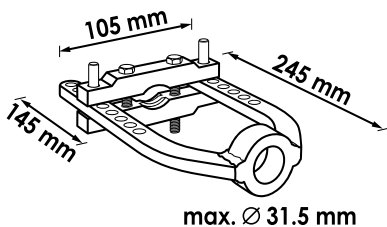

**128,- €**  
zzgl. MwSt.



**V7525**, EAN 4047728**075251**

## Universal Pressunterlage

- Demontage und Montage von Lagern und Buchsen in Verbindung mit Werkstattpressen
- Optimierte Dreipunkt-Ausrichtung von Werkstücken an der Werkstattpresse
- Durch umfangreiche Verstellbarkeit sind nahezu alle Werkstücke parallel zur Werkstattpresse ausrichtbar, um die Sicherheit bei der Anwendung zu erhöhen
- Seitlicher Anschlag für sicheren Halt auf der Werkstattpresse
- Schwenkunterlage ermöglicht die schnelle und einfache Positionierung auf der Unterlage
- Maximal zugelassene Belastbarkeit: 20 Tonnen

**MADE IN GERMANY**



**442,- €**  
zzgl. MwSt.



**V4636N**, EAN 4047728078719

## Lager-Innenring Abzieher

- Für Lager-Innenringe, die direkt an der Radnabe liegen
- Für Ringe im Spannungsbereich 33 – 60 mm
- Auswechselbare Kegel mit  $\varnothing$  32 mm und  $\varnothing$  40 mm für umfangreiche Marktabdeckung
- Auch geeignet für Modelle mit ABS-Käfig, z.B. VW Golf 4
- Feststellschraube verhindert Abrutschen der Arme
- Betätigung mit Umschaltknarre



**306,50 €**  
zzgl. MwSt.

### Im Lieferumfang enthalten

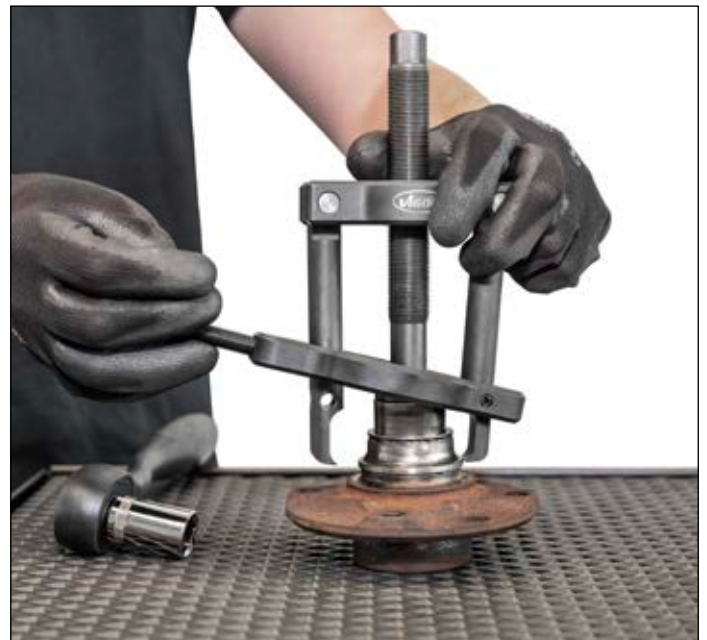
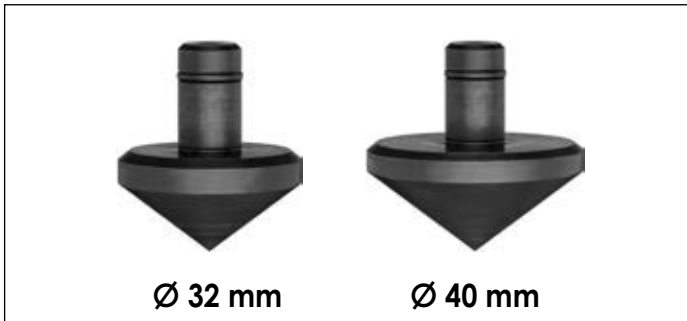



# DEIN FAHRWERK SPEZIALIST

IN SACHEN WERKZEUG

## Kfz / Nfz Fahrwerk Spezial- Werkzeuge: Präzision und Leistung für jedes Fahrwerk

Hier findest Du alles, was Du für die Reparatur von Fahrwerkskomponenten brauchst.

Unsere spezialisierten Werkzeuge sind darauf ausgelegt, anspruchsvolle Aufgaben an PKWs und Nutzfahrzeugen zu bewältigen. Vom Einklemmschutz, der sicherstellt, dass Du Dich nicht verletzt, bis hin zu hydraulischen 70 Tonnen Abziehvorrichtungen, die selbst festsitzende Lager und Buchsen mühelos auspressen. Unsere Werkzeuge bieten die Zuverlässigkeit und Effizienz, die Du für Deine Arbeit benötigst.

Unsere Auswahl an Fahrwerk Spezial-Werkzeugen kombiniert innovative Technik mit höchster Qualität, um Dir die Arbeit zu erleichtern und erstklassige Ergebnisse zu erzielen. Entdecke jetzt unser Sortiment und werte Deine Werkstatt auf.



## Kfz / Nfz Fahrwerk Spezial-Werkzeug

Druck- und Zugzylinder	306–309
------------------------	---------

Hydraulik-Pumpen	310
------------------	-----

Zubehör Zylinder	311–314
------------------	---------

Mechanischer Antrieb	315
----------------------	-----

Werkzeugsätze Standard-Radlager	316–319
---------------------------------	---------

Werkzeugsätze Kompakt-Radlager	320
--------------------------------	-----

Werkzeugsätze geschraubte Kompakt-Radlager	321–329
--	---------

Werkzeugsätze Radnabe mit 6- und 8- Bolzen	328
--	-----

Werkzeugsätze Antriebswellen	329
------------------------------	-----

Multiboxen	330–347
------------	---------

Werkzeugsätze Lager und Buchsen	348–363
---------------------------------	---------

Federspanner	365–367
--------------	---------

Mobile Werkbänke mit Spezialwerkzeug Sortiment	368–383
--	---------

Spezial Weichschaumeinlagen	384–390
-----------------------------	---------

Werkzeugsätze Nfz	391–415
-------------------	---------

**V2873**, EAN 4047728028738

## Druck- und Zug-Hydraulikzylinder 8,5 Tonnen

- Auspressen von Tragellenen und Buchsen
- Einsetzbar auf engstem Raum
- Druckstange verstellbar

*Automatischer  
Kolbenrücklauf*



**597,- €**  
zzgl. MwSt.



VIGOR No.	Bezeichnung	Ausführung	l mm	EAN 4047728+	€
V3012	CEJN-Nippel Hydraulik · 1/8 Zoll		-	030120	81,50
V3009	Hydraulik-Zylinder · 8,5 Tonnen		-	030090	619,50
V3011	Druckstange · verstellbar M22		100	030113	84,-
V3010	Schlagkörper mit O-Ring		-	030106	70,-

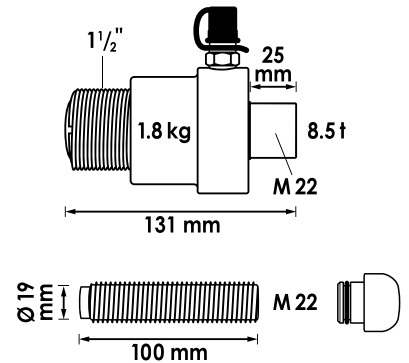

**V2869**, EAN 4047728028691

## Druck-Hydraulikzylinder 14 Tonnen

- Auspressen von Tragellenen und Buchsen
- Speziell für Einsatz mit Pressbügel V2885 und V2858N

*Automatischer  
Kolbenrücklauf*



**532,- €**  
zzgl. MwSt.

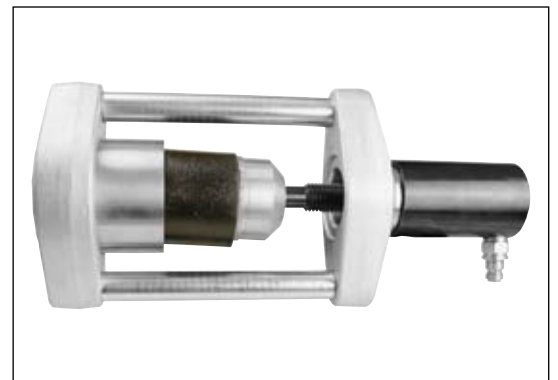

VIGOR No.	Bezeichnung	Ausführung	l mm	EAN 4047728+	€
V3128	(CEJN-) Nippel Hydraulik 1/4"		-	031288	102,-
V3217	Hydraulik-Zylinder · 14 Tonnen		-	032179	533,50
V3124	Druckstange · verstellbar M24		92	031240	89,50

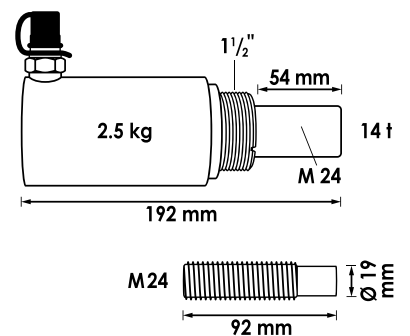



## V4551, EAN 4047728045513

### Druck- und Zug-Hydraulikzylinder 18 Tonnen

- Ausdrücken von festgerosteten Antriebswellen
- Druck des Hydraulikzylinders kann bei Verwendung eines Schlagkörpers mit Schlagkraft kombiniert werden
- Einsatz mit allen Pkw-Werkzeugen und Zugstangen M10 – M22 mit entsprechender Reduzierung

### Automatischer Kolbenrücklauf

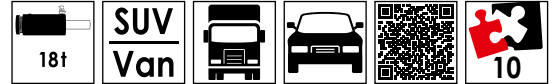

**1.026,- €**  
zzgl. MwSt.

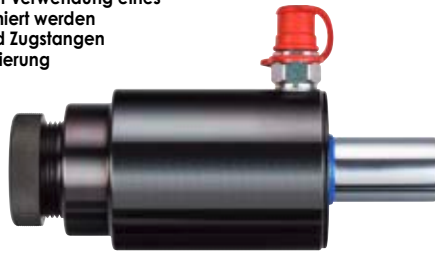

VIGOR No.	Bezeichnung	Ausführung	L mm	EAN 4047728+	€
V3128	(CEJN-) Nippel Hydraulik 1/4"		-	031288	102,-
V4552	Hydraulik-Zylinder · 18 Tonnen · ohne Zubehör		-	045520	796,-
V3125	Schutzring für Gewinde 1.1/2"		-	031257	50,-
V3127	Zugstange · M18 – M22 · maximal 22 t		250	031271	83,-
V3123	Druckfuß M24x3 mm		-	031233	35,-
V3124	Druckstange · verstellbar M24		92	031240	89,50
V4553	Druckachse · M24x3 mm		-	045537	116,50
V3126	Kragenmutter · M18x2,5		-	031264	50,-
V3018	Schlagkörper · M22x2,5 mm		-	030182	105,50
V3129	Druckstück · verstellbar M24		132	031295	90,50

Schlagfunktion zum Vervielfachen der Presskraft bis zu 63 Tonnen

Extra leicht: Nur 2,8 kg

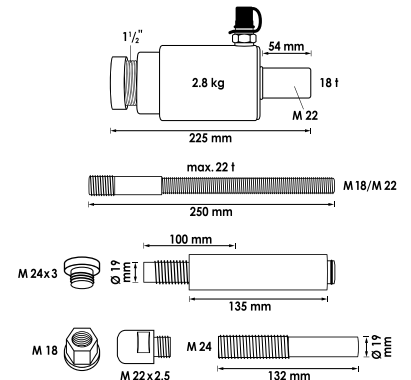

## V2854, EAN 4047728028547

### Druck- und Zug-Hydraulikzylinder 22 Tonnen

- Ausdrücken von festgerosteten Antriebswellen
- Druck des Hydraulikzylinders kann bei Verwendung eines Schlagkörpers mit Schlagkraft kombiniert werden
- Einsatz mit allen Pkw-Werkzeugen und Zugstangen M10 – M22 mit entsprechender Reduzierung

### Automatischer Kolbenrücklauf



**1.037,- €**  
zzgl. MwSt.

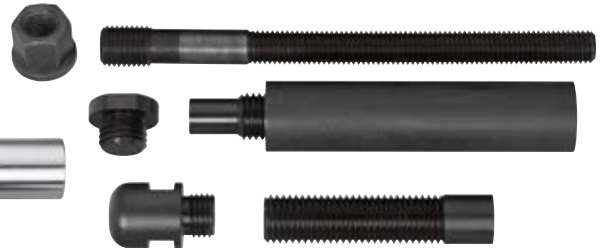

VIGOR No.	Bezeichnung	Ausführung	L mm	EAN 4047728+	€
V3128	(CEJN-) Nippel Hydraulik 1/4"		-	031288	102,-
V3199	Hydraulik-Zylinder · 22 Tonnen		-	031998	888,50
V3125	Schutzring für Gewinde 1.1/2"		-	031257	50,-
V3127	Zugstange · M18 – M22 · maximal 22 t		250	031271	83,-
V3126	Kragenmutter · M18x2,5		-	031264	50,-
V3124	Druckstange · verstellbar M24		92	031240	89,50
V3134	Druckachse M24x3 mm		151	031349	95,-
V3123	Druckfuß M24x3 mm		-	031233	35,-
V3018	Schlagkörper · M22x2,5 mm		-	030182	105,50
V3130	Druckstück · verstellbar M24		109	031301	90,50

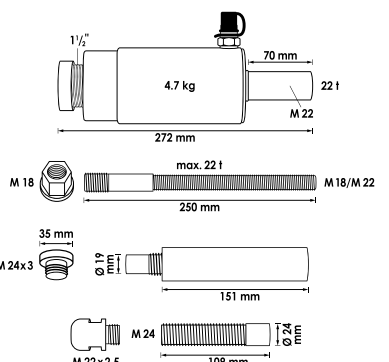

**V2874**, EAN 4047728**028745**

## Druck- und Zug-Hydraulikzylinder 32 Tonnen

- Ausdrücken von festgerosteten Antriebswellen und Achsschenkelbolzen
- Druck des Hydraulikzylinders kann bei Verwendung eines Schlagkörpers mit Schlagkraft kombiniert werden
- Einsatz mit allen Pkw-Werkzeugen und Zugstangen M10 – M22 mit entsprechender Reduzierung

Automatischer Kolbenrücklauf



Schlagfunktion zum Vervielfachen der Presskraft bis zu 112 Tonnen



**1.335,- €**  
zzgl. MwSt.

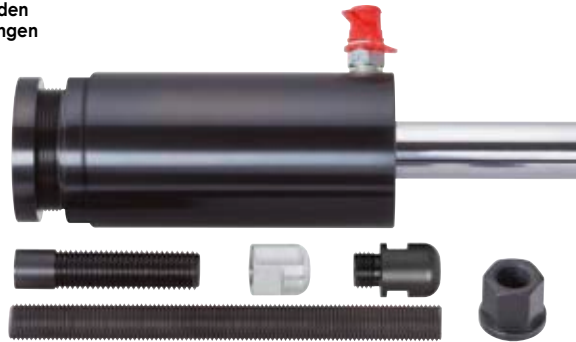

VIGOR No.	Bezeichnung	Ausführung	L mm	EAN 4047728+	€
V3128	(CEJN-) Nippel Hydraulik 1/4"		-	031288	102,-
V3216	Hydraulik-Zylinder · 32 Tonnen		-	032162	1.196,-
V3131	Schutzring für Gewinde 2,5		-	031318	70,50
V3130	Druckstück · verstellbar M24		109	031301	90,50
V3092	Schlagmutter		-	030922	104,50
V3018	Schlagkörper · M22x2,5 mm		-	030182	105,50
V3133	Zugstange · M22 · maximal 32 t		250	031332	74,-
V3132	Kragennutter · M22x2,5		-	031325	68,-

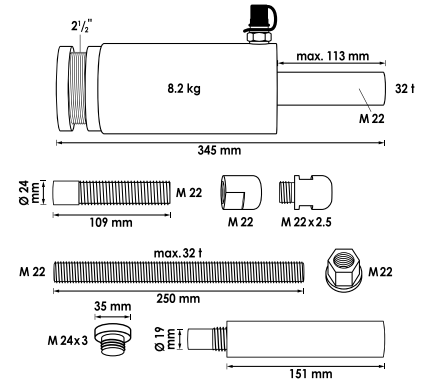

**V4229**, EAN 4047728**042291**

## Druck- und Zug-Hydraulikzylinder 45 Tonnen

- Ausdrücken von festgerosteten Antriebswellen
- Druck des Hydraulikzylinders kann bei Verwendung eines Schlagkörpers mit Schlagkraft kombiniert werden

Automatischer Kolbenrücklauf



Schlagfunktion zum Vervielfachen der Presskraft bis zu 157 Tonnen

**2.039,- €**  
zzgl. MwSt.

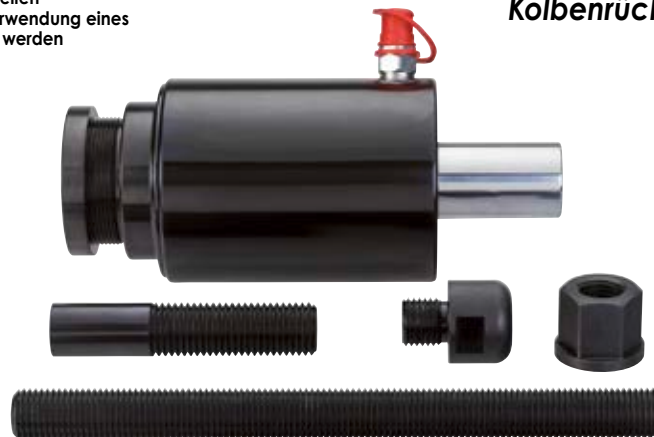

VIGOR No.	Bezeichnung	Ausführung	L mm	EAN 4047728+	€
V3128	(CEJN-) Nippel Hydraulik 1/4"		-	031288	102,-
V4242	Hydraulik-Zylinder 45 Tonnen		-	042420	1.868,-
V3131	Schutzring für Gewinde 2,5		-	031318	70,50
V4251	Druckstück · verstellbar · M30		145	042512	187,50
V4254	Schlagkörper · M27		-	042543	138,-
V4252	Kragennutter · M27		-	042529	144,-
V4253	Zugstange · M27 · maximal 50 t		330	042536	144,-

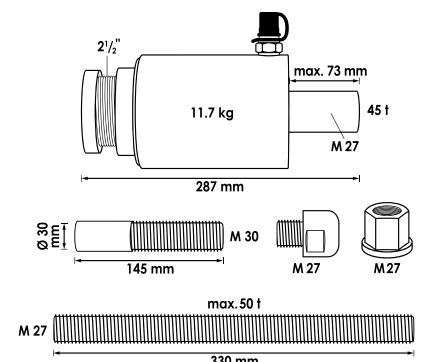

**V8321**, EAN 4047728083218

## Druck Hydraulikzylinder 70 Tonnen

- Für Nfz-Reparaturwerkstätten
- Hauptsächlich für Naben-Demontagewerkzeuge V4554 · V4555 · V4500
- Kombination mit Pressstücke V8323 · V8316 zu verwenden
- Gewicht: 17 kg · Hub: 70 mm
- Automatische Kolbenrücklauffunktion

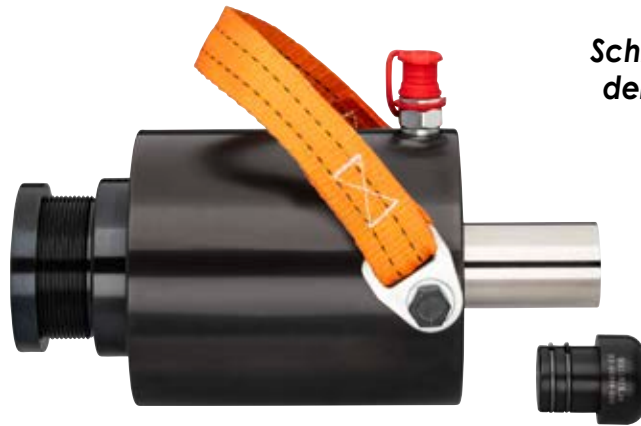

**Schlagfunktion zum Vervielfachen der Press-Kraft bis zu 245 Tonnen**

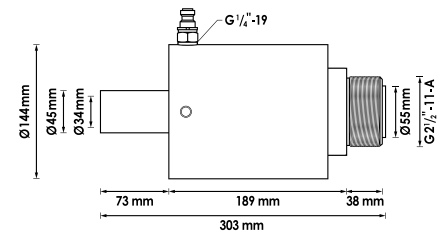

**3.000,- €**  
zzgl. MwSt.

**V8323**, EAN 4047728083232

## Pressstück 30 mm

- 30 mm Press-Adapter zum Auspressen von beispielsweise Radnaben oder Achsschenkeln
- Nur in Verbindung mit dem 70-Tonnen Hydraulikzylinder V8321 zu verwenden

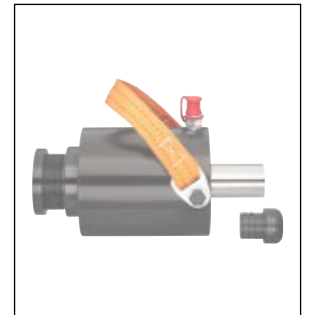

**150,- €**  
zzgl. MwSt.

**V8316**, EAN 4047728083164

## Pressstück 200 mm

- 200 mm Press-Adapter zum Auspressen von beispielsweise Radnaben oder Achsschenkeln
- Nur in Verbindung mit dem 70-Tonnen Hydraulikzylinder V8321 zu verwenden

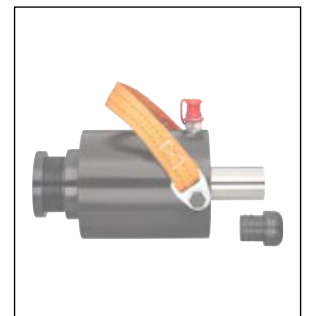

**289,- €**  
zzgl. MwSt.







**V2846**, EAN 4047728028462

## Hydraulikpumpe · pneumatisch

- Für alle Hydraulikzylinder
- Inklusive Öl-Messstab
- Komfortable und direkte Bedienung dank pneumatischer Unterstützung und hochsensiblen Fußpedal
- Manometer bildet Arbeitsdruck ab
- Robustes Gehäuse schützt hochwertig verbaute Komponenten



700 bar



1.3 l



2.2 m

### Ausführung inklusive Manometer

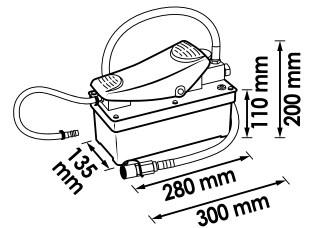

**948,- €**  
zzgl. MwSt.

VIGOR No.	Bezeichnung	Ausführung	EAN 4047728+	€
V3120	2,2 m Hydraulikschlauch 1/4"		031202	225,-
V3141	(CEJN-) Schnellkupplung		031417	165,-
V4255	Manometer		042550	100,-

**V2847**, EAN 4047728028479

## Hydraulische Fußpumpe

- Für alle Hydraulikzylinder
- Geeignet für den mobilen Einsatz
- Steht sicher und solide auf Füßen
- Robuster Stahl-Korpus
- Fußbetätigung – kein pneumatischer Anschluss erforderlich



700 bar



0.75 l



2.2 m

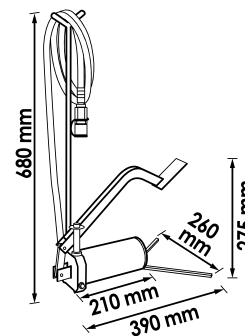

**682,- €**  
zzgl. MwSt.

VIGOR No.	Bezeichnung	Ausführung	EAN 4047728+	€
V3120	2,2 m Hydraulikschlauch 1/4"		031202	225,-
V3614	Dichtungssatz		036146	54,50
V3141	(CEJN-) Schnellkupplung		031417	165,-

**V2800-OEL**, EAN 4047728081276

## Hydrauliköl Power

- Hoher Viskositätsindex (VI), speziell für Hydrauliksysteme in mobilen Geräten und im Außenbereich
- Erfüllt die nachfolgenden Spezifikationen und Anforderungen: DIN 51524 Part 2 HLP · HVLP · -ISO 11158HV – AFNOR NFE 48-603
- Speziell für alle Hydraulikzylinder und Pumpen geeignet
- Pumpen: V2846 · V2847
- Hydraulikzylinder: V2873 · V2869 · V4551 · V2854 · V2874 · V4229 · V5916 · V5916-XL



**30,- €**  
zzgl. MwSt.

**V4218**, EAN 4047728042185

## Halterungs Satz für Hydraulik-Zylinder

- Verwendung als Handhalter oder mit Getriebeheber
- Für alle handelsüblichen Getriebeheber mit Ø von 25 und 30 mm
- Für Hydraulikzylinder V2869 (14 Tonnen) · V2855 (16 Tonnen) · V4551 (18 Tonnen) · V2854 (22 Tonnen) · V2874 (32 Tonnen)
- Auch für Hydraulikzylinder mit 65 – 100 mm Ø (z.B. Paschke, Klann)
- Problemloses Justieren und Fixieren des Hydraulikzylinders ermöglicht flexible und schnelle Handhabung bei der Arbeit direkt am Fahrzeug

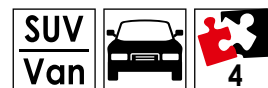

Lieferung ohne Hydraulikzylinder



**270,50 €**  
zzgl. MwSt.

VIGOR No.	Bezeichnung	Ausführung	EAN 4047728+	€
V4244	Schelle Ø 70 mm		042444	22,-
V4245	Schelle Ø 85 mm		042451	22,-
V4246	Schelle Ø 100 mm		042468	22,-
V4243	Halterung ohne Schelle		042437	259,50



**V2850**, EAN 4047728028509

## Adapter

- Adaptierung des Klann Hydraulikzylinders mit 17 Tonnen auf das VIGOR-Spezialwerkzeug
- Adapter 2. 1/4" – 14 UNS (Klann-Gewinde) auf 1. 1/2"



**129,50 €**  
zzgl. MwSt.

**V2851**, EAN 4047728**028516**

**Adapter**

- Adaptierung des VIGOR Hydraulikzylinders (8,5 Tonnen bis 22 Tonnen) auf das KLANN Spezialwerkzeug
- Adapter 2.1/4" – 14 UNS (Klann-Gewinde) auf 1.1/2"

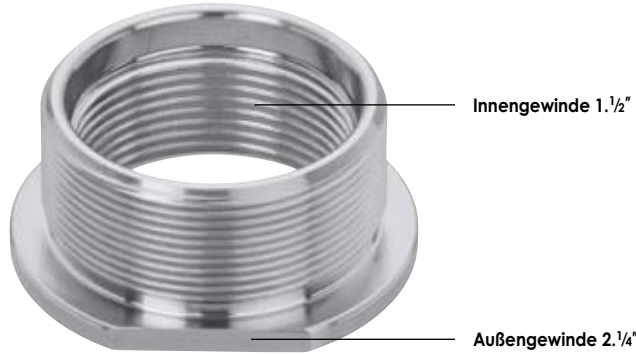

**121,50 €**  
zzgl. MwSt.

**V2910**, EAN 4047728**029100**

**Adapter**

- Adaptierung der Hydraulikzylinder 16 Tonnen (V2855) und 22 Tonnen (V2854) auf das VIGOR Spezialwerkzeug mit 1.1/2" Gewinde
- Adapter 1.1/2" auf 2.1/2" – 11 UNS

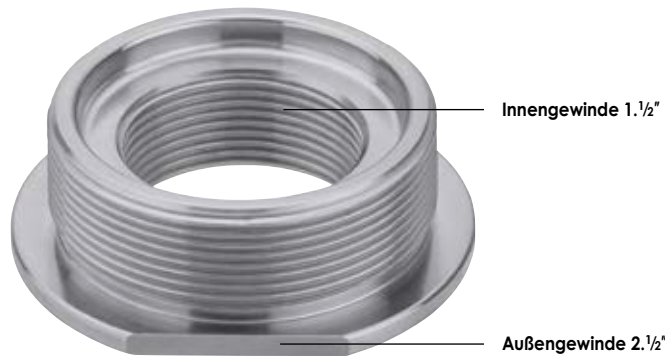

**121,50 €**  
zzgl. MwSt.

**V3869**, EAN 4047728**038690**

**Adapter**

- Adaptierung des VIGOR Hydraulikzylinders auf das Paschke Spezialwerkzeug
- Adapter M68x2 mm (Paschke-Gewinde) auf 1.1/2"

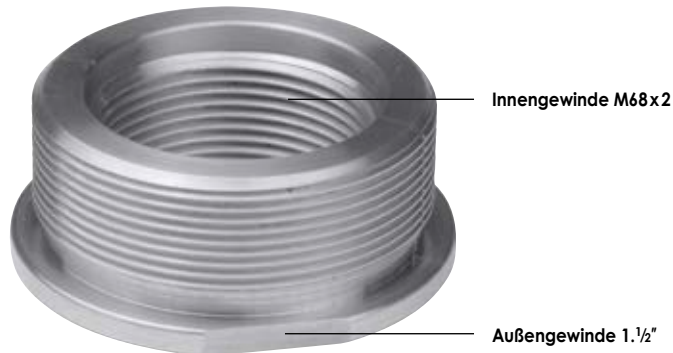

**121,50 €**  
zzgl. MwSt.

**V3870**, EAN 4047728**038706**

**Adapter**

- Adaptierung des Paschke Hydraulikzylinders auf die VIGOR-Spezialwerkzeuge
- Adapter M68x2 mm (Paschke-Gewinde) auf 1 1/2"-11

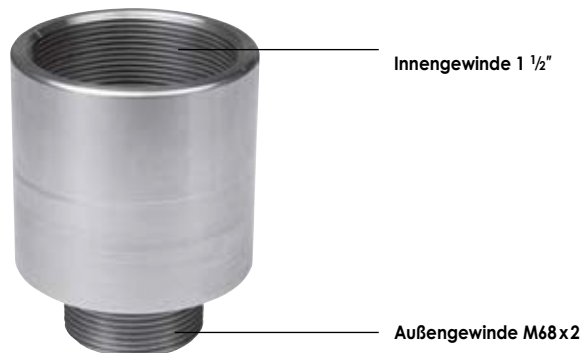

**132,- €**  
zzgl. MwSt.

**V4220**, EAN 4047728**042208**

**Adapter**

- Adaptierung des Klann Hydraulikzylinders mit 28 Tonnen auf das VIGOR-Spezialwerkzeug
- Adapter 2.3/4" – 14 UNS (Klann-Gewinde) auf 2.1/2"

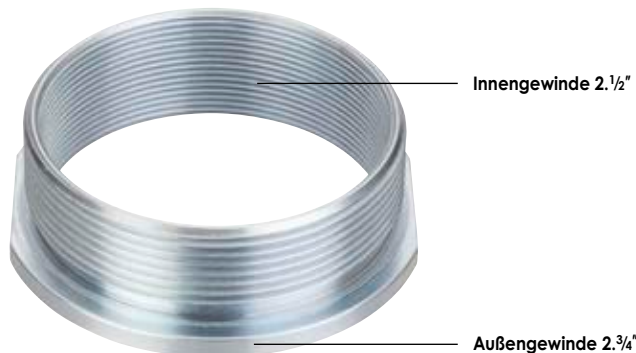

**121,50 €**  
zzgl. MwSt.



# Zubehör Zylinder



**V3207**, EAN 4047728**032070**  
Zugstangen-, Kragenmutter  
Adapter Satz



VIGOR No.	Bezeichnung	Ausführung	l mm	EAN 4047728+	€
V3210	Zugstange · M10 · maximal 6 t		150	032100	45,50
V3220	Zugstange · M12 · maximal 9 t		250	032209	45,50
V3136	Zugstange · M14 · maximal 12 t		250	031363	59,-
V3127	Zugstange · M18 – M22 · maximal 22 t		250	031271	83,-
V3133	Zugstange · M22 · maximal 32 t		250	031332	74,-
V3209	Adapter · M22x2,5 – M10x1,5		-	032094	45,50
V3219	Adapter · M22x2,5 – M12x1,75		-	032193	45,50
V3135	Adapter · M22x2,5 – M14x2,0		-	031356	45,-
V3275	Kragenmutter · M10x1,5		-	032759	23,-
V3208	Kragenmutter · M12x1,75		-	032087	39,50
V3137	Kragenmutter · M14x2,0		-	031370	45,-
V3126	Kragenmutter · M18x2,5		-	031264	50,-
V3132	Kragenmutter · M22x2,5		-	031325	68,-

**601,- €**  
zzgl. MwSt.

VIGOR No.	Bezeichnung	Ausführung	EAN 4047728+	€
V4596*	Adapter · M18 – M22		045964	94,50
V4597*	Adapter · Innengewinde: M22x2,5 · Außengewinde: M27x3,0 mm		045971	74,50
V4342*	Schlagmutter · M18		043427	105,50

\* Nicht im Satz enthalten

**V7699**, EAN 4047728**076999**  
Spindel M22 · M20



VIGOR No.	l mm	EAN 4047728+	€
V7699	300	076999	153,50

**V7700**, EAN 4047728**077002**  
Kragenmutter M20



VIGOR No.	EAN 4047728+	€
V7700	077002	38,50



**V3582**, EAN 4047728035828

## Einklemmschutz

- Schutz beim Arbeiten mit Hydraulikzylindern in Verbindung mit Spezialwerkzeugen



**288,50 €**  
zzgl. MwSt.

**V3612**, EAN 4047728036122

## Manometer

- Anschlussstück und Nippel zur direkten Ankopplung an allen hydraulischen Pumpen von VIGOR
- Angaben des maximalen Druckbereichs der Hydraulikzylinder finden Sie in der jeweiligen Betriebsanleitung



**375,50 €**  
zzgl. MwSt.

**V6592**, EAN 4047728065924

## Adapter 3/8" Innengewinde · auf CEJN / Pumpe

- Adaptieren von z.B. Klann oder Sauer Hydraulikpumpen auf den CEJN-Anschluss
- Schnelle, einfache Verbindungsart
- Tropffrei, ohne Ölverlust
- Schützt vor Eindringen von Luft in das System
- CEJN Anschlüsse sind kleiner als herkömmliche Verbindungen – für beengte Platzverhältnisse
- Flexibel, leichte Arretierungen sind ohne Verspannungen möglich

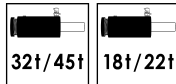

**64,50 €**  
zzgl. MwSt.

**V6591**, EAN 4047728065917

## Adapter 3/8" Außengewinde · auf CEJN / Zylinder

- Adaptieren von z.B. Klann oder Sauer Hydraulikzylinder auf den CEJN-Anschluss
- Schnelle, einfache Verbindungsart
- Tropffrei, ohne Ölverlust
- Schützt vor Eindringen von Luft in das System
- CEJN Anschlüsse sind kleiner als herkömmliche Verbindungen – für beengte Platzverhältnisse
- Flexibel, leichte Arretierungen sind ohne Verspannungen möglich

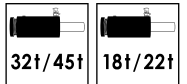

**64,50 €**  
zzgl. MwSt.

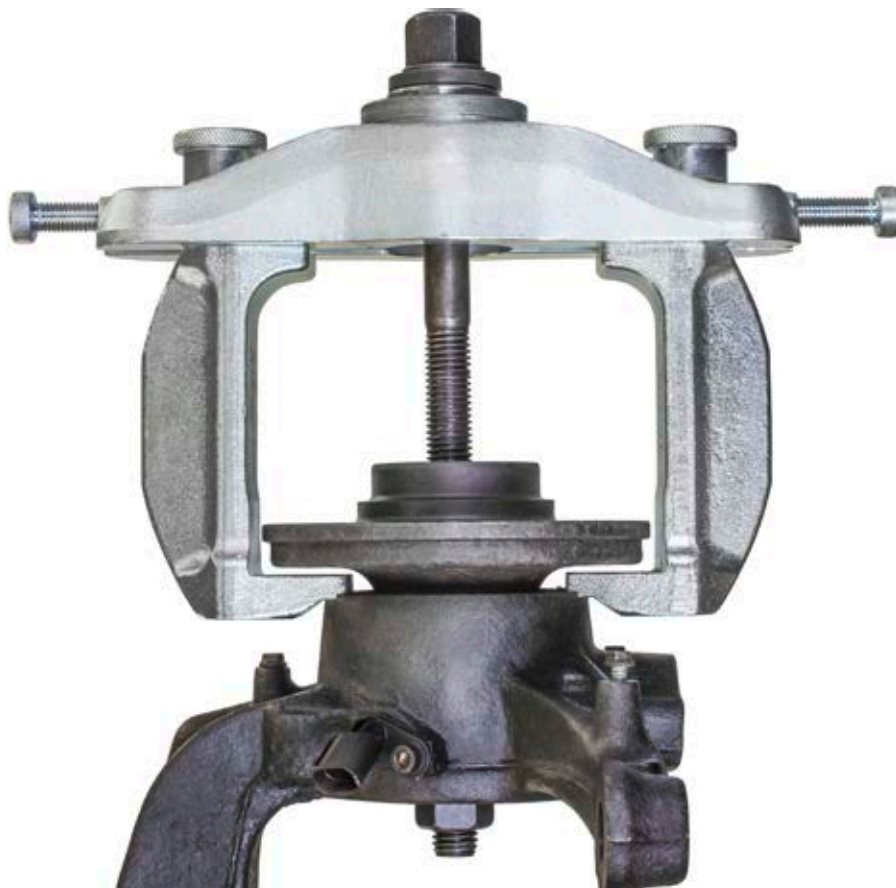

**V2853**, EAN 4047728**028530**

## Spindel Satz · mechanisch

- Mechanische Spindel für Werkzeug-Sätze · V2845 · V2845 · V2848 · V2860 · V2870 · V4491 · V4629 · V2860 · V3731 und V3732
- 330 mm Länge ist ausreichend für fast alle auszuführenden Arbeiten

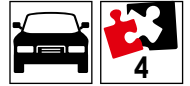

**279,- €**  
zzgl. MwSt.

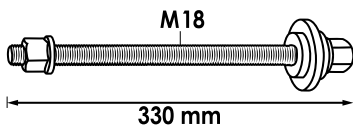

VIGOR No.	Bezeichnung	Ausführung	l mm	EAN 4047728+	€
V3126	Kragenmutter · M18x2,5		-	031264	50,-
V3008	Zugstange mit Kragenmutter M18		330	030083	144,-
V3206	Unterlegscheibe		-	032063	21,-
V3205	Druckscheibe		-	032056	118,50



**V4699**, EAN 4047728**046992**

## Druckspindel Satz · manuell

- Manueller Druckspindel Satz zur mechanischen Betätigung von Spezialwerkzeugen
- Im Satz enthalten sind vier verschieden lange Druckstangen, mit denen der Gebrauch von unterschiedlichen Werkzeugen gewährleistet wird
- Verwendung mit V3072 · V2858N · V3147 · V3649 · V3148 · V2885 · V2920 und V2937
- Spindel und Adapter sind extra für die pneumatisch unterstützte Betätigung ausgelegt, sodass das Arbeiten mit einem Schlagschrauber bis maximal 1000 Nm Anzugsmoment möglich ist
- Effektive Kraftübertragung der Spindel liegt bei maximal 15 Tonnen
- Bei häufigen Arbeiten mit Traggelenken, Buchsen sowie Antriebswellen empfehlen wir die Verwendung des Hydraulizylinders 8,5 – 22 Tonnen

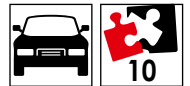

**408,- €**  
zzgl. MwSt.

VIGOR No.	Bezeichnung	Ausführung	EAN 4047728+	€
V4699-3	Scheibe Ø 18,8x3 mm (4 Stück)		047029	65,50*
V4699-4	Press-Achse · 50xØ 19 mm		047036	42,50
V4699-5	Press-Achse · 85xØ 19 mm		047043	42,50
V4699-6	Press-Achse · 56xØ 24 mm		047050	42,50
V4699-7	Press-Achse · 100xØ 24 mm		047067	57,-
V4699-1	Druckspindel · M30		047005	202,-
V4699-2	Adapter · 1.1/2" · M30		047012	87,-



\* Preis pro Satz

Unverbindlich empfohlene Listenpreise zzgl. MwSt. – Preisgültigkeit ab 1.1.2025 bis spätestens 31.12.2026  
Preisänderungen vor 31.12.2026 bei gestiegenen Einstands- oder Produktionskosten vorbehalten – Irrtümer vorbehalten.





**V2867N**, EAN 4047728**077859**

## Sicherungsring-Werkzeug

- Ausbau von innenseitigen Sicherungsringen in Radlagern
- Für Pkw · Transporter · Nkw
- Durchdachte Konstruktion deckt alle Arbeitswinkel und Sicherungsring-Größen ab
- Schneller Wechsel der Ersatz-Spitzen



**194,50 €**  
zzgl. MwSt.



### Ersatzstifte für V2867N

5 – 95 mm  
Spannbereich



VIGOR No.	Bezeichnung	EAN 4047728+	€
V2992	Stift Ø 2,5 mm	029926	38,-
V2993	Stift Ø 3,0 mm	029933	38,-
V2994	Stift Ø 3,5 mm	029940	38,-

**V4629**, EAN 4047728**046299**

## Radnaben Demontage-Werkzeug · universal

- Effektive Methode zur Demontage von Radnaben.
- Empfehlung: Verwendung Radlager Satz V4598
- Funktion auch bei Achsschenkeln mit unebenen und begrenzten Flächen
- Deutliche Zeitersparnis zu bisherigen Systemen



**618,- €**  
zzgl. MwSt.



VIGOR No.	Bezeichnung	Ausführung	EAN 4047728+	€
V3873	Fixierschraube · M14		038737	87,-*
V3874	Schraube · M12		038744	27,50*
V3871	Traverse für diverse Druckfüsse		038713	295,-
V4629-1	Druckfuß Satz für V4629		046305	408,-**

\* Preis pro Stück \*\* Preis pro Satz

**V3873-1**, EAN 4047728**085212**

## Ersatzstift für Fixierschraube · V3873



**13,50 €**  
zzgl. MwSt.

**V8563**, EAN 4047728**085632**

## Druckfuß Verlängerungs Satz · 30 mm

- Druckfuß Verlängerungs Satz optimiert die Arbeitsprozesse. Speziell entwickelt für die Befestigungsplatte V3871
- Erhöhte Reichweite: Verlängert die Druckfüße um 30 mm und ermöglicht so den Zugang zu schwer erreichbaren Lagern
- Perfekt geeignet für Lager mit extra langer Führung oder erhöhtem Lagergehäuse
- Maximale Flexibilität: Kompatibel mit allen Druckfüßen, bietet es eine vielseitige Lösung für verschiedenste Anforderungen



**NEU**

**150,00 €**  
zzgl. MwSt.



**V4598**, EAN 4047728**045988**

## Radlager-, Antriebsachsen und Radnaben Satz · universal

- Wechslen des Radlagers direkt am Fahrzeug bei minimalem Zeitaufwand
- In Verbindung mit Hydraulikzylinder oder manueller Spindel
- Alle Teile sind für die heute auf dem Markt befindlichen Radlagergrößen angepasst
- Die Montagescheiben haben eine Führung und sind zweiseitig verwendbar
- Montagescheiben mit  $\varnothing 62 - 83$  mm und Nabenscheiben  $34 - 60$  mm sind enthalten, die Lagerschale ist für Radlager bis  $92$  mm  $\varnothing$
- Demontage der Radnabe mit V4629 · V2849 und V3072
- Arbeitszeit: circa 20 – 30 Minuten je Seite
- Radeinstellung oder Bremsanlagen-Entlüftung nicht erforderlich
- Kein Ausbau von ABS-Geber, Achsschenkel, Federbein oder Spurstangengelenk

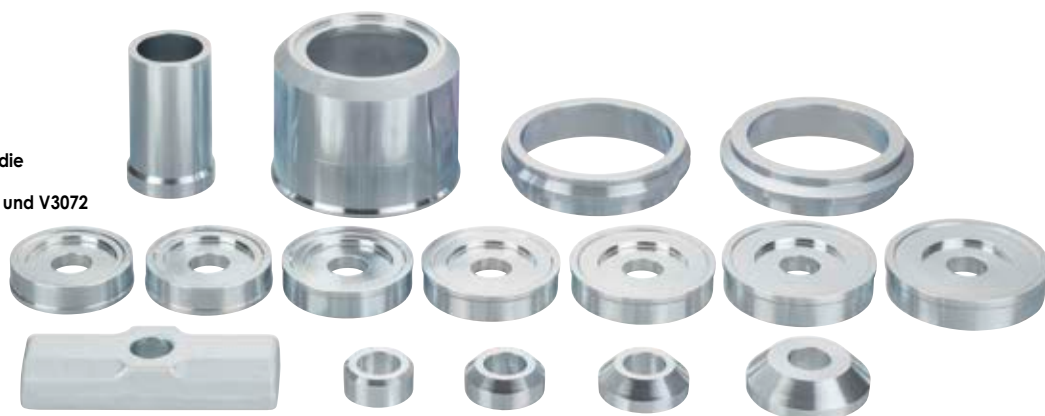
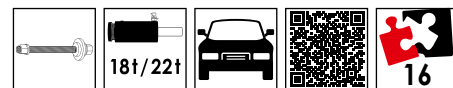

VIGOR No.	Bezeichnung	Ausführung	l mm	EAN 4047728+	€
V4598-30	Druckrohr Länge 78 mm für V4598 · V4599		78	046282	70,-
V4598-22	Lagerschale $\varnothing 82$ mm für V4598		-	046275	70,-
V4598-21	Lagerschale $\varnothing 76$ mm für V4598		-	046268	70,-
V4598-20	Lagerschale $\varnothing 93$ mm für V4598		-	046251	135,-
V4598-10	Lagerscheibe $\varnothing 61,8 - 62,8$ mm · Innenlochdurchmesser 20,25 mm · passend für Spindel M20		-	046183	78,50
V4598-11	Lagerscheibe $\varnothing 63,8 - 64,8$ mm · Innenlochdurchmesser 20,25 mm · passend für Spindel M20		-	046190	78,50
V4598-12	Lagerscheibe $\varnothing 65,8 - 66,8$ mm · Innenlochdurchmesser 20,25 mm · passend für Spindel M20		-	046206	78,50
V4598-13	Lagerscheibe $\varnothing 68,8 - 70,8$ mm · Innenlochdurchmesser 20,25 mm · passend für Spindel M20		-	046213	83,-
V4598-14	Lagerscheibe $\varnothing 72,5 - 74,5$ mm · Innenlochdurchmesser 20,25 mm · passend für Spindel M20		-	046220	83,-
V4598-15	Lagerscheibe $\varnothing 76,5 - 78,5$ mm · Innenlochdurchmesser 20,25 mm · passend für Spindel M20		-	046237	83,-
V4598-16	Lagerscheibe $\varnothing 80,8 - 82,8$ mm · Innenlochdurchmesser 20,25 mm · passend für Spindel M20		-	046244	87,-
V3060	Gegenhalter		-	030601	113,-
V4614	Nabenscheibe · konisch · $\varnothing 33,8$ mm · für V4598		-	046145	24,50
V4598-2	Nabenscheibe · konisch · $\varnothing 38,8$ mm · für V4598		-	046152	28,50
V4598-3	Nabenscheibe · konisch · $\varnothing 43,8$ mm · für V4598 · V4599		-	046169	33,50
V4598-4	Nabenscheibe · konisch · $\varnothing 59,8$ mm · für V4598		-	046176	44,-



**749,50 €**  
zzgl. MwSt.

**V2845**, EAN 4047728028455

## Lager- und Nabenschale

- Für Radlager und Nabe an z.B.:
  - FORD: C-Max
  - MAZDA: 3
  - Volvo: S40 · V50
  - ŠKODA: Octavia 1996 → 2004
  - VW: Golf 4 · Bora · Beetle
  - AUDI: A3 · S3 · TT 1999 → 2006
  - SEAT: León 1 · Toledo 2
- Sowie bestimmte Modelle von CITROËN · PEUGEOT · RENAULT und VAG mit geteilter Radlager / -Nabe
- (Hinweis: Normaler Pressbügel passt hier nicht)
- Verwendung zusammen mit V4629



VIGOR No.	Bezeichnung	Ausführung	→ L ← mm	EAN 4047728+	€
V3040	Druckrohr · groß		120	030403	200,-
V3039	Druckscheibe · groß		-	030397	122,50

**214,50 €**  
zzgl. MwSt.

**V8313**, EAN 4047728083133

## Adapterplatte Rescue

- Zum universellen Abstützen am Achsschenkelgehäuse während des Radlagerwechsels
- Verwendung mit Radlager Satz V5128

**NEU**



**99,- €**  
zzgl. MwSt.



## V4599, EAN 4047728045995

### Radlager Satz AUDI Q7 · VW Touareg · PORSCHE Cayenne

- Radlagerwechsel an der Vorderachse
- Bei AUDI Q7 · VW Touareg · PORSCHE Cayenne
- Auswechseln des Radlagers an der Hinterachse bei AUDI Q7
- Form der Werkzeuge gewährleistet keine Beschädigung des ABS-Gebers
- Ergänzung Demontage Radnabe: V4629
- Ergänzung Demontage Radlager: V2860
- Begrenzung des Zeitaufwands auf circa 30 Minuten
- Radlagerwechsel direkt am Fahrzeug ohne zeitaufwendigen Ausbau



VIGOR No.	Bezeichnung	Ausführung	mm	EAN 4047728+	€
V3071	Lagerscheibe Ø 93,8 – 94,8 mm · Innenlochdurchmesser 20,25 mm · passend · für Spindel M20		-	030717	106,50
V4598-30	Druckrohr Länge 78 mm für V4598 · V4599		78	046282	70,-
V3070	Lagerscheibe Ø 90,8 – 91,8 mm		-	030700	101,-
V4598-12	Lagerscheibe Ø 65,8 – 66,8 mm · Innenlochdurchmesser 20,25 mm · passend für Spindel M20		-	046206	78,50
V4598-3	Nabenscheibe · konisch · Ø 43,8 mm · für V4598 · V4599		-	046169	33,50

**362,50 €**  
zzgl. MwSt.

## V4594, EAN 4047728045940

### Radlager-Fixierung · verstellbar

- Radlager, die nach innen ausgebaut werden
- Platte ermöglicht optimale Einstellung auf schiefer / ungleichmäßiger Oberfläche der Innenseite, so dass eine ebene Pressfläche entsteht
- Einsatz mit Hydraulikzylinder, mechanischer Spindel oder Werkstattpresse
- Verwendung zusammen mit V4629
- Demontage des Radlagers mit V4598
- An z.B.
  - CITROËN: Berlingo (Bj. 1996 →), Jumpy (Bj. 1995 →)
  - RENAULT: Clio (Bj. 1991 → 2012)
  - FIAT: Scudo (Bj. 1995 →)
  - PEUGEOT: Partner (Bj. 1996 →), Expert (Bj. 1995 →)
  - KIA: Rio (2001 → 2005), Ceëd (2006 → 2012)
  - HYUNDAI: i30 (Bj. 2007 →)



**Universal Fixierung für alle Lager, die nach hinten ausgepresst werden**

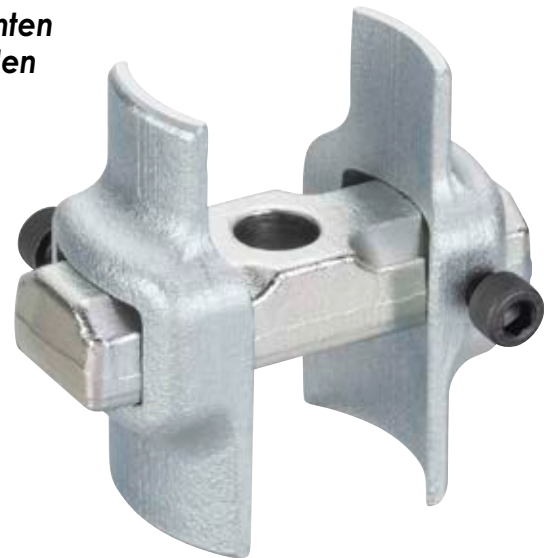

VIGOR No.	Bezeichnung	Ausführung	EAN 4047728+	€
V4594-1	Druckfuß Satz für V4594		045957	315,-*
V3060	Gegenhalter		030601	113,-

**368,- €**  
zzgl. MwSt.

\* Preis pro Satz

Unverbindlich empfohlene Listenpreise zzgl. MwSt. – Preisgültigkeit ab 1.1.2025 bis spätestens 31.12.2026  
Preisänderungen vor 31.12.2026 bei gestiegenen Einstands- oder Produktionskosten vorbehalten – Irrtümer vorbehalten.



**V2860**, EAN 4047728028608

## Kompakt-Radlager Demontage Satz · universal

- Demontage Kompakt-Radlager mit oder ohne Sicherungsring
- Für z.B.:
  - VW: Polo · Lupo · Touareg · Fox · T5 vorne und hinten · Crafter
  - AUDI: A2
  - SEAT: Ibiza · Córdoba
  - ŠKODA: Fabia · Rapid · Roomster
  - FORD: Focus · C-Max · Mondeo · S-Max · Kuga
  - LAND ROVER: Freelander 2
  - MAZDA: 3 · 5 · 6 · CX-7
  - MERCEDES-BENZ: Sprinter · Vito · Viano
  - MITSUBISHI: Colt
  - SMART: Forfour
  - Volvo: V50 · S40 · V70 · S80 · XC60
- Demontage der Radnabe an Pkw
- Ermöglicht den Einsatz mit mechanischer Spindel

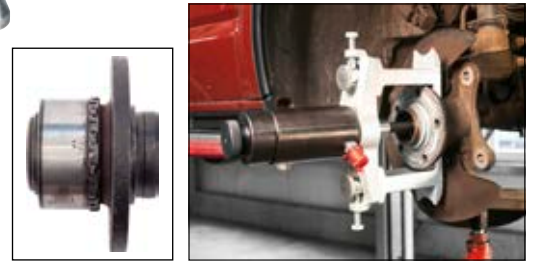

Verstellbarkeit gewährleistet Einsatz aller zur Zeit auf dem Markt erhältlichen sowie zukünftiger Kompakt-Radlager Typen

**593,50 €**  
zzgl. MwSt.

VIGOR No.	Bezeichnung	Ausführung	EAN 4047728+	€
V3873	Fixierschraube · M14		038737	87,-*
V3874	Schraube · M12		038744	27,50*
V3871	Traverse für diverse Druckfüsse		038713	295,-*
V3755	Druckfuß Satz (Demontage) für Kompakt-Radlager		037556	406,-*

\* Preis pro Stück \*\* Preis pro Satz

**V3873-1**, EAN 4047728085212

## Ersatzstift für Fixierschraube · V3873



**13,50 €**  
zzgl. MwSt.

**V2864**, EAN 4047728028646

## Demontagescheibe · konisch · universal

- Konische Scheibe zur Demontage von Kompakt-Radlagern



Innendurchmesser 20,25 mm  
passend für M20 Spindel

Passend für alle Größen

**52,- €**  
zzgl. MwSt.

**V7050**, EAN 4047728070508

## Demontagewerkzeug für geschraubte 4-Loch Naben / Radlager mit unebenem Bremsschutzblech

- Flexibel einstellbar, besonders für Modelle mit schwer zugänglichem Bremsschutzblech
- Demontage direkt am Fahrzeug
- Aufgrund von Korrosions-Einwirkungen sitzen diese Radlagerarten sehr fest und sind schwierig zu demontieren. Die Verwendung des Werkzeugs vermeidet Beschädigung der Achsschenkelteile oder des Bremsschutzblechs
- Für z.B.: SUBARU Forester · XV · Outback TOYOTA Aygo 2006 → 2019 · Avensis CITROËN C1 PEUGEOT 107 · 108 OPEL Vectra · Zafira CHRYSLER Voyager HYUNDAI I10 SUBARU diverse Modelle



**393,50 €**  
zzgl. MwSt.

## V3731, EAN 4047728037310

### Demontage Satz, universal, für geschraubte Radlagereinheit

- Demontage geschraubte Radlagereinheiten (4 Bolzen) an Vorder- und Hinterachse
- Beidseitige Verwendung der Druckfüße gewährleistet einfache und schnelle Justierung am Achsschenkel
- Maximale Belastbarkeit: 22 Tonnen
- Verstellbarkeit gewährleistet Einsatz aller zur Zeit auf dem Markt erhältlichen geschraubten Radlagereinheiten mit 4 Bolzen
- Direkt am Fahrzeug einsetzbar
- Für: VAG · FORD · MAZDA · TOYOTA · MITSUBISHI · AUDI A4 · A6 · VW Passat · ŠKODA Octavia · SEAT Exeo etc.



Universell einstellbar für geschraubte Radlagereinheiten mit 4 Bolzen

**606,- €**  
zzgl. MwSt.

VIGOR No.	Bezeichnung	Ausführung	EAN 4047728+	€
V3873	Fixierschraube · M14		038737	87,-*
V3874	Schraube · M12		038744	27,50*
V3871	Traverse für diverse Druckfüsse		038713	295,-
V3758	Druckfuß Satz (Demontage) für geschraubte Radlagereinheiten		037587	408,-**

\* Preis pro Stück \*\* Preis pro Satz

### V3873-1, EAN 4047728085212

Ersatzstift für Fixierschraube · V3873



**13,50 €**  
zzgl. MwSt.

## V3732, EAN 4047728037327

### Demontage Satz, universal, für geschraubte Radlagereinheit

- Demontage geschraubte Radlagereinheiten (3 Bolzen) an Vorder- und Hinterachse
- Beidseitige Verwendung der Druckfüße gewährleistet einfache und schnelle Justierung am Achsschenkel
- Maximale Belastbarkeit: 22 Tonnen
- Verstellbarkeit gewährleistet Einsatz aller zur Zeit auf dem Markt erhältlichen geschraubten Radlagereinheiten mit 3 Bolzen
- Direkt am Fahrzeug einsetzbar
- Für z.B.:
  - VW Golf 6 Cabrio Bj. 2013 → · Golf Bj. → 2012 · Touran Bj. 2015 → · Tiguan Bj. 2016 → · Passat Bj. 2014 →
  - AUDI A3 Bj. 2012 → · TT Bj. 2014 → · Q2 Bj. 2016 →
  - ŠKODA Octavia Bj. 2012 → · Superb Bj. 2015 →
  - SEAT León Bj. 2012 →
  - OPEL Insignia · Astra Bj. 2004 → · Corsa D → 2014
  - CHEVROLET/GMC Malibu
  - SAAB 95 Bj. 2010 →



Universell einstellbar für geschraubte Radlagereinheiten mit 3 Bolzen

**606,- €**  
zzgl. MwSt.

VIGOR No.	Bezeichnung	Ausführung	EAN 4047728+	€
V3873	Fixierschraube · M14		038737	87,-*
V3874	Schraube · M12		038744	27,50*
V3871	Traverse für diverse Druckfüsse		038713	295,-
V3753	Druckfuß Satz (Demontage) für geschraubte Radlagereinheiten		037532	408,-**

\* Preis pro Stück \*\* Preis pro Satz

### V3873-1, EAN 4047728085212

Ersatzstift für Fixierschraube · V3873



**13,50 €**  
zzgl. MwSt.





**V5420**, EAN 4047728**075275**

## Standard-Radlager Demontage / Montage Satz ROVER

- Demontage / Montage von Radlagern und Radnaben an ROVER
- Speziell angepasste AusbaufüÙe für stabilen und beschädigungsfreien Halt am Achsschenkel
- Aussparungen an Gegenhalteplatte – ABS Sensoren bleiben unberührt und müssen nicht getauscht werden
- Mit Adapterplatte zum Lösen des Sicherungsringes
- Für z.B.: LAND ROVER Discovery Sport L494 2013 → 2019 · Defender L663 2020 → · Discovery Sport L550 2019 → · Discovery 5 L462 2017 → · Range Rover Sport L494 2013 → · Vogue L405 2012 → · Evoque L538 2011 → · Velar L560 2017 →



**1.190,- €**  
zzgl. MwSt.

**V5425**, EAN 4047728**075596**

## Standard-Radlager Erweiterungs Satz ROVER

- Demontage / Montage von Radlagern und Radnaben an ROVER
- Speziell angepasste AusbaufüÙe für stabilen und beschädigungsfreien Halt am Achsschenkel
- Aussparungen an Gegenhalteplatte – ABS Sensoren bleiben unberührt und müssen nicht getauscht werden
- Mit Adapterplatte zum Lösen des Sicherungsringes
- Für z.B.: LAND ROVER Discovery Sport L494 2013 → 2019 · Defender L663 2020 → · Discovery Sport L550 2019 → · Discovery 5 L462 2017 → · Range Rover Sport L494 2013 → · Vogue L405 2012 → · Evoque L538 2011 → · Velar L560 2017 →
- Für Vorder- und Hinterachse
- Hinweis: Zur vollständigen Bearbeitung wird Traverse V3871 inklusive Verschraubungen benötigt



**713,50 €**  
zzgl. MwSt.

**V5421**, EAN 4047728**075282**

## Erweiterungs Satz

- Demontage / Montage von Radlagern und Radnaben an ROVER
- Speziell angepasste AusbaufüÙe für stabilen und beschädigungsfreien Halt am Achsschenkel
- Aussparungen an Gegenhalteplatte – ABS Sensoren bleiben unberührt und müssen nicht getauscht werden
- Mit Adapterplatte zum Lösen des Sicherungsringes
- Für z.B.: LAND ROVER Discovery Sport L494 2013 → 2019 · Defender L663 2020 → · Discovery Sport L550 2019 → · Discovery 5 L462 2017 → · Range Rover Sport L494 2013 → · Vogue L405 2012 → · Evoque L538 2011 → · Velar L560 2017 →
- Druckfuß Paar



**416,- €**  
zzgl. MwSt.

**V5422**, EAN 4047728**075466**

## Lagerplatte

- Demontage / Montage von Radlagern und Radnaben an ROVER
- Speziell angepasste AusbaufüÙe für stabilen und beschädigungsfreien Halt am Achsschenkel
- Aussparungen an Gegenhalteplatte – ABS Sensoren bleiben unberührt und müssen nicht getauscht werden
- Mit Adapterplatte zum Lösen des Sicherungsringes
- Für z.B.: LAND ROVER Discovery Sport L494 2013 → 2019 · Defender L663 2020 → · Discovery Sport L550 2019 → · Discovery 5 L462 2017 → · Range Rover Sport L494 2013 → · Vogue L405 2012 → · Evoque L538 2011 → · Velar L560 2017 →
- Lagerplatte · Ø 85-95 mm

Ø 85 – 95 mm



**118,- €**  
zzgl. MwSt.

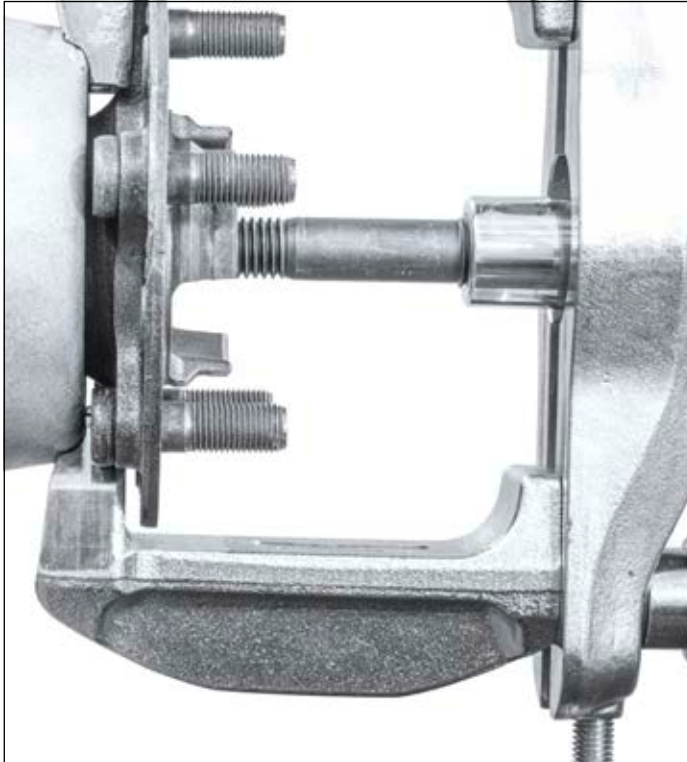

**V5423**, EAN 4047728075312



## Halteplatte

- Demontage / Montage von Radlagern und Radnaben an ROVER
- Speziell angepasste AusbaufüÙe für stabilen und beschädigungsfreien Halt am Achsschenkel
- Aussparungen an Gegenhalteplatte – ABS Sensoren bleiben unberührt und müssen nicht getauscht werden
- Mit Adapterplatte zum Lösen des Sicherungsring
- Für z.B.: LAND ROVER Discovery Sport L494 2013 → 2019 · Defender L663 2020 → · Discovery Sport L550 2019 → · Discovery 5 L462 2017 → · Range Rover Sport L494 2013 → · Vogue L405 2012 → · Evoque L538 2011 → · Velar L560 2017 →
- Halteplatte · Ø 89 – 105 mm

Ø 86 – 105 mm



**118,- €**  
zzgl. MwSt.

**V5424**, EAN 4047728075329



## Lagerplatte

- Demontage / Montage von Radlagern und Radnaben an ROVER
- Speziell angepasste AusbaufüÙe für stabilen und beschädigungsfreien Halt am Achsschenkel
- Aussparungen an Gegenhalteplatte – ABS Sensoren bleiben unberührt und müssen nicht getauscht werden
- Mit Adapterplatte zum Lösen des Sicherungsring
- Für z.B.: LAND ROVER Discovery Sport L494 2013 → 2019 · Defender L663 2020 → · Discovery Sport L550 2019 → · Discovery 5 L462 2017 → · Range Rover Sport L494 2013 → · Vogue L405 2012 → · Evoque L538 2011 → · Velar L560 2017 →
- Lagerplatte · Ø 95 mm

Ø 95 mm



**94,- €**  
zzgl. MwSt.

**V2859**, EAN 4047728028592

## Gegenhalteplatte (Montage) FORD · MAZDA · Volvo

- Für z.B.:
  - FORD: Mondeo, Focus, C-Max, S-Max, Kuga
  - MAZDA: 3 bis 6 · 5 · CX7
  - Volvo: V70 Bj. 2007 →, S40 · V50 Bj. 2004 →
  - LAND ROVER: Freelander 2-14



Innendurchmesser 20,25 mm  
für M20 Spindel geeignet

**72,- €**  
zzgl. MwSt.



**V8180**, EAN 4047728081979

## Gegenhalteplatte Montage VAG

- Platte zum Abstützen beim Einbau von Kompakt-Radlagern
- Innendurchmesser: 20,5 mm
- Für z.B.:
  - VW: Polo 2018 → · T-Cross 2018 → · Taigo 2020 →
  - AUDI: A1 2018 →
  - SEAT: Ibiza 2018 →
  - ŠKODA: Scala 2019 → · Kamiq 2019 → · Fabia 2021 →
  - MITSUBISHI: Colt 2004 → 2013
  - SMART: Forfour 2004 → 2006



**109,- €**  
zzgl. MwSt.

**V2861**, EAN 4047728028615

## Gegenhalteplatte (Montage) VW · AUDI · SEAT · ŠKODA

- Für z.B.:
  - VW: Polo, Lupo, Fox
  - AUDI: A2
  - SEAT: Ibiza, Córdoba
  - ŠKODA: Fabia
  - SMART: Forfour
  - MITSUBISHI: Colt



**79,- €**  
zzgl. MwSt.

**V2862**, EAN 4047728028622

## Gegenhalteplatte (Montage) VW

- Für z.B.:
  - VW: T5 vorne und hinten, Touareg
  - MERCEDES-BENZ: Vito und Viano Hinterachse



Innendurchmesser 20,25 mm  
für M20 Spindel geeignet



**108,- €**  
zzgl. MwSt.

**V2863**, EAN 4047728028639

## Montagering FORD · MAZDA · Volvo

- Tieferes Einpressen des Kompakt-Radlagers in das Radlagergehäuse
- Für z.B.:
  - FORD: Mondeo · S-Max
  - MAZDA: 6
  - Volvo: V70 Bj. 2007 → · S80 · V60 · XC60 · XC70



**79,- €**  
zzgl. MwSt.

**V6824**, EAN 4047728068246

## Halbschalen Satz für die Montage von 92 mm Kompakt-Radlager

- Radlagerwechsel direkt am Fahrzeug, ohne Demontage des Achsschenkels
- Fachmännische Montage mit Hilfe eines speziellen Adapterrings vermeidet innere Schäden am Kompakt-Radlager durch unsachgemäße Montage und Druck auf Radnaben
- Demontage des Radlagers auch in Verbindung mit dem Werkzeugen V2860 · V2864 · V5027
- Montage mit Werkzeugen V4491 · V2862
- Zusätzlich werden hydraulische oder manuelle Antriebswerkzeuge benötigt
- Für u.a.:
  - PEUGEOT Expert · Traveller Bj. 2016 →
  - CITROËN Spacefourer Bj. 2016 →
  - TOYOTA Proace · Proace Verso Bj. 2016 →



**131,- €**  
zzgl. MwSt.



**V5903N**, EAN 4047728075237

## Radlager-Abzieher

- Demontage geschraubter Radlagereinheiten (mit 3 oder 4 Bolzen) an Vorder- und Hinterachse bei demontierter Radnabe
- Nur in Verbindung mit V3731 und V3732
- Direkt am Fahrzeug einsetzbar
- Maximale Belastbarkeit: 18 Tonnen
- Für z.B. AUDI A4 Bj. 2007 → 2016 · A5 Bj. 2007 → 2017 · A6 Bj. 2011 → A7 Bj. 2010 → A8 Bj. 2010 → Q5 Bj. 2008 →



VIGOR No.	Bezeichnung	Ausführung	EAN 4047728+	€
V5903-3	Zugstange · M22 · 121 mm		059077	36,50

**333,- €**  
zzgl. MwSt.

**V7061**, EAN 4047728070614

## Schrauben Satz · SUBARU · Hinterradlager

- Demontage des hinteren Radlagers am SUBARU mit Werkzeug V5903N erfordert längere Lagerbolzen
- Satz bestehend aus 4 Sechskant-Schrauben M12x1,25x100 mm für das Gewinde des Lagers
- Unterlegscheiben mit flacher Seite zum Schraubenkopf verwenden
- Für z.B. SUBARU Legacy · Impreza · Forester · Outback · XV



Radlager-Abzieher V5903N optional erhältlich



**40,50 €**  
zzgl. MwSt.

**V7071**, EAN 4047728078610

## Schrauben Satz · VAG

- Demontage von Radlagern der Generation 3 (geschraubt und geteilt) bei diversen VAG Achsschenkeln z.B.: AUDI: A6 · A7
- Originale Verschraubungen der Radlager können nicht für die Demontage verwendet werden
- Schrauben Satz nur in Kombination mit dem Radlager-Abzieher V5903N verwendbar
- Inhalt: 4x Sechskant-Schraube M12x1,5x60 mm



**43,- €**  
zzgl. MwSt.



**V4491**, EAN 4047728**044912**

## Kompakt-Radlager Montage Satz · universal

- Montage Kompakt-Radlager mit oder ohne Sicherungsring
- Maximale Belastbarkeit: 22 Tonnen
- An z.B.:
  - VW: Polo · Lupo · Touareg · Fox · T5 vorne und hinten · Crafter
  - AUDI: A2
  - SEAT: Ibiza · Córdoba
  - ŠKODA: Fabia · Rapid · Roomster
  - FORD: Focus · C-Max · Mondeo · S-Max · Kuga
  - LAND ROVER: Freelander 2
  - MAZDA: 3 · 5 · 6 · CX-7
  - MERCEDES-BENZ: Sprinter · Vito · Viano
  - MITSUBISHI: Colt
  - SMART: Forfour
  - Volvo: V50 · S40 · V70 · S80 · XC60
- Einsatz mit Hydraulikzylinder, mechanischer Spindel oder Werkstattpresse



*Verstellbarkeit gewährleistet Einsatz an allen zur Zeit auf dem Markt erhältlichen sowie an zukünftigen Kompakt-Radlager Typen*



**679,50 €**  
zzgl. MwSt.



VIGOR No.	Bezeichnung	Ausführung	EAN 4047728+	€
V3873	Fixierschraube · M14		038737	87,-*
V3874	Schraube · M12		038744	27,50*
V3871	Traverse für diverse Druckfüsse		038713	295,-
V4493	Druckfuß (Paar) für Kompakt-Radlager-Montagewerkzeug Satz · universal		044936	422,-**

\* Preis pro Stück \*\* Preis pro Satz

**V3873-1**, EAN 4047728**085212**

Ersatzstift für Fixierschraube · V3873



**13,50 €**  
zzgl. MwSt.

**V4491-A**, EAN 4047728**081764**

## Zentrierhilfe Kompakt-Radlager

- Geführter und kippfreier Einbau von Kompakt-Radlagern
- In Abhängigkeit des Radlagerherstellers, kann es zu Problemen beim Einbau kommen. Durch die Verwendung der Zentrierhilfe, können ebenfalls nicht angefasste Radlager problemlos montiert werden.
- In Verbindung mit Kompakt-Radlager Montage Satz · universal V4491
- Innenzentrierung für die Durchmesser der Kompakt-Radlager:
  - 26,4 mm = 78 mm
  - 27,2 mm = 92 mm
  - 27,4 mm = 72 – 78 mm
  - 29,5 mm = 82 mm
  - 29,6 mm = 85 mm



**385,- €**  
zzgl. MwSt.

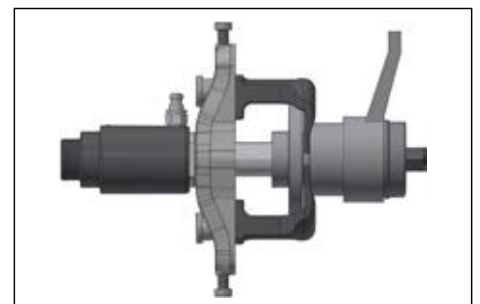
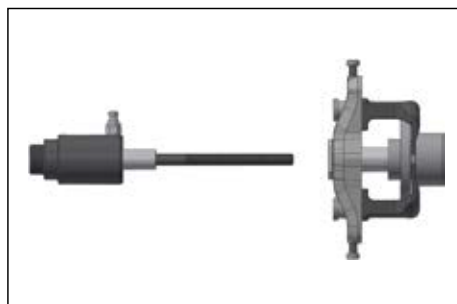
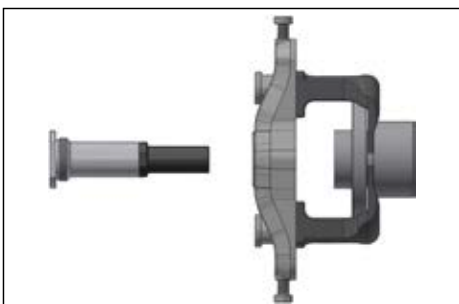

**V7027**, EAN 4047728075244

## Radnaben- / Lagerabzieher

- Demontage geschraubter Radlager mit geschlossener Nabe an Pick-Ups und Transportern
- Nur in Verbindung mit V3731 · V3732 · V2860 und Hydraulikzylinder 16 t bis 22 t
- Lochkreis 4- und 5-Loch: 120 – 170 mm
- Für Modelle mit geschlossener Nabe: DODGE Ram 1500 · FORD Transit



**356,- €**  
zzgl. MwSt.

**V5027**, EAN 4047728050272

## Radnaben-Abzieher

- Demontage geschraubte Radlagereinheiten mit geschlossener Nabe. Die Antriebswelle muss nicht mehr vorher entfernt werden
- Verwendung in Verbindung mit Radlager- / Nabenwerkzeug V3731 · V3732 · V2860 sowie Hydraulikzylinder 16 – 22 Tonnen
- Lochkreis 4- und 5-Loch: 92 – 131 mm
- Hinweis: Werkzeug nicht mit mehr als 18 Tonnen belasten
- Für Modelle mit geschlossener Nabe, u.a.:
  - OPEL Insignia Bj. 2010 →
  - SAAB 9-5 Bj. 2010 →
  - CITROËN C1 Bj. 2006 → Jumpy Bj. 2016 → SpaceTourer Bj. 2016 →
  - PEUGEOT 108 Bj. 2015 → Expert Bj. 2016 → Traveller
  - TOYOTA Aygo Bj. 2006 → ProAce (Verso)



## Radnaben-Demontage ohne vorheriges Ausbauen der Antriebswelle



**270,50 €**  
zzgl. MwSt.





**V5905**, EAN 4047728059152

## Radnaben- / Radlager- Abzieher · für 6 und 8 Bolzen

- Demontage verschraubte Radlager und Nabeneinheiten direkt am Fahrzeug
- Nur in Verbindung mit V5906 und V2860
- Demontage einer geschlossenen Nabe
- Demontieren der Antriebswelle nicht notwendig
- Die mitgelieferten M22-Gewindestangen verbinden das Werkzeug mit einem unserer Hydraulikzylinder
- Für Lochkreis (6 Loch) 111,5 – 142,5 mm, (8 Loch) 162,5 – 182,5 mm



**474,- €**  
zzgl. MwSt.

**V5906**, EAN 4047728059183

## Radlagereinheit · geschraubt · Demontage Satz · universal

- Demontage geschraubte Radlager mit 3 / 4 Bolzen
- Speziell konstruierte Pressfüße erlauben Demontage der Radlager bei SUV und US Pickups
- Radnaben von Größen bis 180 mm sind durch die verstellbare Traverse demontierbar
- Erhitzen der Bauteile und die dadurch verbundene Beschädigung wird ausgeschlossen
- Durch die zusätzliche Verwendung von V5905 ist die Demontage der Antriebswelle nicht notwendig
- Für: DODGE · CHEVROLET/GMC · FORD Ranger Bj. 2011 →

SUV / VAN Radnaben mit  
6 und 8 Stehbolzen  
Universell einstellbar bis maximal  
180 mm im Durchmesser



**948,- €**  
zzgl. MwSt.

VIGOR No.	Bezeichnung	Ausführung	EAN 4047728+	€
V3873	Fixierschraube · M14		038737	87,-
V3874	Schraube · M12		038744	27,50
V3871	Traverse für diverse Druckfüße		038713	295,-
V5906-1	Druckfuß Satz		059190	612,50

**V3873-1**, EAN 4047728085212

Ersatzstift für  
Fixierschraube · V3873



**13,50 €**  
zzgl. MwSt.

# Werkzeugsätze geschraubte Kompakt-Radlager Werkzeugsätze Antriebswellen



**V7859**, EAN 4047728**078597**

## Radlager Demontage Satz · Steckachsen

- Effizientes und sicheres Trennen des Radlagers von der Halbachse direkt am Fahrzeug
- Die Nabenachse wird mithilfe des Radnaben-Abziehers aus dem Radlager nach vorne demontiert
- Durch spezielle Auflage-Elemente wird eine Beschädigung des Bremshitzschildes vermieden
- Für z. B.:  
VW AmaroK Bj. 2010 →  
MITSUBISHI L200 Bj. 2006 →  
TOYOTA Hilux Bj. 2005 →



VIGOR No.	Bezeichnung	Ausführung	EAN 4047728+	€
V7860	Abstützbacke		078603	43,-
V5905	Radnaben- / Radlager-Abzieher · für 6 und 8 Bolzen		059152	474,-
V5027	Radnaben-Abzieher		050272	270,50
V5906	Radlagereinheit · geschraubt · Demontage Satz · universal		059183	948,-

**1.378,- €** zzgl. MwSt.

**V5904**, EAN 4047728**059084**

## Antriebswellen-Auspressvorrichtung · 6- und 8-Loch

- Auspressen von verrosteten oder geklebten Antriebswellen direkt am Fahrzeug
- Für Lochkreis (6 Loch) 114 – 140 mm, (8 Loch) 165 bis 180 mm
- Antriebswelle mit 22 Tonnen Hydraulizylinder auspressen (Montage des Schlagkörpers ermöglicht zusätzliche Kraftaufbringung über Einsatz eines Hammers)
- Befestigung mit den am Fahrzeug vorhandenen Radmuttern oder Radschrauben

*Einstellbar, passend für Lochkreis  
(6-Loch) von 114 bis 140 mm und  
(8-Loch) von 165 bis 180 mm*

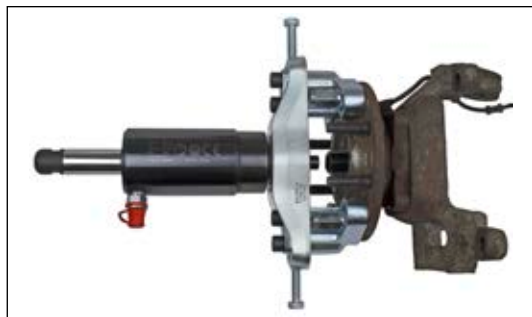

VIGOR No.	Bezeichnung	Ausführung	EAN 4047728+	€
V5904-1	Druckfuß Satz		059114	474,-**
V3871	Traverse für diverse Druckfüsse		038713	295,-
V5904-3	Gleiteller		059138	15,-*
V5904-4	Schraube · M14x2 – 45 · Innensechskant		059145	13,50*

**749,50 €** zzgl. MwSt.

\* Preis pro Stück \*\* Preis pro Satz

Unverbindlich empfohlene Listenpreise zzgl. MwSt. – Preisgültigkeit ab 1.1.2025 bis spätestens 31.12.2026  
Preisänderungen vor 31.12.2026 bei gestiegenen Einstands- oder Produktionskosten vorbehalten – Irrtümer vorbehalten.



## V4700-L

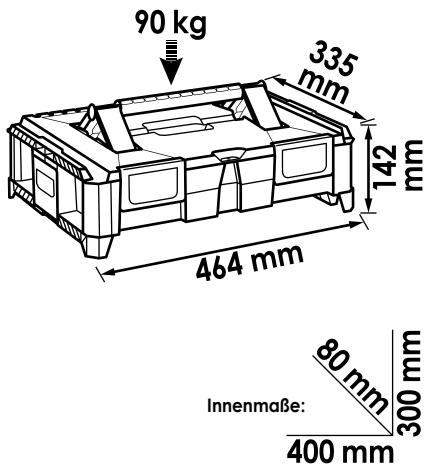

## V4700-XL

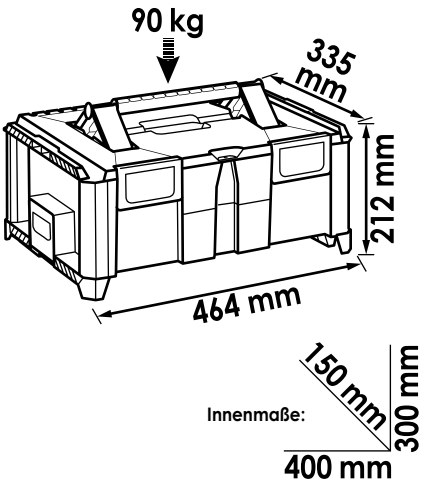

## V4700-XXL

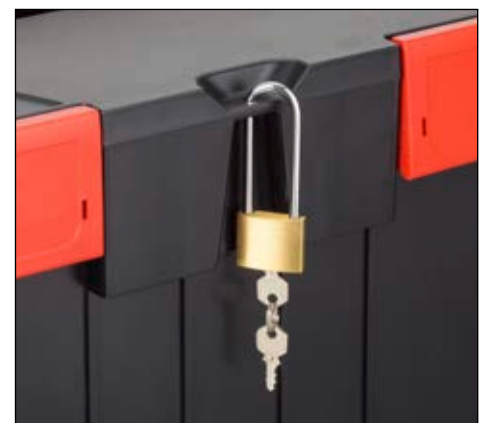
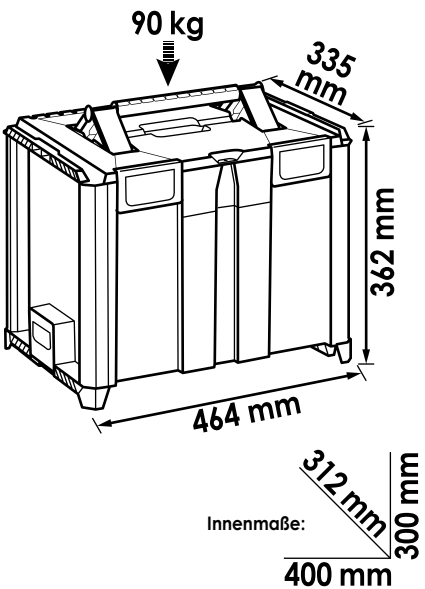



**V5128**, EAN 4047728**051286**

## Standard-Radlager / Radnaben Demontage / Montage Satz

- Inklusive Multibox
- Effektive Methode zur Demontage von Radnaben. Empfehlung: Verwendung Radlager Satz V4598. Satz funktioniert auch bei Achsschenkeln mit unebenen und begrenzten Flächen
- Deutliche Zeitersparnis zu bisherigen Systemen
- In Verbindung mit Hydraulikzylinder oder manueller Spindel
- Wechseln des Radlagers direkt am Fahrzeug bei minimalem Zeitaufwand
- Kein Ausbau von ABS-Geber, Achsschenkel, Federbein oder Spurstangengelenk
- Radeinstellung oder Bremsanlagen-Entlüftung nicht erforderlich
- Alle Teile sind für die heute auf dem Markt befindlichen Radlagergrößen angepasst
- Montagescheiben haben eine Führung und sind zweiseitig verwendbar
- Montagescheiben mit  $\varnothing 62 - 83$  mm und Nabenscheiben  $34 - 60$  mm sind enthalten, die Lagerschale ist für Radlager bis  $92$  mm  $\varnothing$  geeignet

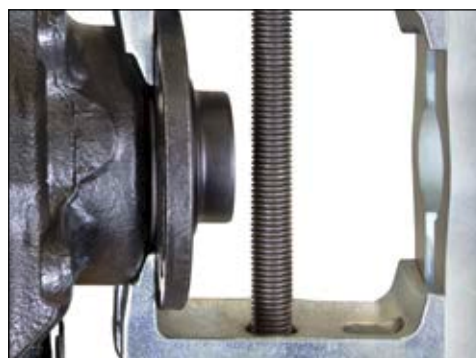
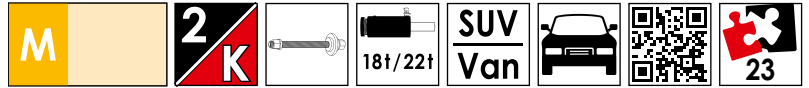

VIGOR No.	Bezeichnung	Ausführung	EAN 4047728+	€
V4598	Radlager-, Antriebsachsen und Radnaben Satz · universal		045988	749,50
V4629	Radnaben Demontage-Werkzeug · universal		046299	618,-

**2.100,- €** zzgl. MwSt.



**V5128-2**, EAN 4047728085663

## Standard-Radlager / Radnaben Demontage / Montage Satz

- Inklusive Multibox
- Effektive Methode zur Demontage von Radnaben. Empfehlung: Verwendung Radlager Satz V4598. Satz funktioniert auch bei Achsschenkeln mit unebenen und begrenzten Flächen
- Deutliche Zeitersparnis zu bisherigen Systemen
- In Verbindung mit Hydraulikzylinder oder manueller Spindel
- Wechseln des Radlagers direkt am Fahrzeug bei minimalem Zeitaufwand
- Kein Ausbau von ABS-Geber, Achsschenkel, Federbein oder Spurstangengelenk
- Radeinstellung oder Bremsanlagen-Entlüftung nicht erforderlich
- Alle Teile sind für die heute auf dem Markt befindlichen Radlagergrößen angepasst
- Montagescheiben haben eine Führung und sind zweiseitig verwendbar
- Montagescheiben mit  $\varnothing 62 - 83$  mm und Nabenscheiben  $34 - 60$  mm sind enthalten, die Lagerschale ist für Radlager bis  $92$  mm  $\varnothing$  geeignet

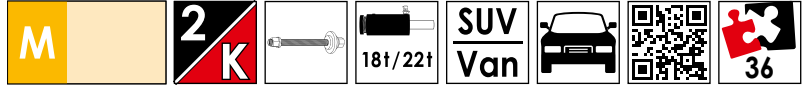

**NEU**



VIGOR No.	Bezeichnung	Ausführung	l mm	XX	EAN 4047728+	€
V2846	Hydraulikpumpe · pneumatisch		-	-	028462	948,-
V2854	Druck- und Zug-Hydraulikzylinder 22 Tonnen		202	-	028547	1.037,-
V5128	Standard-Radlager / Radnaben Demontage / Montage Satz		-	23	051286	2.100,-

**3.699,- €** zzgl. MwSt.

**V5549**, EAN 4047728**055499**

## Multibox V4700-L · Kompakt-Radlager / -Nabe Erweiterungs Satz

- In Verbindung mit dem Satz V4680, können alle derzeit bekannten Radlager montiert und demontiert werden
- Erweiterungs Satz aufbauend für z.B. V4680
- Beinhaltet Druckfüße zum Demontieren aller bekannten Radnaben
- Zusätzliche Demontage-Druckfüße für geschraubte Radlagereinheiten (3 und 4 Bolzen) an Vorder- und Hinterachse VAG · OPEL uvm.
- Verstellbarkeit gewährleistet Einsatz aller zur Zeit auf dem Markt erhältlichen geschraubten Radlagereinheiten mit 3 und 4 Bolzen
- z.B. für 4 Bolzen:
  - AUDI A4 · A6
  - VW Passat
  - ŠKODA Octavia
  - SEAT Exeo
- z.B. für 3 Bolzen:
  - VW Golf 6 Cabrio Bj. 2013 → · Golf Bj. → 2012 · Touran Bj. 2015 → · Tiguan Bj. 2016 → · Passat Bj. 2014 →
  - AUDI A3 Bj. 2012 → · TT Bj. 2014 → · Q2 Bj. 2016 →
  - ŠKODA Octavia Bj. 2012 → · Superb Bj. 2015 →
  - SEAT León Bj. 2012 →
  - OPEL Insignia, Astra Bj. 2004 →
  - CHEVROLET/GMC Malibu
  - SAAB 95 Bj. 2010 →
- Verwendung mit Traverse V3871



Zweiteiliges Standard-Radlager



3 Bolzen geschraubte Radlagereinheiten



4 Bolzen geschraubte Radlagereinheiten

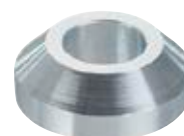
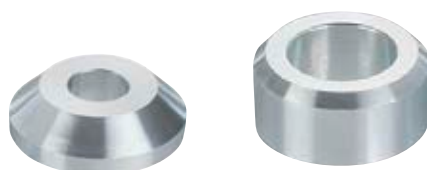

VIGOR No.	Bezeichnung	Ausführung	L mm	EAN 4047728+	€
V3753	Druckfuß Satz (Demontage) für geschraubte Radlagereinheiten		-	037532	408,-
V3758	Druckfuß Satz (Demontage) für geschraubte Radlagereinheiten		-	037587	408,-
V4629-1	Druckfuß Satz für V4629		-	046305	408,-
V4598-30	Druckrohr Länge 78 mm für V4598 · V4599		78	046282	70,-
V4614	Nabenscheibe · konisch · Ø 33,8 mm · für V4598		-	046145	24,50
V4598-2	Nabenscheibe · konisch · Ø 38,8 mm · für V4598		-	046152	28,50
V4598-3	Nabenscheibe · konisch · Ø 43,8 mm · für V4598 · V4599		-	046169	33,50
V4598-4	Nabenscheibe · konisch · Ø 59,8 mm · für V4598		-	046176	44,-



**1.355,- €** zzgl. MwSt.



**V5549-1N**, EAN 4047728**075909**

## Kompakt-Radlager und Radnabe Erweiterungs Satz

- Demontage / Montage aller derzeit bekannten Radlager (in Verbindung mit Kompakt-Radlager Demontage- und Montage Satz V4680)
- Zusätzliche Demontage-Druckfüße für geschraubte Radlagereinheiten (3 und 4 Bolzen) an Vorder- und Hinterachse VAG · OPEL uvm.
- Erweiterungs Satz z.B. für V4680
- Verstellbarkeit gewährleistet Einsatz aller zur Zeit auf dem Markt erhältlichen geschraubten Radlagereinheiten mit 3 und 4 Bolzen
- z.B. für 4 Bolzen:
  - AUDI A4 · A6
  - VW Passat
  - ŠKODA Octavia
  - SEAT Exeo
- z.B. für 3 Bolzen:
  - VW Golf 6 Cabrio Bj. 2013 → · Golf Bj. → 2012 · Touran Bj. 2015 → · Tiguan Bj. 2016 → · Passat Bj. 2014 →
  - AUDI A3 Bj. 2012 → · TT Bj. 2014 → · Q2 Bj. 2016 →
  - ŠKODA Octavia Bj. 2012 → · Superb Bj. 2015 →
  - SEAT León Bj. 2012 →
  - OPEL Insignia · Astra Bj. 2004 →
  - CHEVROLET/GMC Malibu
  - SAAB 95 Bj. 2010 →
- Verwendung mit Traverse V3871

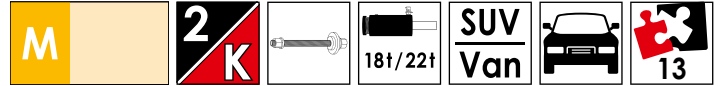

3 Bolzen geschraubte Radlagereinheiten



4 Bolzen geschraubte Radlagereinheiten



4 Bolzen geteilte und verschraubte Radlagereinheit



Geteilte verpresste Radnabe



VIGOR No.	Bezeichnung	Ausführung	EAN 4047728+	€
V5903N	Radlager-Abzieher für geschraubte Radlager		075237	333,-
V5027	Radnaben-Abzieher		050272	270,50
V3753	Druckfuß Satz (Demontage) für geschraubte Radlagereinheiten		037532	408,-
V3758	Druckfuß Satz (Demontage) für geschraubte Radlagereinheiten		037587	408,-



**1.355,- €**  
zzgl. MwSt.

**V5168**, EAN 4047728**051682**

## Antriebswellen-Auspressvorrichtung Satz

- Inklusive Multibox
- Auspressen von verrosteten und geklebten Antriebswellen direkt am Fahrzeug
- Arbeitsdauer nur circa 5 Minuten
- Für alle Pkw mit 4- und 5-Loch-Nabe durch gesenkte Langlöcher für Radschrauben
- Vermeidet Erwärmung, Beschädigung der Antriebswelle oder Schäden an anderen Teilen
- Anwendung: Nabe mit Radschrauben des Fahrzeugs verschrauben, Antriebswelle mit 18 Tonnen oder 22 Tonnen Hydraulikzylinder auspressen (Montage des Schlagkörpers ermöglicht zusätzliches Kraftaufbringen über Einsatz eines Hammers), Herausziehen der Radnabe mit Schlaghammer V2922 und Adapter V2872

M

2  
K

18t/22t

SUV  
Van

12



VIGOR No.	Bezeichnung	Ausführung	L mm	EAN 4047728+	€
V2849	Antriebswellen-Auspressvorrichtung 4- und 5-Loch		-	028493	632,-
V2854	Druck- und Zug-Hydraulikzylinder 22 Tonnen		202	028547	1.037,-

1.487,- €

zzgl. MwSt.



**V5168-2**, EAN 4047728**085618**

## Antriebswellen-Auspressvorrichtung Satz

- Inklusive Multibox
- Auspressen von verrosteten und geklebten Antriebswellen direkt am Fahrzeug
- Arbeitsdauer nur circa 5 Minuten
- Für alle Pkw mit 4- und 5-Loch-Nabe durch gesenkte Langlöcher für Radschrauben
- Vermeidet Erwärmung, Beschädigung der Antriebswelle oder Schäden an anderen Teilen
- Anwendung: Nabe mit Radschrauben des Fahrzeugs verschrauben, Antriebswelle mit 18 Tonnen oder 22 Tonnen Hydraulikzylinder auspressen (Montage des Schlagkörpers ermöglicht zusätzliches Kraftaufbringen über Einsatz eines Hammers), Herausziehen der Radnabe mit Schlaghammer V2922 und Adapter V2872

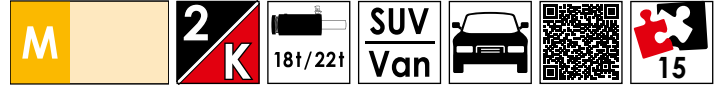

**NEU**

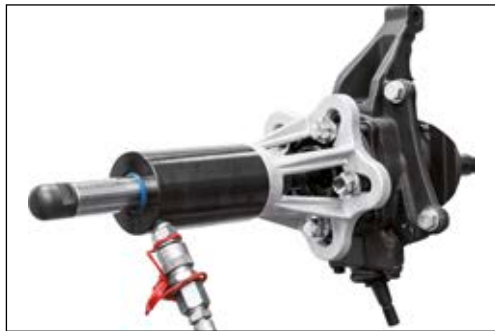

VIGOR No.	Bezeichnung	Ausführung	XX	EAN 4047728+	€
V5168	Antriebswellen-Auspressvorrichtung Satz		12	051682	1.487,-
V2846	Hydraulikpumpe · pneumatisch		-	028462	948,-

**2.350,- €** zzgl. MwSt.



**V4680**, EAN 4047728**046800**

## Kompakt-Radlager Demontage / Montage Satz

- Inklusive Multibox
- Maximale Belastbarkeit: 22 Tonnen
- Einsatz mit Hydraulikzylinder z.B. V2854 in Kombination mit Hydraulikpumpe V2846 bzw. V2847
- Alternativer Einsatz mit mechanischer Spindel V2853
- An z.B.:
  - VW: Polo · Lupo · Touareg · Fox · T5 vorne und hinten · Crafter
  - AUDI: A2
  - SEAT: Ibiza, Córdoba
  - ŠKODA: Fabia, Rapid, Roomster
  - FORD: Focus, C-Max, Mondeo, S-Max, Kuga
  - LAND ROVER: Freelander 2
  - MAZDA: 3 · 5 · 6 · CX-7
  - MERCEDES-BENZ: Sprinter, Vito, Viano
  - MITSUBISHI: Colt
  - SMART: Forfour
  - Volvo: V50 · S40 · V70 · S80 · XC60
  - Weitere Modelle
  - CITROËN: Jumpy (Dispatch), Space Tourer
  - PEUGEOT: Expert, Traveller
  - TOYOTA: ProAce (Verso)

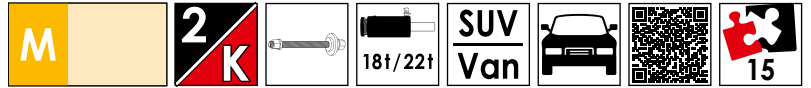

Verstellbarkeit gewährleistet Einsatz an allen zur Zeit auf dem Markt erhältlichen, sowie an zukünftigen Kompakt-Radlager Typen

### Demontage



### Montage

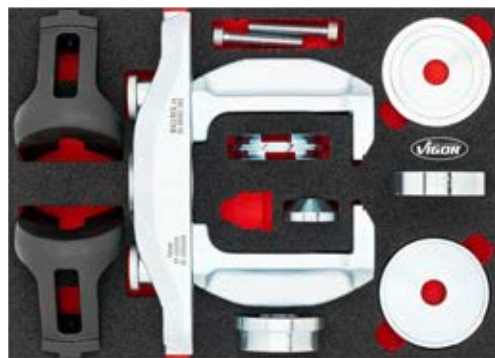

Ø 62 mm

Ø 66 mm

Ø 72 mm

Ø 75 mm

Ø 78 mm

Ø 82 mm

Ø 85 mm

Ø 92 mm



VIGOR No.	Bezeichnung	Ausführung	EAN 4047728+	€
V2860	Kompakt-Radlager Demontage Satz · universal		028608	593,50
V2864	Demontagescheibe · konisch · universal		028646	52,-
V3680	Kompakt-Radlager Montage Satz · universal		036801	986,-



**1.399,- €** zzgl. MwSt.



**V5554**, EAN 4047728055543

## Kompakt-Radlager Demontage / Montage Satz mit Hydraulik-Fußpumpe

- Inklusive Multibox
- V4680 Universal Werkzeug Satz zur Kompakt-Radlager Demontage und Montage
  - Einsatz an allen zur Zeit auf dem Markt erhältlichen Kompakt-Radlagern
  - Einfacher Verstell-Mechanismus ermöglicht Arbeiten mit Lagern der Ø 62 – 96 mm
- V2854 Druck- und Zug-Hydraulikzylinder 22 Tonnen
  - Druckfunktion – Benutzung verstärkt kurzzeitig die Kraft bei Verwendung des Schlagkörpers. Anwendung, z.B. bei korrodierten Antriebswellen oder bei Arbeiten mit dem Pressstativ
  - Automatische Kolbenrücklauf-Funktion
- V2847 Hydraulische Fußpumpe
  - Für alle VIGOR Hydraulikzylinder
  - Antriebsdruck: 700 bar
  - Schlauchlänge: 2,2 m
  - Öl-Fassungsvermögen: 0,75 l
  - Pumpe beinhaltet eine CEJN Schnellkupplung
  - Satz in Weichschaumeinlage, mit Multibox L

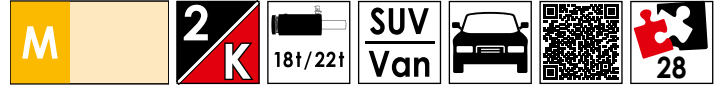

## Universal Satz zur Demontage und Montage aller Kompakt-Radlager

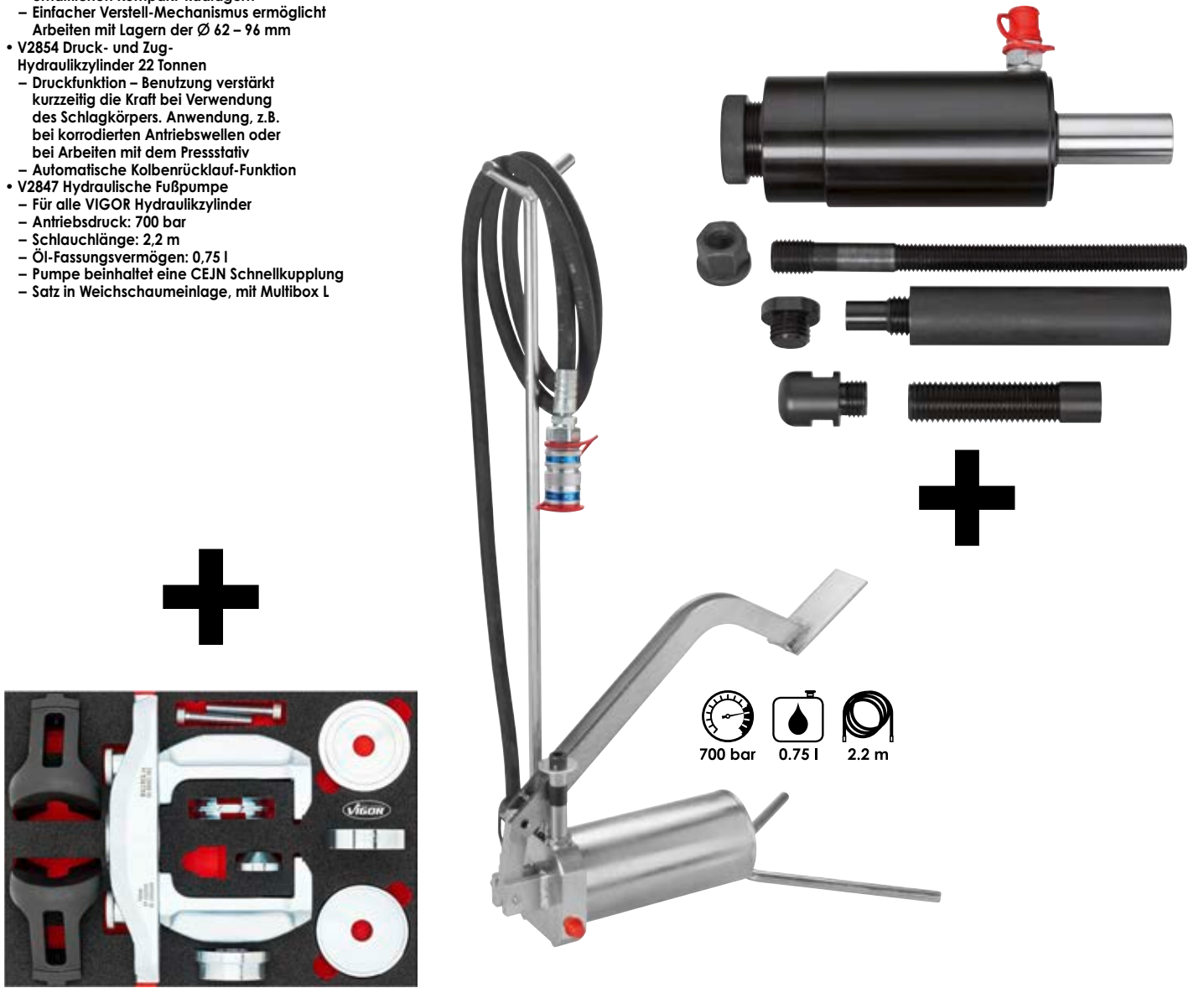

700 bar 0.75 l 2.2 m

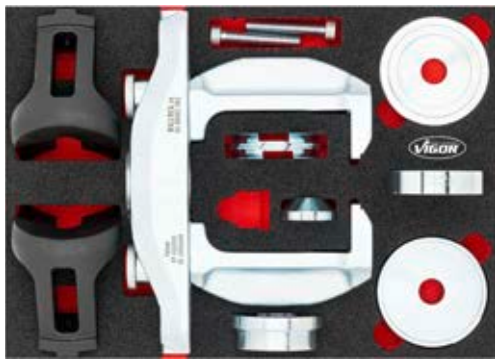

VIGOR No.	Bezeichnung	Ausführung	l mm	XX	EAN 4047728+	€
V4680	Kompakt-Radlager Demontage / Montage Satz		-	15	046800	1.399,-
V2854	Druck- und Zug-Hydraulikzylinder 22 Tonnen		202	-	028547	1.037,-
V2847	Hydraulische Fußpumpe		-	-	028479	682,-



**2.799,- €** zzgl. MwSt.

V5554-2, EAN 4047728069021

## Kompakt-Radlager Demontage / Montage Satz mit Pneumatik-Fußpumpe

- Inklusive Multibox
- V4680 Universal Werkzeug Satz zur Kompakt-Radlager Demontage und Montage
  - Einsatz an allen zur Zeit auf dem Markt erhältlichen Kompakt-Radlagern
  - Einfacher Verstell-Mechanismus ermöglicht Arbeiten mit Lagern der Ø 62 – 96 mm
- V2854 Druck- und Zug-Hydraulikzylinder 22 t
  - Druckfunktion-Benutzung verstärkt die Kraft bei Verwendung des Schlagkörpers kurzzeitig um ein Vielfaches
  - Anwendung, z.B. bei korrodierten Antriebswellen oder bei Arbeiten mit dem Pressstativ
  - Automatische Kolbenrücklauf-Funktion
- V2846 Hydraulikpumpe, pneumatisch
  - Für alle Hydraulikzylinder
  - Ausführung inklusive Manometer

## Universal Satz zur Demontage und Montage aller Kompakt-Radlager

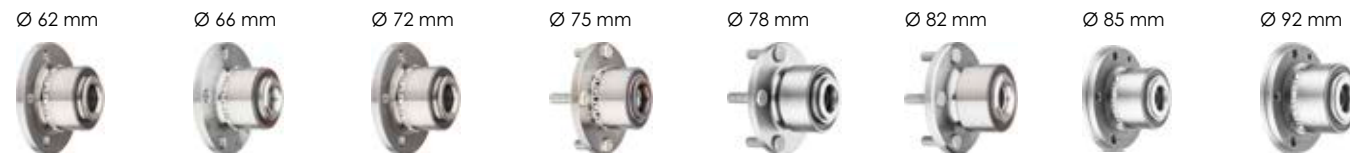
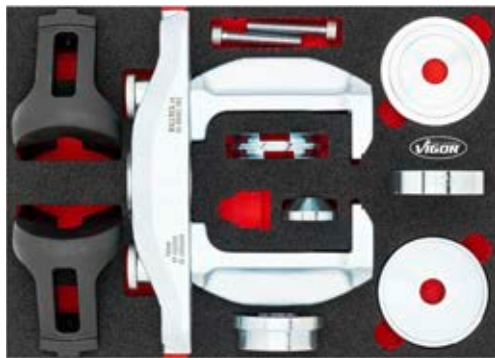

VIGOR No.	Bezeichnung	Ausführung	l mm	XX	EAN 4047728+	€
V4680	Kompakt-Radlager Demontage / Montage Satz		-	15	046800	1.399,-
V2854	Druck- und Zug-Hydraulikzylinder 22 Tonnen		202	-	028547	1.037,-
V2846	Hydraulikpumpe · pneumatisch		-	-	028462	948,-



**3.049,- €** zzgl. MwSt.





**V7857**, EAN 4047728**078924**

## Traggelenk-Hülsen

- Inklusive Multibox
- Umfangreiche Zusammenstellung für zahlreiche Gelenke der VAG · BMW und MERCEDES-BENZ Achsen
- Umfangreicher Satz von Traggelenk-Hülsen für die gängigsten Modelle
- Verwendung mit Press-Stativ V2885 und 14 t Druck-Hydraulikzylinder V2869
- Effektives und komfortables Arbeiten dank kompakter Bauform des Zylinders
- Vorteile des Kugelgelenk-Ausdrücker V5916-XL: 8,8 t Druckkraft
- Auspressen von Kugelgelenkzapfen und Stabilisatoren
- Auspressen von Lenk- und Bremshebeln bei Nkw und Bussen



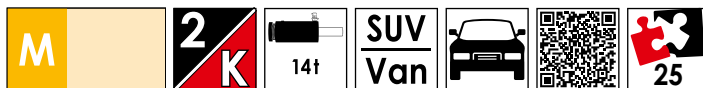

VIGOR No.	Bezeichnung	Ausführung	mm	EAN 4047728+	€
V5916-XL	Kugelgelenk-Ausdrücker · hydraulisch 8,8 Tonnen		-	066471	1.404,-
V3129	Druckstück · verstellbar M24		132	031295	90,50
V2869	Druck-Hydraulikzylinder 14 Tonnen		138	028691	532,-
V2903	Druckstück für Traggelenk-Werkzeug		-	029032	104,-
V2897	Druckstück für Traggelenk-Werkzeug		-	028974	142,-
V2898	Druckstück für Traggelenk-Werkzeug NISSAN Interstar · OPEL Movano · RENAULT Master · HYUNDAI Trajet · Santa Fé		-	028981	129,-
V2899	Druckstück für Traggelenk-Werkzeug NISSAN Interstar · OPEL Movano · RENAULT Master		-	028998	120,-
V2895	Druckstück für Traggelenk-Werkzeug		-	028950	133,50
V2894	Druckstück Traggelenk-Werkzeug (Ausbau)		-	028943	178,50
V2893	Druckstück für Traggelenk-Werkzeug		-	028936	104,-
V2900	Druckstück für Traggelenk-Werkzeug VW LT35		-	029001	120,-
V2901	Druckstück für Traggelenk-Werkzeug		-	029018	97,50
V2885	Press-Stativ mit offener Platte mit Adapter um Platte zu schließen		-	028851	402,50
V4700-XXL	Multibox-XXL · leer		-	049276	88,-



**3.328,- €** zzgl. MwSt.

**V7857-L, EAN 4047728078573**  
Weichschaumeinlage · leer



**93,50 €** zzgl. MwSt.



**V7133**, EAN 4047728**071338**

## Kompakt-Radlager Demontage / Montage Satz

- Inklusive zwei Multiboxen V4700-L
- Betätigung aller Kompakt-Radlager von Smart bis Sprinter
- Verwendete Montageeinheit V4491 gewährleistet fachmännische Montage des Kompakt-Radlagers der zweiten Generation
- Inhalt: Spezialeinheit zur Montage des geschlossenen Radlagers sowie Universal Satz für alle weiteren Kompakt-Radlager Durchmesser
- Kosten- und Zeitersparnis durch Entfallen des Verbauens eines neuen Achsschenkels, der anschließenden Achsvermessung sowie dem damit verbundenen Mehraufwand

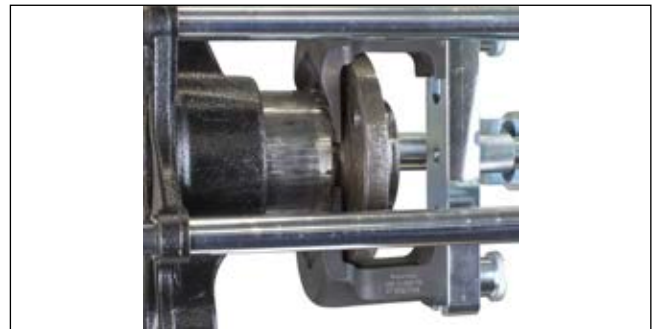
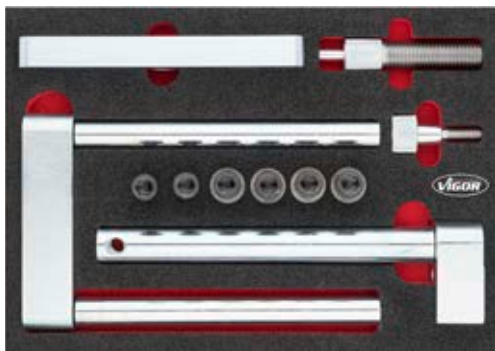

VIGOR No.	Bezeichnung	Ausführung	XX	EAN 4047728+	€
<b>V7133N</b>	Kompakt-Radlager Montage-Erweiterungs Satz		14	071703	1.185,-
<b>V4680</b>	Kompakt-Radlager Demontage / Montage Satz		15	046800	1.399,-
<b>V5027</b>	Radnaben-Abzieher		-	050272	270,50
<b>V5905</b>	Radnaben- / Radlager-Abzieher · für 6 und 8 Bolzen		-	059152	474,-



**2.750,- €** zzgl. MwSt.



**V7133N**, EAN 4047728071703

## Kompakt-Radlager Montage-Erweiterungs Satz

- Inklusive Multibox
- Befähigung von Kompakt-Radlagern an Sprinter · Vito · Viano · Crafter
- Hinweis: Verwendung herkömmlicher Werkzeug Sätze ist nicht möglich, da geschlossenes Radlager verbaut ist. Antrieb mit Spindelsystem ist nicht durchführbar
- Spezieller Satz zur Montage des an der Radnabe geschlossenen Radlagers u.a. für folgende Fahrzeuge:
  - MERCEDES-BENZ V-Klasse Bj. 2014 → · Viano Bj. 2003 → · Vito Kasten Bj. 2014 → · Sprinter Bj. 2008 →
  - VOLKSWAGEN Crafter Bj. 2011 →
- Kosten- und Zeitersparnis durch Entfallen des Verbauens eines neuen Achsschenkels, der anschließenden Achsvermessung sowie dem damit verbundenen Mehraufwand
- Voraussetzung: Montageeinheit für Kompakt-Radlager V4491 sowie einer Antriebseinheit z.B. Hydraulik-Zylinder V4551 oder V2854

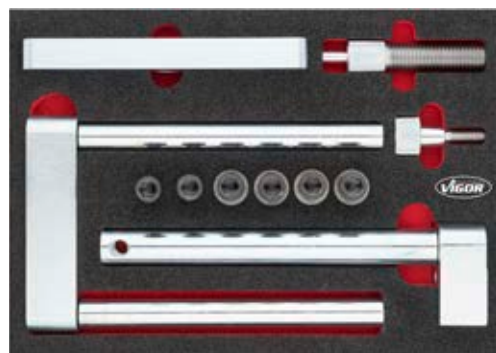

VIGOR No.	Bezeichnung	Ausführung	l mm	EAN 4047728+	€
V7133-2	Einpress-Gewinde mit Führung M24 · L 110 mm		110	071451	88,50
V7133-3	Einpress-Traverse CC = 160–186 mm · L 226 mm		-	071468	115,-
V7133-4	Einpress-Befestigung L 266 mm · M14 · M16		-	071475	116,-
V7133-5	Fixierschraube M14 konisch		-	071482	42,50
V7133-6	Einpress-Holme L 242 mm · 2x M14		-	071499	135,50
V7133-7	Einpress-Platte CC = 135–145 mm		-	071505	87,50
V7133-8	Befestigung Achsschenkel M14		-	071512	97,-
V7133-9	Gewindehülse 28x14,5x3 mm		-	071529	9,-
V7133-10	Gewindehülse M14x45 10,9		-	071536	11,-
V3056	Schraube · M16x40 mm		-	030564	14,-



**1.185,- €** zzgl. MwSt.

**V5741N**, EAN 4047728**070485**

## Längsstreben- und Querlenkerbuchsen Satz · FORD · Volvo · MAZDA

- Inklusive Multibox
- Querlenkerbuchsen Satz, für Hinterachsbuchsen
- Wechseln der Buchse (vordere Längsstrebe im hinteren Bereich) sowie der Hinterachsbuchse
- Für z.B.:
  - FORD Focus · Focus Turnier Bj. 1999 → · C-Max Bj. 2003 → · Kuga Bj. 2008 → · Galaxy Bj. 2006 → 2015 · Mondeo Bj. 2007 → 2015 · S-Max Bj. 2006 → 2014
  - Volvo V50 · S40 · C30 Bj. 2004 → · C70 Bj. 2006 → · S40 Bj. 2002 → 2012 · S60 · S80 Bj. 2010 → · V50 Bj. 2005 → 2012 · V60 Bj. 2010 → · V70 Bj. 2007 → 2015 · XC60 Bj. 2008 → · XC70 Bj. 2002 → 2007
  - MAZDA 3 Bj. 2003 → 2009 · 5 Bj. 2005 → 2010



VIGOR No.	Bezeichnung	Ausführung	EAN 4047728+	€
V3056	Schraube · M16 x 40 mm		030564	14,-
V5902	Hinterachsbuchsen Satz		059022	420,50
V3649	Buchsen Satz Längsstrebe · FORD · Volvo		036498	408,-
V3053	Platte mit Gewinde		030533	245,-

**1.155,- €** zzgl. MwSt.

**V7154-4**, EAN 4047728**071765**

## Bremsscheiben Auspress Satz

- Inklusive Multibox
- Trennen von stark verrosteten und auf der Radnabe festsitzenden Bremsscheiben
- Starkes Hämmern auf die Bremsscheibe kann zur Radlagerbeschädigung führen
- Übertragung von gleichmäßigem Druck über die Auspress-Füße auf die Bremsscheibe. Hydraulik-Zylinder stützt sich mittels Adapterstück an Antriebswellen-Verschraubung ab
- Deutliche Minimierung des Beschädigungsrisikos durch gleichmäßige Kraftübertragung der vier Füße an die Bremsscheibe
- Empfehlung: Verwendung Hydraulik-Zylinder – z.B. V4551 oder V2854
- Alternative Anwendung mit V4699
- Spannweite: 260 – 330 mm
- Maximale Belastbarkeit: 22 t

M

2  
K

18t/22t

SUV  
Van



VIGOR No.	Bezeichnung	Ausführung	EAN 4047728+	€
V3871	Traverse für diverse Druckfüße		038713	295,-
V5904-4	Schraube · M14x2 – 45 · Innensechskant		059145	13,50
V7154-1	Auspress Fuß · einzeln		071550	79,50
V7154-2	Fixierplatte · einzeln		071567	203,-
V5904-3	Gleiteller		059138	15,-



1.118,- €

zzgl. MwSt.

Unverbindlich empfohlene Listenpreise zzgl. MwSt. – Preisgültigkeit ab 1.1.2025 bis spätestens 31.12.2026  
Preisänderungen vor 31.12.2026 bei gestiegenen Einstands- oder Produktionskosten vorbehalten – Irrtümer vorbehalten.



**V5169**, EAN 4047728051699

## Zug und Druckhülsen Satz

- Inklusive Multibox
- Inklusive 24 Press-Stücke unterschiedlicher Größen
- Hülsen mit kurzen Größenabständen sind wendbar
- Adapter und Druckwelle ermöglichen Einsatz des Press-Bügels V2885 – praktisch beim Aus- und Einbau von Buchsen und Tragelenken ohne Löcher
- Größere Hülsen u.a. für BMW E 38 / E 39 und MERCEDES-BENZ E- / S-Klasse
- Fester Hülsensitz im Schaumstoff ermöglicht Wandmontage des Satz
- Multibox V4700-L
- Außenmaß: 464x335x142 mm
- Innenmaß: 400x300x80 mm

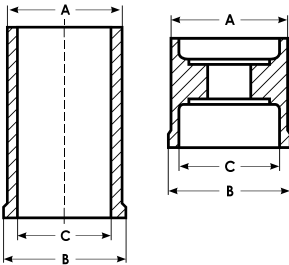
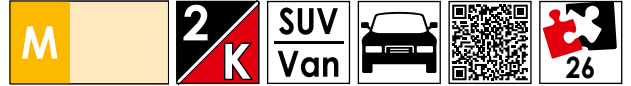

VIGOR No.	Bezeichnung	Ausführung	Ø A mm	Ø B mm	Ø C mm	EAN 4047728+	€
V2947	Presshülse		40,7	42,5	35,2	029476	45,50
V2948	Presshülse		43,7	45,5	38,2	029483	45,50
V2949	Presshülse		46,7	48,5	41,2	029490	59,50
V2950	Presshülse		49,7	51,5	44,2	029506	51,50
V2961	Presshülse		52,7	54,5	47,2	029612	51,50
V2962	Presshülse		55,7	57,5	50,2	029629	51,50
V2963	Presshülse		58,7	60,5	53,2	029636	51,50
V2964	Presshülse		61,7	63,5	56,2	029643	60,50
V2965	Presshülse		65,7	67,5	60,2	029650	60,50
V2966	Presshülse		69,7	71,5	64,2	029667	68,-
V2967	Pressrohr		38,7	44,7	30,5	029674	45,50
V2968	Pressrohr		41,7	44,7	34,0	029681	45,50
V2969	Pressrohr		44,7	44,7	37,2	029698	49,-
V2971	Pressrohr		47,7	55,0	40,2	029711	48,-
V2972	Pressrohr		50,7	55,0	43,2	029728	50,-
V2973	Pressrohr		53,7	55,0	46,2	029735	46,50
V2974	Pressrohr		56,7	55,0	49,2	029742	50,-



VIGOR No.	Bezeichnung	Ausführung	Ø A mm	Ø B mm	Ø C mm	EAN 4047728+	€
V2975	Pressrohr		59,7	70,0	52,2	029759	60,50
V2976	Pressrohr		62,7	70,0	55,2	029766	60,50
V2977	Pressrohr		65,7	70,0	58,2	029773	60,50
V2978	Pressrohr		68,8	70,0	61,2	029780	60,50
V2979	Pressrohr		71,7	70,0	64,2	029797	60,50
V2980	Pressrohr		75,7	75,7	68,2	029803	75,-
V2981	Pressrohr		79,7	79,7	72,2	029810	79,-
V2946	Druckstange - verstellbar - 90 mm für V2868		-	-	-	029469	71,-
V2945	Adapterplatte für V2868		-	-	-	029452	49,50



**859,- €**  
zzgl. MwSt.



**V8177**, EAN 4047728**081771**

## Zug- und Druckhülsen Satz

- Inklusive 17 Pressstücken in unterschiedlichen Durchmessern
- Durchmesser: 28,6 – 43,6 mm
- Hülsen sind beidseitig zu verwenden mit jeweils unterschiedlichen Durchmessern
- Universelles Aus- und Einpressen von Buchsen und Hülsen möglich
- Hülsen Satz adaptierbar mit der Erweiterung V5169-A



VIGOR No.	Bezeichnung	Ausführung	Ø A mm	Ø B mm	Ø C mm	EAN 4047728+	€
V8177-28.6	Presshülse		27,5	28,6	22,6	081825	25,-
V8177-29.6	Presshülse		28,6	29,6	23,6	081832	25,-
V8177-30.6	Presshülse		29,6	30,6	24,6	081849	25,-
V8177-31.6	Presshülse		30,6	31,6	25,6	081856	25,-
V8177-32.6	Presshülse		31,6	32,6	26,5	081863	25,-
V8177-33.6	Presshülse		32,6	33,6	27,6	081870	30,-
V8177-34.6	Presshülse		33,6	34,6	28,6	081887	30,-
V8177-35.6	Presshülse		34,6	35,6	29,6	081894	30,-
V8177-36.6	Presshülse		35,6	36,6	30,6	081900	30,-
V8177-37.6	Presshülse		36,6	37,6	31,6	081917	30,-
V8177-38.6	Presshülse		37,6	38,6	32,6	081924	30,-
V8177-39.6	Presshülse		38,6	39,6	33,6	081931	30,-
V8177-40.6	Presshülse		39,6	40,6	34,6	081948	30,-
V8177-30	Pressrohr		38,0	44,7	30,0	081788	38,50
V8177-32	Pressrohr		40,0	44,7	32,0	081795	38,50
V8177-34	Pressrohr		42,0	44,7	34,0	081801	38,50
V8177-36	Pressrohr		44,0	44,7	36,0	081818	38,50

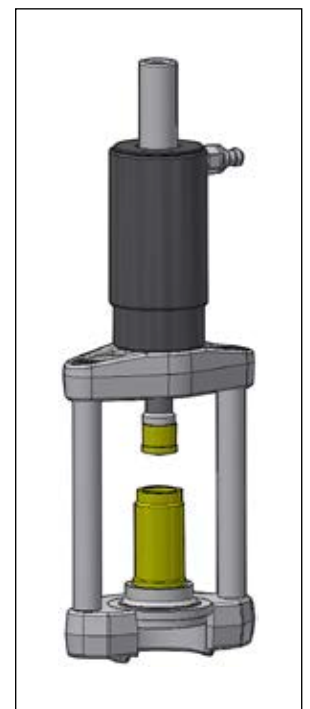

**495,- €** zzgl. MwSt.



**V5169-A**, EAN 4047728**075381**

## Druckhülsen-Erweiterungs Satz

- Ausbau und Einbau von Lagern, Buchsen und Kugelgelenken
- Zur Erweiterung von Druckhülsen Satz V5169



VIGOR No.	Bezeichnung	Ausführung	EAN 4047728+	€
V5169-A45	Adapter Presshülsen · 45 mm		075398	59,50
V5169-A55	Adapter Presshülsen · 55 mm		075404	59,50
V5169-A70	Adapter Presshülsen · 70 mm		075411	59,50
V5169-A76	Adapter Presshülsen · 76 mm		075428	59,50
V5169-A80	Adapter Presshülsen · 80 mm		075435	59,50

**297,- €** zzgl. MwSt.



**V2849**, EAN 4047728**028493**

## Antriebswellen-Auspressvorrichtung · 4- und 5-Loch

- Auspressen von verrosteten oder geklebten Antriebswellen direkt am Fahrzeug
- Für Pkw mit T4- und 5-Loch-Nabe durch gesenkte Langlöcher für Radschrauben
- Vermeidet Erwärmung, Beschädigung der Antriebswelle oder Schäden an anderen Teilen
- Anwendung:
  - Nabe mit Radschrauben des Fahrzeugs verschrauben
  - Antriebswelle mit 18 Tonnen oder 22 Tonnen Hydraulikzylinder auspressen. (Montage des Schlagkörpers ermöglicht zusätzliches Kraffaufbringen über Einsatz eines Hammers)
  - Herausziehen der Radnabe mit Schlagauszieher V2922 und Adapter V2872



Innengewinde 1.1/2"



**Arbeitsdauer nur circa 5 Minuten**

VIGOR No.	Bezeichnung	Ausführung	EAN 4047728+	€
V3147	Antriebswelle 4-Loch · Lochkreis 92 – 120 mm		031479	415,-
V3148	Antriebswelle 5-Loch · Lochkreis 98 – 131 mm		031486	415,-

**632,- €** zzgl. MwSt.

**V7862**, EAN 4047728**078627**

## Achswellen Demontage Satz

- Demontage der inneren Achswelle von der Getriebe-Einheit
- Durch das vollumfängliche Greifen der Achswelle werden Beschädigungen durch Hämmern oder Ziehen vermieden
- Variable Einstellungen des Achswellenhalters ermöglichen optimalen Zugriff zur Welle
- Je nach Einbausituation kann der Halter in zwei Teile zerlegt und um die Achswelle gespannt werden
- Universell einstellbarer Halter ermöglicht Einsatz an Kleinwagen bis hin Nutzfahrzeugen
- Verwendung mit 5 kg Schlaghammer V2922

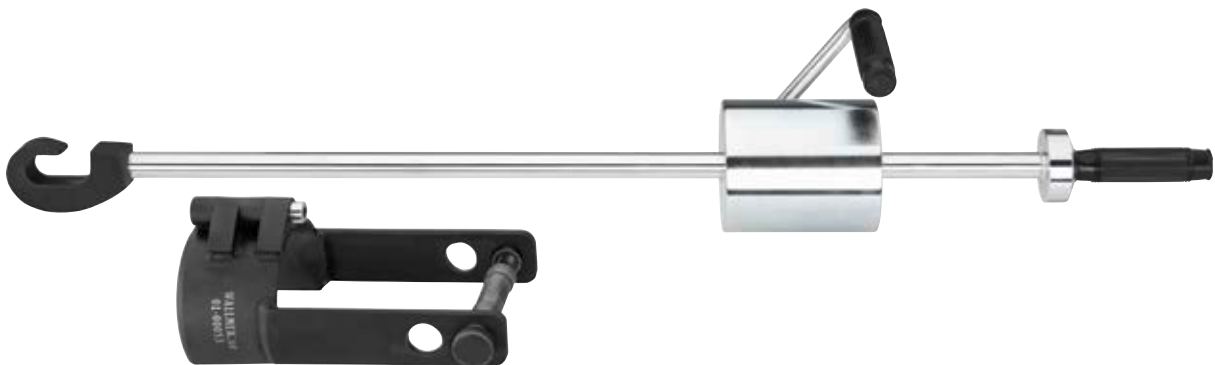

VIGOR No.	Bezeichnung	Ausführung	EAN 4047728+	€
V7980	Achswellen-Demontage Erweiterungs Satz		079808	440,-
V2922	Schlaghammer 5,2 kg		029223	388,-

**770,50 €** zzgl. MwSt.

**V2922**, EAN 4047728029223

## Schlaghammer 5,2 kg

- Demontage Radnabe und Bremsscheibe
- Verwendung mit Radnaben Satz V2871 oder Adapter V2872 für Antriebswellen-Werkzeug V2849
- Ergonomischer Gleithammer



Innengewinde: M18



**388,- €**  
zzgl. MwSt.

**V8327**, EAN 4047728083270

## Achswellen Demontage Satz · getriebeseitig

- Verwendung mit Schlaghammer V2922
- Leistungsstarkes, effizientes Demotagewerkzeug für äußeres Gleichlaufgelenk
- Verhindert Ziehen, Hämmern und Beschädigung des Gelenklagers
- Enthält 5-kg-Gleithammer und starke Achsstütze mit Kettenspanner
- Ermöglicht Demontage direkt am Fahrzeug
- Sicherl das Gelenk im Abzieher, um Unfälle und Schmutz zu verhindern
- Schlaghammer V2922 M18x2,5

**NEU**

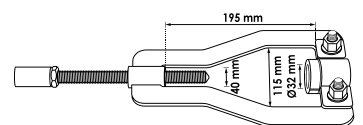

VIGOR No.	Bezeichnung	Ausführung	EAN 4047728+	€
V8327-1	Achswellen Abzieher Außengelenk		083287	399,-
V8327-2	Abstützung		083294	429,-
V2922	Schlaghammer 5,2 kg		029223	388,-

**850,- €**  
zzgl. MwSt.





**V8327-1**, EAN 4047728**083287**

## Achswellen Abzieher Außengelenk

- Verwendung mit Schlaghammer V2922
- Erweiterung zur Demontage des Gleichlaufgelenks
- Aufnahme M18 x 2,5

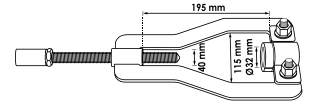

**NEU**

**399,- €**  
zzgl. MwSt.

**V8327-2**, EAN 4047728**083294**

## Abstützung

- Verwendung mit Schlaghammer V2922
- Abstützvorrichtung zum Arretieren der Achswelle im Getriebe
- Verhindert das gesamtheitliche Entfernen der Achswelle, während das Außengelenk demontiert wird



**NEU**



**429,- €**  
zzgl. MwSt.

**V2872**, EAN 4047728**028721**

## Adapter für Schlaghammer V2922

- Adapter zur Verwendung mit Schlaghammer (V2922) und Antriebswellen-Werkzeug (V2849) für Ausbau von Radnaben



**80,50 €**  
zzgl. MwSt.

**V2871**, EAN 4047728**028714**

## Radnaben Demontage Satz für V2922

- Radnaben Demontage mit Schlagwerkzeug V2922



VIGOR No.	Bezeichnung	Ausführung	L mm	EAN 4047728+	€
V3140	Zugstange M18		150	031400	79,50
V3126	Kragennutter · M18 x 2,5		-	031264	50,-
V3036	Nabenscheibe Ø 52 mm · Innenlochdurchmesser 20,25 mm · passend für Spindel M20		-	030366	28,50
V3035	Nabenscheibe Ø 45 mm · Innenlochdurchmesser 20,25 mm · passend für Spindel M20		-	030359	23,-
V4598-2	Nabenscheibe · konisch · Ø 38,8 mm · für V4598		-	046152	28,50
V3033	Nabenscheibe Ø 32 mm · Innenlochdurchmesser 20,25 mm · passend für Spindel M20		-	030335	18,-



**253,- €**  
zzgl. MwSt.

**V5916**, EAN 4047728059817

## Kugelgelenk-Ausdrücker · hydraulisch 4,5 Tonnen

- Hydraulisches Ausdrücken der Kugelgelenkzapfen an Spurstangen sowie Stabilisatoren mit maximaler Druckkraft von 4,5 Tonnen
- Höhenverstellung 60 und 72 mm sowie einstellbarer Durchmesser auf 26 und 32 mm
- Bauform optimiert Zugang zu schwer zugänglichen Stellen
- Werkzeug kann, mit Hilfe des mitgelieferten Distanzrings, in unterschiedliche Hublängen eingestellt werden
- Beidseitige Montage der Druckfüße um ebenfalls in beengten Platzverhältnissen arbeiten zu können
- Mitgelieferter Sicherheitsgurt verhindert das Herunterfallen des Werkzeugs nach dem Einsatz
- Betrieb mit Hydraulikpumpe V2846 und V2847 (700 bar)
- Speziell für moderne Aluminium Achsschenkel, bei denen konisch zulaufende Kegelschrauben verbaut sind
- $\approx$  3,5 kg

**4.5 t**

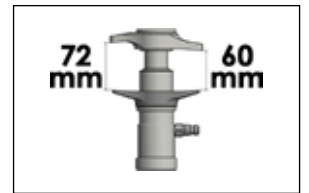

**962,- €**  
zzgl. MwSt.



**V5916-1**, EAN 4047728072953

## Kugelgelenk-Ausdrücker Erweiterung Pins

- Ausdrücken von Kugelgelenken sowie Spurstangen-Enden, mit Bolzen statt Mutternverschraubungen an der Kegelachse
- Pressplatten-Erweiterung für Kugelgelenk-Ausdrücker V5916
- Oberplatte kann individuell der Einbausituation angepasst und verstellt werden



**205,- €**  
zzgl. MwSt.

**V5916-2**, EAN 4047728073554

## Druckfuß-Erweiterung

- Für Kugelgelenkstifte mit Länge über 72 mm
- Anwendung an z.B. SUV und Nkw von CHEVROLET oder GMC
- Satz bestehend aus Presswerkzeug und Pressstück
- Betätigung mit hydraulischem Kugelgelenk-Ausdrücker V5916
- Auch in beengten Bauräumen einsetzbar



**140,50 €**  
zzgl. MwSt.



**V5916-XL**, EAN 4047728066471

**8.8 t**



## Kugelgelenk-Ausdrücker · hydraulisch 8,8 Tonnen

- Hydraulisches Ausdrücken der Kugelgelenkzapfen an Spurstangen sowie Stabilisatoren, oder aber Lenk- und Bremshebel bei Lkw und Bussen, mit maximaler Druckkraft von 8,8 Tonnen
- Höhenverstellung 81 und 113 mm sowie einstellbarer Durchmesser auf 42 und 56 mm
- Bauform optimiert Zugang zu schwer erreichbaren Stellen
- Das Werkzeug kann, mit Hilfe der mitgelieferten Distanzringe, in unterschiedliche Hublängen eingestellt werden
- Beidseitige Montage der Druckfüße, um ebenfalls in beengten Platzverhältnissen arbeiten zu können
- Mitgelieferter Sicherheitsgurt verhindert das Herunterfallen des Werkzeugs nach dem Einsatz
- Betrieb mit Hydraulikpumpe V2846 · V2847 (700 bar)
- Speziell für moderne Aluminium Achsschenkel, bei denen konisch zulaufende Kegelschrauben verbaut sind
- $\approx$  7,0 kg

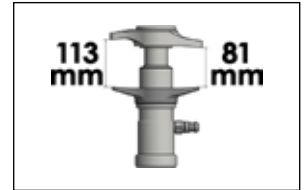

**1.404,- €**  
zzgl. MwSt.





**V2885**, EAN 4047728028851

**Press-Stativ mit offener Platte mit Adapter um Platte zu schließen**

- Wechsel von Trag Gelenken und Hinterachsbuchsen
- Offene Press-Stativ Platte wird durch Adapter-Ring zur geschlossenen Platte
- Innendurchmesser der beiden Streben liegt bei 118 mm



VIGOR No.	Bezeichnung	Ausführung	l mm	EAN 4047728+	€
V3053	Platte mit Gewinde		-	030533	245,-
V3055	Stützbein		185	030557	84,-
V3142	Adapterplatte		-	031424	56,50
V3056	Schraube · M16 x 40 mm		-	030564	14,-
V3057	Platte mit offener Seite		-	030571	181,-

**402,50 €**  
zzgl. MwSt.



Tabelle mit Druckstücken für unterschiedliche Pkw

Typ	Druckstück	
BMW E30, E36 (Innen)	V2906, V2905, V2904	
BMW E36 (außen)	V2909, V2908, V2907	
MERCEDES-BENZ Typ 124	V2906, V2905, V2902	
MERCEDES-BENZ Sprinter	V2901, V2900	
MERCEDES-BENZ Sprinter 2007 →	V2895, V2894, V2893	
DACIA Logan I (Bj. 2006 → 2013), RENAULT Clio 3 (Bj. 2006 → 2013), RENAULT Grand Scénic I (Bj. 2003 → 2009), RENAULT Laguna 1, RENAULT Mégane 2, RENAULT Modus (Bj. 2005 → 2013), RENAULT Scénic 2	V2906, V2892, V2891	
NISSAN Interstar, OPEL Movano, RENAULT Master	oben:	V2899, V2897
	unten:	V2903, V2899, V2898
VW T4	V2901, V2899	
VW LT35	V2901, V2900	
VW Crafter	V2895, V2894, V2893	
HYUNDAI Trajet, Santa Fé	V2898, V2896, V2892	

Tabelle mit Druckstücken und Preis

VIGOR No.	EAN 4047728+	€
V2891	028912	149,50
V2892	028929	149,50
V2893	028936	104,-
V2894	028943	178,50
V2895	028950	133,50
V2896	028967	129,-
V2897	028974	142,-
V2898	028981	129,-
V2899	028998	120,-
V2900	029001	120,-
V2901	029018	97,50
V2902	029025	149,50
V2903	029032	104,-
V2904	029049	133,50
V2905	029056	82,-
V2906	029063	82,-
V2907	029070	82,-
V2908	029087	76,50
V2909	029094	266,50



**V3055-275**, EAN 4047728076494

## Stützbein Satz · 275 mm

- Verlängerung ermöglicht zusätzliche Anwendungen zum Pressen von Buchsen und Lagern
- In Verbindung mit Pressstativ V2885



**149,- €**  
zzgl. MwSt.

**V2912**, EAN 4047728029124

**Querlenkerbuchsen Satz · hinten ·  
FORD · MAZDA · Volvo**

- Für Hinterachsbuchsen – nur in Verbindung mit V2885 z.B. an:
  - FORD: Focus, Bj. 1999 → · C-Max, Bj. 2003 → · Kuga, Bj. 2008 → 2012
  - MAZDA: 3, Bj. 2003 → · 5, Bj. 2005 → 2001
  - Volvo: V50 · S40 · C30, Bj. 2004 → · C70, Bj. 2006 →

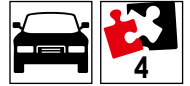

**464,50 €**  
zzgl. MwSt.





**V3649**, EAN 4047728**036498**

## Buchsen Satz Längsstrebe · FORD · Volvo

- Austauschen der Buchse der vorderen Längsstrebe im hinteren Bereich
- Buchse und Pressrahmen nicht mehr als 16 Tonnen belasten
- Für z.B.:
  - FORD: Mondeo · Tourneo Bj. 2000 → 2007
  - FORD: Bj. 2007 →: Mondeo, S-Max, Galaxy
  - Volvo: Bj. 2007 →: S60 · S80 · V60 · V70 · XC60 · XC70



Zeitaufwand: 15 Minuten pro Wechsel



VIGOR No.	Bezeichnung	Ausführung	EAN 4047728+	€
V3650	Pressrahmen		036504	381,-
V3403	Druckrohr		034036	255,50
V3405	Adapterring		034050	150,50
V3404	Druckplatte		034043	150,50

Anwendung nur in Verbindung mit V3053 und V3056

**408,- €**  
zzgl. MwSt.

**V3053**, EAN 4047728**030533**

## Platte mit Gewinde



**245,- €**  
zzgl. MwSt.

**V3056**, EAN 4047728**030564**

## Schraube · M16 x 40 mm



Preis pro Stück

**14,- €**  
zzgl. MwSt.

**V2913**, EAN 4047728029131

## Traggelenk Satz MERCEDES-BENZ

- Traggelenkwechsel
- MERCEDES-BENZ E-Klasse, Typ 211 · 219 · S-Klasse Typ 220 · SL-Klasse Typ 230
- Mit Traggelenk-Demontagehülse V2915 auch für MERCEDES-BENZ ML 163
- Nur einsetzbar in Verbindung mit Pressbügel (V2858N)



VIGOR No.	Bezeichnung	Ausführung	l mm	EAN 4047728+	€
V3047	Druckhülse		-	030472	83,-
V3048	Montagehülse		-	030489	78,50
V3049	Demontagering		-	030496	88,-
V3129	Druckstück · verstellbar M24		132	031295	90,50

**240,50 €**  
zzgl. MwSt.

**V2915**, EAN 4047728029155

## Traggelenk-Demontagehülse MERCEDES-BENZ

- Für MERCEDES-BENZ ML 163
- Verwendung in Verbindung mit V2913
- Nur einsetzbar in Verbindung mit Pressbügel (V2858N)



**98,50 €**  
zzgl. MwSt.

**V2923**, EAN 4047728029230

## Traggelenk Satz FORD

- Für FORD Transit
- Arbeiten direkt am Fahrzeug
- Zeitaufwand: 10 Minuten
- Nur einsetzbar in Verbindung mit Pressbügel (V2858N)



VIGOR No.	Bezeichnung	Ausführung	EAN 4047728+	€
V2999	Druckhülse		029995	171,-
V3000	Montage- / Demontagedeckel		030007	125,50
V3001	Montagehülse		030014	160,-
V3002	Demontagehülse		030021	125,50

**506,- €**  
zzgl. MwSt.



## V2914, EAN 4047728029148

### Stabilisator-Kugelgelenk Satz MERCEDES-BENZ

- Für MERCEDES-BENZ: E-Klasse, Typ 211 und S-Klasse Typ 220
- Nur Ausbau des Stabilisators – kein Ausbau von Stoßdämpfer oder unteren Lenkerbefestigung erforderlich
- Nur einsetzbar in Verbindung mit Pressbügel (V2858N)



VIGOR No.	Bezeichnung	Ausführung	EAN 4047728+	€
V3045	Druckhülse		030458	83,-
V3046	Druckhülse		030465	83,-

**144,- €**  
zzgl. MwSt.

## V2886, EAN 4047728028868

### Hinterachsbuchsen Satz VW · AUDI · SEAT · ŠKODA

- Demontage / Montage der Hinterachsbuchsen
- Für z.B.:
  - AUDI A3 (8L), Bj. 1997 → 2003 · TT (8N), Bj. 1999 → 2006
  - VW Beetle (1), Bj. 1998 → 2010 · Bora, Bj. 1998 → 2005 · Golf 4 Bj. 1997 → 2008 · Polo (4), Bj. 2002 → 2012
  - SEAT Ibiza (3), Bj. 2002 → 2009 · León (1), Bj. 1999 → 2006 · Toledo (2), Bj. 1999 → 2005
  - ŠKODA: Fabia (1), Bj. 2000 → 2008 · Octavia (1), Bj. 1998 → 2010 · Roomster, Bj. 2006 → · Rapid, Bj. 2012 →
- Nur in Verbindung mit V2885



**Arbeitszeit: circa 20 Minuten**

VIGOR No.	Bezeichnung	Ausführung	EAN 4047728+	€
V3214	Montagehülse		032148	146,50
V3212	Demontagering		032124	234,50
V3213	Demontagehülse		032131	127,50
V3215	Montagering		032155	93,-



**538,50 €**  
zzgl. MwSt.



**V5902**, EAN 4047728059022

## Hinterachsbuchsen Satz

- Für Hinterachsbuchsen z.B. an:
  - FORD Focus, Bj. 1999 → · Focus, Bj. 2018 → ·
  - C-Max, Bj. 2003 → · Kuga, Bj. 2008 →
  - MAZDA 3 Bj. 2003 → · 5 Bj. 2005 → 2011
  - Volvo V50 · S40 · C30 Bj. 2004 → · C70 Bj. 2006 →
- Nur in Verbindung mit V2885



VIGOR No.	Bezeichnung	Ausführung	EAN 4047728+	€
V3100	Demontage- / Montagehülse		031004	142,50
V3102	Gegenhalterring		031028	137,-
V3101	Montagescheibe		031011	121,-
V3103	Druckscheibe		031035	61,-
V5902-1	Montagehülse		059015	96,50
V5902-2	Haltering		059039	101,50



**420,50 €**  
zzgl. MwSt.

**V8562**, EAN 4047728085625

## Hinterachsbuchsen Satz FORD Explorer

- Zeitsparende Anwendung direkt am Fahrzeug, da das Hinterachsdifferenzial nicht vollständig entfernt werden muss
- Kompatibel mit Modelljahren 2020 →: Unabhängig, ob das Fahrzeug eine oder zwei Buchsen an der Hinterachse hat, das Werkzeug passt für beide Modelle und Buchsen
- Effiziente Zugfunktion: Dank der M14-Zugstange ist kein Vorbohren notwendig, selbst wenn stärkere Zugstangen verwendet werden müssen
- Empfohlenes Zubehör Zylinder 18 Tonnen V4551

**NEU**



**399,- €**  
zzgl. MwSt.

**V2917**, EAN 4047728**029179**

## Lenkerbuchsen Satz · hinten · MERCEDES-BENZ

- Demontage / Montage der hinteren / unteren Buchsen im Längslenker
- Für MERCEDES-BENZ: C-, E-, S-Klasse



VIGOR No.	Bezeichnung	Ausführung	L mm	EAN 4047728+	€
V3052	Druckrohr		-	030526	113,50
V3136	Zugstange · M14 · maximal 12 t		250	031363	59,-
V3135	Adapter · M22x2,5 – M14x2,0		-	031356	45,-
V3050	Demontagering		-	030502	86,-
V3051	Montagehülse		-	030519	88,-
V3044	Gegenhalterring Einbau		-	030441	97,50
V3137	Kragenmutter · M14x2,0		-	031370	45,-

**266,50 €**  
zzgl. MwSt.

**V7393**, EAN 4047728**073936**

## Traggelenkbuchsen Satz BMW

- Austausch der unteren Achsschenkelbuchse bei diversen BMW Modellen
- Speziell konzipiertes Pressrohr ist für beengten Platzverhältnisse notwendig, um Anwendung mit Hydraulikzylinder direkt am Fahrzeug zu ermöglichen
- Für z.B.: BMW: 1er Bj. 2004 → 2019 · 2er Bj. 2012 → 2019 · 3er Bj. 2005 → 2019 · 4er Bj. 2012 → 2019 · X1 Bj. 2005 → 2015 · X3 Bj. 2009 → 2017 · X4 Bj. 2013 → 2018



**299,- €**  
zzgl. MwSt.

**V7865**, EAN 4047728**078658**

## Silentlagerbuchsen Satz · VAG

- Demontage und Montage von Silentlagern an der Hinterachse diverser VAG Modelle
- Mithilfe der speziellen Halbschalen wird eine Passgenauigkeit auf die Buchse gewährleistet
- Für den Wechsel der Buchse an nachfolgenden Fahrzeugen:

VW Golf 7 Bj. 2017 → Golf 7 Variant Bj. 2017 → Golf 7 Sportsvan Bj. 2017 → Golf 8 Bj. 2019 → Polo 6 Bj. 2017 → T-Cross Bj. 2018 → T-Cross Bj. 2017 → AUDI A1 Bj. 2018 → A3 Bj. 2017 → Q2 Bj. 2017 → SEAT Arona Bj. 2017 → Ateca Bj. 2016 → Ibiza Bj. 2017 → León Bj. 2018 →



Demontage



Montage



Buchse



VIGOR No.	Bezeichnung	Ausführung	mm	EAN 4047728+	€
V7866	Silentlager Hülse		-	078665	208,50
V7867	Silentlager Hülse		-	078672	91,-
V7868	Silentlager Halbschale		-	078689	163,50
V7869	Silentlager Hülse		-	078696	109,-
V7870	Silentlager Hülse		-	078702	74,50
V3220	Zugstange · M12 · maximal 9 t		250	032209	45,50
V3219	Adapter · M22x2,5 – M12x1,75		-	032193	45,50
V3208	Kragenmutter · M12x1,75		-	032087	39,50

**716,50 €**  
zzgl. MwSt.







# VIGOR SPEZIFINDER

<https://spezifinder.vigor-equipment.com>



Der Spezifinder ist ein interaktives Online-Tool. Es wurde entwickelt, um Dir zu helfen, das genau passende Spezialwerkzeug zu finden. Für Deine Reparaturen an verschiedenen Fahrzeugtypen. Durch den benutzerfreundlichen Frage-und-Antwort-Prozess erfasst das Tool alle Details zum Fahrzeug und zur Art der durchzuführenden Reparatur. Nach der Beantwortung der Fragen präsentiert das Tool das Werkzeug, das für die spezifische Reparatur geeignet ist.



**V4476N**, EAN 4047728068000

## Hydraulischer Federspanner mit 10 Federteller

- Universal einsetzbar für fast alle Feder- und Stoßdämpferbeine im Bereich Pkw sowie leichten Transportern
- Auch für MERCEDES-BENZ C-Klasse (W203), neuere BMW- sowie VAG-Federbeine, bei denen eine elektronische Dämpfer-Verstellung verbaut ist (EDC, DCC)
- Durch das Greifen der Federn innerhalb der Federwindungen sind gegebenenfalls störende Bauteile am Stoßdämpfer irrelevant und haben keinen Einfluss auf die Funktionsweise des Federspanners
- Einsetzbar sowohl für links- als auch rechtsgewinkelte Federn
- Präzise Ausrichtung der Feder- und Stoßdämpferbeine
- Auch zur Trennung von Achsschenkeln und Federbeinen durch Entlastung des Federbeines direkt am Fahrzeug ohne Demontage der Achswelle, gegebenenfalls vorgeschriebene Achsvermessung entfällt
- Dreibein inklusive Rollen ermöglicht Verstauen und mobiles Arbeiten mit dem Federspanner – kein Platz auf einer Werkbank benötigt
- Umgekehrtes Aufsetzen des Stützrahmens zum Einsatz des Federspanners als zusätzliche hydraulische Stütze und kann mit 2,1 Tonnen Kraft verwendet werden, z.B. für Arbeiten an Lenkern oder Trag gelenken
- Verwendung eines „Quick-Pin“ Mechanismus zum einfachen und schnellen Umbauen des Federspanners zur Nutzung der drei Funktionen: Greifen der Feder, Trennung von Achsschenkeln und Federbeinen sowie Einsatz als hydraulische Stütze
- Stabiler Dreibein-Fuß inklusive Arretierung und Positionierung für einen rutschfesten und waagerechten Stand
- Beim Spannen von alten Federn, bei denen ein Bruch wahrscheinlich ist, dient der robuste Sicherheitsriemen als zusätzlicher Sicherheitsaspekt
- Inklusive aller Federteller (4x V4352, 4x V4353 · 2x V4354)
- Hydraulikpumpe mit 700 bar Betriebsdruck wird zum Betätigen benötigt (V2846 / V2847)
- Gewicht: 44 kg
- Kapazität: 2,1 Tonnen
- Hub: 430 mm
- Federteller Ø 70 – 160 mm

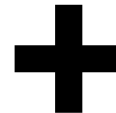

**2.599,- €**  
zzgl. MwSt.

**V4476N/2**, EAN 4047728084512

## Federspanner Satz

**NEU**



**2.999,- €**  
zzgl. MwSt.

VIGOR No.	Bezeichnung	Ausführung	EAN 4047728+	€
V4476N	Hydraulischer Federspanner mit 10 Federteller		068000	2.599,-
V2847	Hydraulische Fußpumpe		028479	682,-

**V4476N-1**, EAN 4047728081597

## Federspanner Vorspanneinheit

- Schneller und effizienter Aus- und Einbau von MacPherson Federbeinen im eingebauten Zustand
- In Abhängigkeit des Federbeins, wird mithilfe der Pressbacken am unteren Federteller, oder der ersten Windung angelegt und gepresst
- Zum Trennen der Stoßdämpfer-Einheit aus dem Achsschenkel
- Das Lösen der Gelenkwelle, Spurstange oder Achslenker ist nicht notwendig
- Hydraulik-Pumpe V2846 oder V2847 wird benötigt



**1.699,- €**  
zzgl. MwSt.

**V4476N-2**, EAN 4047728081603

## Erweiterungs Satz

- Zum Aufrüsten der Vorspann-Einheit V4476N-1 auf den vollständigen Federspanner V4476N



**1.599,- €**  
zzgl. MwSt.



**V4476-1**, EAN 4047728**060264**

## Adapter-Ring OPEL Insignia

- Zur Verwendung mit VIGOR Federspanner V4476
- Zusätzlicher Adapterring wird benötigt bei Arbeiten für Federbeine folgender Fahrzeuge:
- OPEL Insignia B Bj. 2017 → 2019
  - Limousine Grand Sport
  - Kombi Sports Tourer



**119,- €**  
zzgl. MwSt.



**V4352**, EAN 4047728**043526**

## Federteller Ø 70 – 160 mm

- Federteller einzeln (es werden vier Federteller benötigt)
- Nur verwendbar mit Federspanner V4307



Preis pro Stück

**80,50 €**  
zzgl. MwSt.

**V4353**, EAN 4047728**043533**

## Federteller Ø 150 – 240 mm

- Federteller einzeln (es werden vier Federteller benötigt)
- Nur verwendbar mit Federspanner V4307
- 4 Federteller im Federspanner Satz V4307 enthalten



Preis pro Stück

**56,50 €**  
zzgl. MwSt.

**V4354**, EAN 4047728**043540**

## Federteller Ø 150 – 240 mm mit Arretierung

- Federteller einzeln (es werden vier Federteller benötigt)
- Nur verwendbar mit Federspanner V4307
- Speziell für CHRYSLER Voyager



Preis pro Stück

**165,- €**  
zzgl. MwSt.



## V7201

### Kompakt-Radlager Demontage / Montage Satz · universal

- Zur Demontage und Montage des Kompakt-Radlagers mit oder ohne Sicherungsring
- Verstellbarkeit gewährleistet Einsatz an allen zur Zeit auf dem Markt erhältlichen sowie an zukünftigen Kompakt-Radlager-Typen

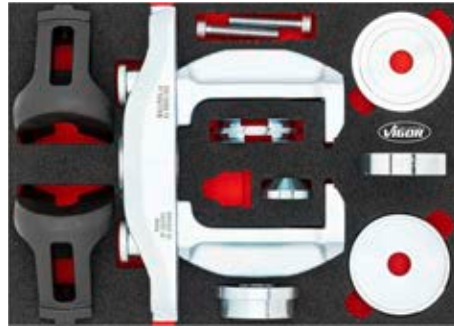

#### Montage



#### Demontage



## V4906N

### Radlager Satz · Standard · Demontage / Montage

- Effektive Methode zur Demontage von Radnaben. Dabei wird die Verwendung von Radlager Satz V4598 empfohlen. Satz funktioniert ebenfalls bei Achsschenkeln mit unebenen und begrenzten Flächen
- Wechseln des Radlagers direkt am Fahrzeug bei minimalem Arbeitsaufwand
- Montagescheiben mit Durchmesser von 62 – 83 mm und Nabenscheiben von 34 – 60 mm sind enthalten. Die Lagerschale ist für Radlager bis 92 mm Durchmesser geeignet



## V5549-1N

### Kompakt-Radlager und Radnabe Erweiterungs Satz

- Demontage / Montage aller derzeit bekannten Radlager (in Verbindung mit Kompakt-Radlager Demontage- und Montage Satz V4680)
- Zusätzliche Demontage-Druckfüße für geschraubte Radlagereinheiten (3 und 4 Bolzen) an Vorder- und Hinterachse VAG · OPEL uvm.
- Erweiterungs Satz z.B. für V4680
- Verstellbarkeit gewährleistet Einsatz aller zur Zeit auf dem Markt erhältlichen geschraubten Radlagereinheiten mit 3 und 4 Bolzen



## V4904

### Antriebswellen-Auspressvorrichtung Satz

- Für Pkw mit T 4- und 5-Loch-Nabe durch ovale Löcher für Radschrauben
- Vermeidet Schäden an der Antriebswelle und umliegenden Teilen, da Erhitzen nicht mehr notwendig ist



## V5741N

### Längsstreben- und Querlenkerbuchsen Satz · FORD · Volvo · MAZDA

- Inklusive Multibox
- Querlenkerbuchsen Satz, für Hinterachsbuchsen
- Wechseln der Buchse (vordere Längsstrebe im hinteren Bereich) sowie der Hinterachsbuchse
- Für z.B.:
  - FORD Focus · Focus Turnier Bj. 1999 → · C-Max Bj. 2003 → · Kuga Bj. 2008 → · Galaxy Bj. 2006 → 2015 · Mondeo Bj. 2007 → 2015 · S-Max Bj. 2006 → 2014
  - Volvo V50 · S40 · C30 Bj. 2004 → · C70 Bj. 2006 → · S40 Bj. 2002 → 2012 · S60 · S80 Bj. 2010 → · V50 Bj. 2005 → 2012 · V60 Bj. 2010 → · V70 Bj. 2007 → 2015 · XC60 Bj. 2008 → · XC70 Bj. 2002 → 2007
  - MAZDA 3 Bj. 2003 → 2009 · 5 Bj. 2005 → 2010



## V7026-1, EAN 4047728070386

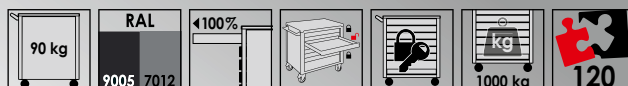

### Mobile Werkbank mit Spezialwerkzeug Sortiment

- Lieferung ohne Fahrgriff

# + Sortiment

# 8.471,- €

zzgl. MwSt.

## V5066

### Zug- und Druckhülsen Satz

- Inklusive 24 Press-Stücke unterschiedlicher Größen
- Hülsen mit kurzen Größenabständen sind wendbar
- Adapter und Druckwelle ermöglichen Einsatz des Press-Bügels V2885 – praktisch beim Aus- und Einbau von Buchsen und Tragelenken ohne Löcher



## V4921N

### Lagerinnenring-Abzieher mit Sicherungsring-Werkzeug



## V4908

### Lager-Nabenschalen Satz mit Radlager-Fixierung



## V2847

### Hydraulische Fußpumpe

- Für alle Hydraulikzylinder
- Geeignet für den mobilen Einsatz
- Steht sicher und solide auf Füßen
- Robuster Stahl-Korpus
- Fußbetätigung – kein pneumatischer Anschluss erforderlich



## V5009

### Zweikomponenten Weichschaumeinlage mit Leerfach

Leere Weichschaumeinlage, mit Ausfräsung (Leerfach), Größe S





## V7201

### Kompakt-Radlager Demontage / Montage Satz · universal

- Zur Demontage und Montage des Kompakt-Radlagers mit oder ohne Sicherungsring
- Verstellbarkeit gewährleistet Einsatz an allen zur Zeit auf dem Markt erhältlichen sowie an zukünftigen Kompakt-Radlager-Typen

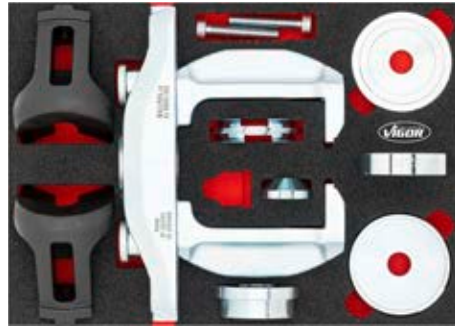

#### Montage



#### Demontage



## V4906N

### Radlager Satz · Standard · Demontage / Montage

- Effektive Methode zur Demontage von Radnaben. Dabei wird die Verwendung von Radlager Satz V4598 empfohlen. Satz funktioniert ebenfalls bei Achsschenkeln mit unebenen und begrenzten Flächen
- Wechseln des Radlagers direkt am Fahrzeug bei minimalem Arbeitsaufwand
- Montagescheiben mit Durchmesser von 62 – 83 mm und Nabenscheiben von 34 – 60 mm sind enthalten. Die Lagerschale ist für Radlager bis 92 mm Durchmesser geeignet



## V5549-1N

### Kompakt-Radlager und Radnabe Erweiterungs Satz

- Demontage / Montage aller derzeit bekannten Radlager (in Verbindung mit Kompakt-Radlager Demontage- und Montage Satz V4680)
- Zusätzliche Demontage-Druckfüße für geschraubte Radlagereinheiten (3 und 4 Bolzen) an Vorder- und Hinterachse VAG · OPEL uvm.
- Erweiterungs Satz z.B. für V4680
- Verstellbarkeit gewährleistet Einsatz aller zur Zeit auf dem Markt erhältlichen geschraubten Radlagereinheiten mit 3 und 4 Bolzen



## V4904

### Antriebswellen-Auspressvorrichtung Satz

- Für Pkw mit T 4- und 5-Loch-Nabe durch ovale Löcher für Radschrauben
- Vermeidet Schäden an der Antriebswelle und umliegenden Teilen, da Erhitzen nicht mehr notwendig ist



## V5741N

### Längsstreben- und Querlenkerbuchsen Satz · FORD · Volvo · MAZDA

- Inklusive Multibox
- Querlenkerbuchsen Satz, für Hinterachsbuchsen
- Wechseln der Buchse (vordere Längsstrebe im hinteren Bereich) sowie der Hinterachsbuchse
- Für z.B.:
  - FORD Focus · Focus Turnier Bj. 1999 → · C-Max Bj. 2003 → · Kuga Bj. 2008 → · Galaxy Bj. 2006 → 2015 · Mondeo Bj. 2007 → 2015 · S-Max Bj. 2006 → 2014
  - Volvo V50 · S40 · C30 Bj. 2004 → · C70 Bj. 2006 → · S40 Bj. 2002 → 2012 · S60 · S80 Bj. 2010 → · V50 Bj. 2005 → 2012 · V60 Bj. 2010 → · V70 Bj. 2007 → 2015 · XC60 Bj. 2008 → · XC70 Bj. 2002 → 2007
  - MAZDA 3 Bj. 2003 → 2009 · 5 Bj. 2005 → 2010



## V7026-2, EAN 4047728070478

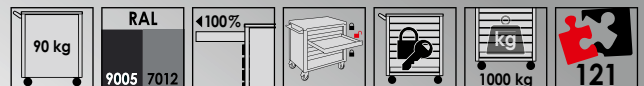

### Mobile Werkbank mit Spezialwerkzeug Sortiment

- Lieferung ohne Fahrgriff

# + Sortiment

# 8.727,- €

zzgl. MwSt.

## V5066

### Zug- und Druckhülsen Satz

- Inklusive 24 Press-Stücke unterschiedlicher Größen
- Hülsen mit kurzen Größenabständen sind wendbar
- Adapter und Druckwelle ermöglichen Einsatz des Press-Bügels V2885 – praktisch beim Aus- und Einbau von Buchsen und Tragelenken ohne Löcher



## V2846

### Hydraulikpumpe · pneumatisch

- Für alle Hydraulikzylinder
- Inklusive Öl-Messstab
- Komfortable und direkte Bedienung dank pneumatischer Unterstützung und hochsensiblen Fußpedal
- Manometer bildet Arbeitsdruck ab
- Robustes Gehäuse schützt hochwertig verbaute Komponenten

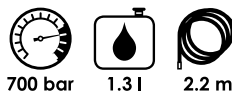
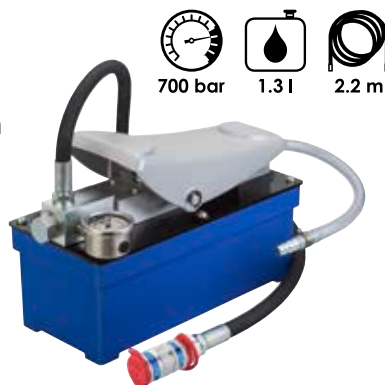

## V6395

### Abfall-Behälter

- Entsorgung von Abfall oder Stofflappen
- Passend für alle Serien
- Auch zur Lagerung von Werkzeug geeignet
- Fassungsvermögen: 20 l



## V4908

### Lager-Nabenschalen Satz mit Radlager-Fixierung



## V5009

### Zweikomponenten Weichschaumeinlage mit Leerfach

- Leere Weichschaumeinlage, mit Ausfräsung (Leerfach), Größe S





## V7201

### Kompakt-Radlager Demontage / Montage Satz · universal

- Zur Demontage und Montage des Kompakt-Radlagers mit oder ohne Sicherungsring
- Verstellbarkeit gewährleistet Einsatz an allen zur Zeit auf dem Markt erhältlichen sowie an zukünftigen Kompakt-Radlager-Typen

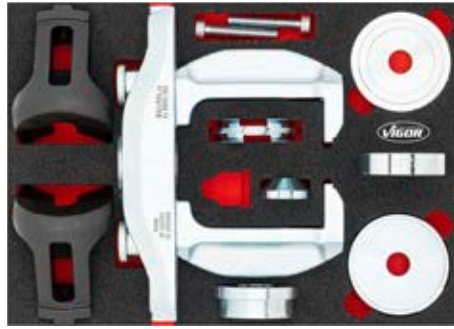

#### Montage



#### Demontage



## V4906N

### Radlager Satz · Standard · Demontage / Montage

- Effektive Methode zur Demontage von Radnaben. Dabei wird die Verwendung von Radlager Satz V4598 empfohlen. Satz funktioniert ebenfalls bei Achsschenkeln mit unebenen und begrenzten Flächen
- Wechseln des Radlagers direkt am Fahrzeug bei minimalem Arbeitsaufwand
- Montagescheiben mit Durchmesser von 62 – 83 mm und Nabenscheiben von 34 – 60 mm sind enthalten. Die Lagerschale ist für Radlager bis 92 mm Durchmesser geeignet



## V5549-1N

### Kompakt-Radlager und Radnabe Erweiterungs Satz

- Demontage / Montage aller derzeit bekannten Radlager (in Verbindung mit Kompakt-Radlager Demontage- und Montage Satz V4680)
- Zusätzliche Demontage-Druckfüße für geschraubte Radlagereinheiten (3 und 4 Bolzen) an Vorder- und Hinterachse VAG · OPEL uvm.
- Erweiterungs Satz z.B. für V4680
- Verstellbarkeit gewährleistet Einsatz aller zur Zeit auf dem Markt erhältlichen geschraubten Radlagereinheiten mit 3 und 4 Bolzen



## V4904

### Antriebswellen-Auspressvorrichtung Satz

- Für Pkw mit T 4- und 5-Loch-Nabe durch ovale Löcher für Radschrauben
- Vermeidet Schäden an der Antriebswelle und umliegenden Teilen, da Erhitzen nicht mehr notwendig ist





**NEU**



**V7026N-2**, EAN 4047728**085656**

**VIGOR XL**  
SERIES

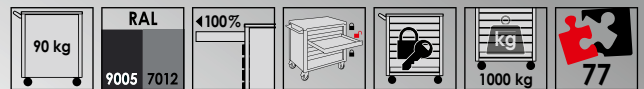

Mobile Werkbank mit Spezialwerkzeug Sortiment

• Lieferung ohne Fahrgriff

**+ Sortiment**

**7.100,- €**  
zzgl. MwSt.

**V7071**

Schrauben Satz · VAG

- Demontage von Radlagern der Generation 3 (geschraubt und geteilt) bei diversen VAG Achsschenkeln z.B.: AUDI: A6 · A7
- Originale Verschraubungen der Radlager können nicht für die Demontage verwendet werden
- Schrauben Satz nur in Kombination mit dem Radlager-Abzieher V5903N verwendbar
- Inhalt: 4 x Sechskant-Schraube M12x 1,5x60 mm



**V2846**

Hydraulikpumpe · pneumatisch

- Für alle Hydraulikzylinder
- Inklusive Öl-Messstab
- Komfortable und direkte Bedienung dank pneumatischer Unterstützung und hochsensiblen Fußpedal
- Manometer bildet Arbeitsdruck ab
- Robustes Gehäuse schützt hochwertig verbaute Komponenten



700 bar 1.3 l 2.2 m

**V6395**

Abfall-Behälter

- Entsorgung von Abfall oder Stofflappen
- Passend für alle Serien
- Auch zur Lagerung von Werkzeug geeignet
- Fassungsvermögen: 20 l



**V5009**

Zweikomponenten Weichschaumeinlage · mit Leerfach

Leere Weichschaumeinlage, mit Ausfräsung (Leerfach), Größe S

**2x**



## V7201

### Kompakt-Radlager Demontage / Montage Satz · universal

- Zur Demontage und Montage des Kompakt-Radlagers mit oder ohne Sicherungsring
- Verstellbarkeit gewährleistet Einsatz an allen zur Zeit auf dem Markt erhältlichen sowie an zukünftigen Kompakt-Radlager-Typen

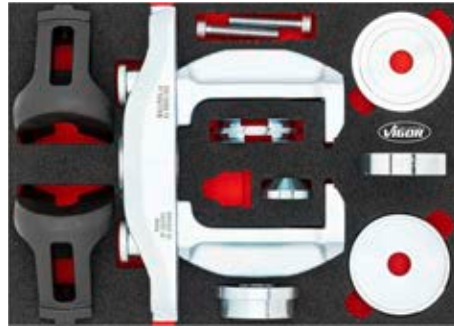

#### Montage



#### Demontage



## V4906N

### Radlager Satz · Standard · Demontage / Montage

- Effektive Methode zur Demontage von Radnaben. Dabei wird die Verwendung von Radlager Satz V4598 empfohlen. Satz funktioniert ebenfalls bei Achsschenkeln mit unebenen und begrenzten Flächen
- Wechseln des Radlagers direkt am Fahrzeug bei minimalem Arbeitsaufwand
- Montagescheiben mit Durchmesser von 62 – 83 mm und Nabenscheiben von 34 – 60 mm sind enthalten. Die Lagerschale ist für Radlager bis 92 mm Durchmesser geeignet



## V5549-1N

### Kompakt-Radlager und Radnabe Erweiterungs Satz

- Demontage / Montage aller derzeit bekannten Radlager (in Verbindung mit Kompakt-Radlager Demontage- und Montage Satz V4680)
- Zusätzliche Demontage-Druckfüße für geschraubte Radlagereinheiten (3 und 4 Bolzen) an Vorder- und Hinterachse VAG · OPEL uvm.
- Erweiterungs Satz z.B. für V4680
- Verstellbarkeit gewährleistet Einsatz aller zur Zeit auf dem Markt erhältlichen geschraubten Radlagereinheiten mit 3 und 4 Bolzen



## V4904

### Antriebswellen-Auspressvorrichtung Satz

- Für Pkw mit T 4- und 5-Loch-Nabe durch ovale Löcher für Radschrauben
- Vermeidet Schäden an der Antriebswelle und umliegenden Teilen, da Erhitzen nicht mehr notwendig ist



## V5741N

### Längsstreben- und Querlenkerbuchsen Satz · FORD · Volvo · MAZDA

- Inklusive Multibox
- Querlenkerbuchsen Satz, für Hinterachsbuchsen
- Wechseln der Buchse (vordere Längsstrebe im hinteren Bereich) sowie der Hinterachsbuchse
- Für z.B.:
  - FORD Focus · Focus Turnier Bj. 1999 → · C-Max Bj. 2003 → · Kuga Bj. 2008 → · Galaxy Bj. 2006 → 2015 · Mondeo Bj. 2007 → 2015 · S-Max Bj. 2006 → 2014
  - Volvo V50 · S40 · C30 Bj. 2004 → · C70 Bj. 2006 → · S40 Bj. 2002 → 2012 · S60 · S80 Bj. 2010 → · V50 Bj. 2005 → 2012 · V60 Bj. 2010 → · V70 Bj. 2007 → 2015 · XC60 Bj. 2008 → · XC70 Bj. 2002 → 2007
  - MAZDA 3 Bj. 2003 → 2009 · 5 Bj. 2005 → 2010



## V7030, EAN 4047728077309

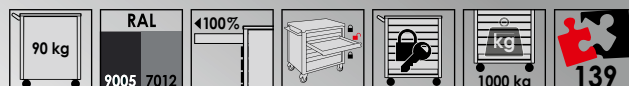

### Mobile Werkbank mit Spezialwerkzeug Sortiment

- Lieferung ohne Fahrgriff

# + Sortiment

# 11.023,- €

zzgl. MwSt.

## V5066

### Zug- und Druckhülsen Satz

- Inklusive 24 Press-Stücke unterschiedlicher Größen
- Hülsen mit kurzen Größenabständen sind wendbar
- Adapter und Druckwelle ermöglichen Einsatz des Press-Bügels V2885 – praktisch beim Aus- und Einbau von Buchsen und Traggelenken ohne Löcher



## V7722N

### Pressstativ Erweiterungs Satz

- Satz beinhaltet:
  - 14 t Druck-Hydraulikzylinder inklusive Druckstange M24
  - Stützbein Satz 275 mm
  - Stützbein Satz 185 mm
  - Platte mit offener Seite inklusive Schrauben M16 x 40 mm



## V7723

### Spindel Satz

- Universelle Erweiterung für 18 t und 22 t Hydraulikzylinder
- Spindel Satz ermöglicht das Aus- und Einpressen von Buchsen und Lagern mit unterschiedlichen Innendurchmessern



## V7724

### Kugelgelenk-Ausdrücker

- Universelles Auspressen von Kugelgelenken mit 4,5 t Druckkraft
- Beinhaltet Hydraulikeinheit V5916 sowie Erweiterungen V5916-1 und V5916-2
- V5916-1: Ausdrücken von Kugelgelenken sowie Spurstangen-Enden, mit Bolzen statt Mutternverschraubungen an der Kegelachse
- V5916-2: Für Kugelgelenkstifte mit einer Länge über 72 mm





## V7201

### Kompakt-Radlager Demontage / Montage Satz · universal

- Zur Demontage und Montage des Kompakt-Radlagers mit oder ohne Sicherungsring
- Verstellbarkeit gewährleistet Einsatz an allen zur Zeit auf dem Markt erhältlichen sowie an zukünftigen Kompakt-Radlager-Typen

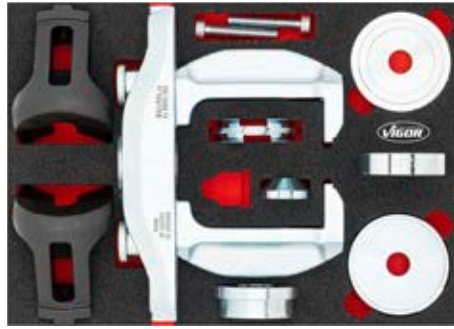

#### Montage



#### Demontage



## V4906N

### Radlager Satz · Standard · Demontage / Montage

- Effektive Methode zur Demontage von Radnaben. Dabei wird die Verwendung von Radlager Satz V4598 empfohlen. Satz funktioniert ebenfalls bei Achsschenkeln mit unebenen und begrenzten Flächen
- Wechseln des Radlagers direkt am Fahrzeug bei minimalem Arbeitsaufwand
- Montagescheiben mit Durchmesser von 62 – 83 mm und Nabenscheiben von 34 – 60 mm sind enthalten. Die Lagerschale ist für Radlager bis 92 mm Durchmesser geeignet



## V5549-1N

### Kompakt-Radlager und Radnabe Erweiterungs Satz

- Demontage / Montage aller derzeit bekannten Radlager (in Verbindung mit Kompakt-Radlager Demontage- und Montage Satz V4680)
- Zusätzliche Demontage-Druckfüße für geschraubte Radlagereinheiten (3 und 4 Bolzen) an Vorder- und Hinterachse VAG · OPEL uvm.
- Erweiterungs Satz z.B. für V4680
- Verstellbarkeit gewährleistet Einsatz aller zur Zeit auf dem Markt erhältlichen geschraubten Radlagereinheiten mit 3 und 4 Bolzen



## V4904

### Antriebswellen-Auspressvorrichtung Satz

- Für Pkw mit T 4- und 5-Loch-Nabe durch ovale Löcher für Radschrauben
- Vermeidet Schäden an der Antriebswelle und umliegenden Teilen, da Erhitzen nicht mehr notwendig ist



## V5741N

### Längsstreben- und Querlenkerbuchsen Satz · FORD · Volvo · MAZDA

- Inklusive Multibox
- Querlenkerbuchsen Satz, für Hinterachsbuchsen
- Wechseln der Buchse (vordere Längsstrebe im hinteren Bereich) sowie der Hinterachsbuchse
- Für z.B.:
  - FORD Focus · Focus Turnier Bj. 1999 → · C-Max Bj. 2003 → · Kuga Bj. 2008 → · Galaxy Bj. 2006 → 2015 · Mondeo Bj. 2007 → 2015 · S-Max Bj. 2006 → 2014
  - Volvo V50 · S40 · C30 Bj. 2004 → · C70 Bj. 2006 → · S40 Bj. 2002 → 2012 · S60 · S80 Bj. 2010 → · V50 Bj. 2005 → 2012 · V60 Bj. 2010 → · V70 Bj. 2007 → 2015 · XC60 Bj. 2008 → · XC70 Bj. 2002 → 2007
  - MAZDA 3 Bj. 2003 → 2009 · 5 Bj. 2005 → 2010



## V7030-2, EAN 4047728077323

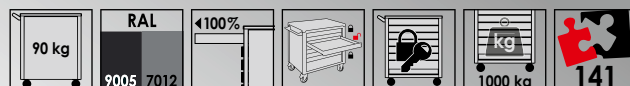

### Mobile Werkbank mit Spezialwerkzeug Sortiment

- Lieferung ohne Fahrgriff

# + Sortiment

# 11.648,- €

zzgl. MwSt.

## V5066

### Zug- und Druckhülsen Satz

- Inklusive 24 Press-Stücke unterschiedlicher Größen
- Hülsen mit kurzen Größenabständen sind wendbar
- Adapter und Druckwelle ermöglichen Einsatz des Press-Bügels V2885 – praktisch beim Aus- und Einbau von Buchsen und Traggelenken ohne Löcher



## V2846

### Hydraulikpumpe · pneumatisch

- Für alle Hydraulikzylinder
- Inklusive Öl-Messstab
- Komfortable und direkte Bedienung dank pneumatischer Unterstützung und hochsensiblen Fußpedal
- Manometer bildet Arbeitsdruck ab
- Robustes Gehäuse schützt hochwertig verbaute Komponenten

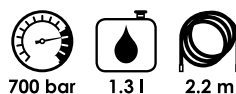

## V6395

### Abfall-Behälter

- Entsorgung von Abfall oder Stofflappen
- Passend für alle Serien
- Auch zur Lagerung von Werkzeug geeignet
- Fassungsvermögen: 20 l



## V7722N

### Pressstativ Erweiterungs Satz

- Satz beinhaltet:
  - 14 t Druck-Hydraulikzylinder inklusive Druckstange M24
  - Stützbein Satz 275 mm
  - Stützbein Satz 185 mm
  - Platte mit offener Seite inklusive Schrauben M16 x 40 mm



## V7723

### Spindel Satz

- Universelle Erweiterung für 18 t und 22 t Hydraulikzylinder
- Spindel Satz ermöglicht das Aus- und Einpressen von Buchsen und Lagern mit unterschiedlichen Innendurchmessern



## V7724

### Kugelgelenk-Ausdrücker

- Universelles Auspressen von Kugelgelenken mit 4,5 t Druckkraft
- Beinhaltet Hydraulikeinheit V5916-1 und V5916-2
- V5916-1: Ausdrücken von Kugelgelenken sowie Spurstangen-Enden, mit Bolzen statt Mutterverschraubungen an der Kegelachse
- V5916-2: Für Kugelgelenkstifte mit einer Länge über 72 mm





## V7201

### Kompakt-Radlager Demontage / Montage Satz · universal

- Zur Demontage und Montage des Kompakt-Radlagers mit oder ohne Sicherungsring
- Verstellbarkeit gewährleistet Einsatz an allen zur Zeit auf dem Markt erhältlichen sowie an zukünftigen Kompakt-Radlager-Typen

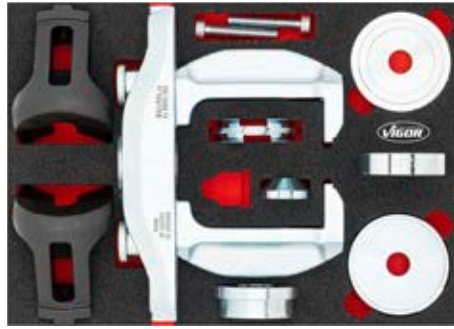

### Montage



### Demontage



## V7265

### Zylinder Satz 32 Tonnen und 8,8 Tonnen

- Pressen von Wellen sowie Ziehen von Lagern
- Zylinder Satz 32 Tonnen und 8,8 Tonnen



## V7261

### Transporter Werkzeuge Erweiterungs Satz

- Fußpaar zum Ziehen von geschraubten Radlagern mit 3 und 4 Bolzen
- Fußpaar zum Auspressen von Antriebswellen von 114 – 180 mm
- Erleichtert Ausbau von festgerosteten Sicherungsringen an Radlagern
- Transporter Werkzeuge Erweiterung



## V7273

### Transporter-Starter Satz

- Erhebliche Zeitersparnis durch Anwendung direkt am Fahrzeug · geschätzter Zeitaufwand pro Seite beträgt 30–40 Minuten
- Zur Verwendung wird der 32 Tonnen Zylinder V2874 benötigt



## V7270

### Hinterachse Erweiterungs Satz

- Erweiterungs Satz zum Hinterachs-Radlagerwechsel bei folgenden Fahrzeugen: CITROËN Jumper · FIAT Ducato · PEUGEOT Boxer · FORD Transit
- Verwendung mit 32 t Hydraulikzylinder V2874





## V7133N

### Kompakt-Radlager Montage-Erweiterungs Satz

- Inklusive Multibox
- Betätigung von Kompakt-Radlagern an Sprinter · Vito · Viano · Crafter
- Hinweis: Verwendung herkömmlicher Werkzeug Sätze ist nicht möglich, da geschlossenes Radlager verbaut ist. Antrieb mit Spindelsystem ist nicht durchführbar
- Spezieller Satz zur Montage des an der Radnabe geschlossenen Radlagers u.a. für folgende Fahrzeuge:
  - MERCEDES-BENZ V-Klasse Bj. 2014 → · Viano Bj. 2003 → · Vito Kasten Bj. 2014 → · Sprinter Bj. 2008 →
  - VW Crafter Bj. 2011 →
- Kosten- und Zeitersparnis durch Entfallen des Verbauens eines neuen Achsschenkels, der anschließenden Achsvermessung sowie dem damit verbundenen Mehraufwand
- Voraussetzung: Montageeinheit für Kompakt-Radlager V4491 sowie einer Antriebseinheit z.B. Hydraulik-Zylinder V4551 oder V2854

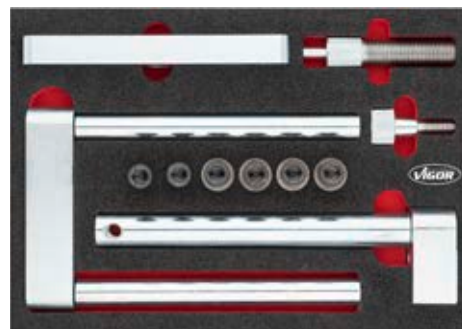

V7276, EAN 4047728072762

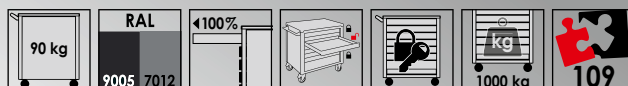

### Mobile Werkbank mit Spezialwerkzeug Sortiment

- Lieferung ohne Fahrgriff

## + Sortiment

11.023,- €  
zzgl. MwSt.

## V7267

### Erweiterungs Satz Naben / Radlager ziehen

- Demontage geschraubter Radlagereinheiten mit geschlossener Nabe. Antriebswelle muss nicht mehr vorher entfernt werden
- Verwendung in Verbindung mit Radlager- / Nabenwerkzeug V3731 · V3732 sowie Hydraulikzylinder 16 – 22 t
- Lochkreis 4- und 5-Loch: 92 – 131 mm
- Maximale Belastbarkeit: 18 t
- Für Modelle mit geschlossener Nabe, u.a.:
  - OPEL Insignia Bj. 2010 →
  - CITROËN C1 Bj. 2006 → · Jumpy Bj. 2016 → · SpaceTourer Bj. 2016 →
  - PEUGEOT 108 Bj. 2015 → · Expert Bj. 2016 → · Traveller
  - TOYOTA Aygo Bj. 2006 → · ProAce (Verso)
  - weitere Modelle



## V5058

### Druck- und Zug-Hydraulikzylinder 22 Tonnen

- Automatischer Kolbenrücklauf
- Druck des Hydraulikzylinders kann bei Verwendung eines Schlagkörpers mit Schlagkraft kombiniert werden
- Ausdrücken von festgerosteten Antriebswellen



## V7263

### Radlager Satz · vorne · IVECO Daily 2014

- Austausch des vorderen Radlagers bei IVECO Daily Modellen Bj. 2014 →



## V7201

### Kompakt-Radlager Demontage / Montage Satz · universal

- Zur Demontage und Montage des Kompakt-Radlagers mit oder ohne Sicherungsring
- Verstellbarkeit gewährleistet Einsatz an allen zur Zeit auf dem Markt erhältlichen sowie an zukünftigen Kompakt-Radlager-Typen

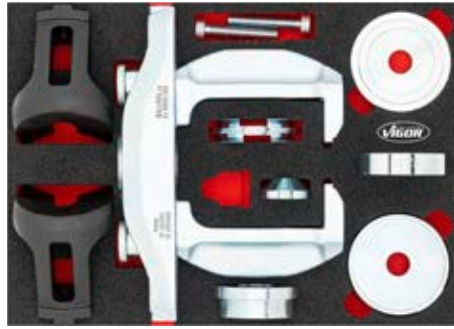

### Montage



### Demontage



## V7265

### Zylinder Satz 32 Tonnen und 8,8 Tonnen

- Pressen von Wellen sowie Ziehen von Lagern
- Zylinder Satz 32 Tonnen und 8,8 Tonnen



## V7261

### Transporter Werkzeuge Erweiterungs Satz

- Fußpaar zum Ziehen von geschraubten Radlagern mit 3 und 4 Bolzen
- Fußpaar zum Auspressen von Antriebswellen von 114 – 180 mm
- Erleichtert Ausbau von festgerosteten Sicherungsringen an Radlagern
- Transporter Werkzeuge Erweiterung



## V7273

### Transporter-Starter Satz

- Erhebliche Zeitersparnis durch Anwendung direkt am Fahrzeug · geschätzter Zeitaufwand pro Seite beträgt 30–40 Minuten
- Zur Verwendung wird der 32 Tonnen Zylinder V2874 benötigt



## V7270

### Hinterachse Erweiterungs Satz

- Erweiterungs Satz zum Hinterachs-Radlagerwechsel bei folgenden Fahrzeugen: CITROËN Jumper · FIAT Ducato · PEUGEOT Boxer · FORD Transit
- Verwendung mit 32 t Hydraulikzylinder V2874



## V7133N

### Kompakt-Radlager Montage-Erweiterungs Satz

- Inklusive Multibox
- Betätigung von Kompakt-Radlagern an Sprinter · Vito · Viano · Crafter
- Hinweis: Verwendung herkömmlicher Werkzeug Sätze ist nicht möglich, da geschlossenes Radlager verbaut ist. Antrieb mit Spindelsystem ist nicht durchführbar
- Spezieller Satz zur Montage des an der Radnabe geschlossenen Radlagers u.a. für folgende Fahrzeuge:
  - MERCEDES-BENZ V-Klasse Bj. 2014 → · Viano Bj. 2003 → · Vito Kasten Bj. 2014 → · Sprinter Bj. 2008 →
  - VW Crafter Bj. 2011 →
- Kosten- und Zeitersparnis durch Entfallen des Verbauens eines neuen Achsschenkels, der anschließenden Achsvermessung sowie dem damit verbundenen Mehraufwand
- Voraussetzung: Montageeinheit für Kompakt-Radlager V4491 sowie einer Antriebseinheit z.B. Hydraulik-Zylinder V4551 oder V2854

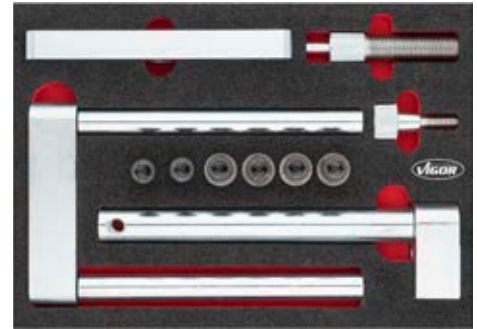

## V7276-2, EAN 4047728072908

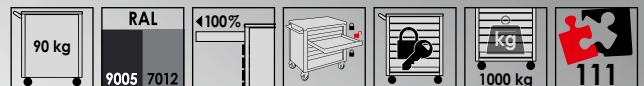

### Mobile Werkbank mit Spezialwerkzeug Sortiment

- Lieferung ohne Fahrgriff

# + Sortiment

**11.795,- €**  
zzgl. MwSt.

## V7267

### Erweiterungs Satz Naben / Radlager ziehen

- Demontage geschraubter Radlagereinheiten mit geschlossener Nabe. Antriebswelle muss nicht mehr vorher entfernt werden
- Verwendung in Verbindung mit Radlager- / Nabenwerkzeug V3731 · V3732 sowie Hydraulikzylinder 16 – 22 t
- Lochkreis 4- und 5-Loch: 92 – 131 mm
- Maximale Belastbarkeit: 18 t
- Für Modelle mit geschlossener Nabe, u.a.:
  - OPEL Insignia Bj. 2010 →
  - CITROËN C1 Bj. 2006 → · Jumpy Bj. 2016 → · SpaceTourer Bj. 2016 →
  - PEUGEOT 108 Bj. 2015 → · Expert Bj. 2016 → · Traveller
  - TOYOTA Aygo Bj. 2006 → · ProAce (Verso)
  - weitere Modelle



## V2846

### Hydraulikpumpe · pneumatisch

- Für alle Hydraulikzylinder
- Inklusive Öl-Messstab
- Komfortable und direkte Bedienung dank pneumatischer Unterstützung und hochsensiblen Fußpedal
- Manometer bildet Arbeitsdruck ab
- Robustes Gehäuse schützt hochwertig verbaute Komponenten

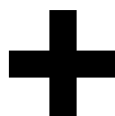

## V6395

### Abfall-Behälter

- Entsorgung von Abfall oder Stofflappen
- Passend für alle Serien
- Auch zur Lagerung von Werkzeug geeignet
- Fassungsvermögen: 20 l



## V5058

### Druck- und Zug-Hydraulikzylinder 22 Tonnen

- Automatischer Kolbenrücklauf
- Druck des Hydraulikzylinders kann bei Verwendung eines Schlagkörpers mit Schlagkraft kombiniert werden
- Ausdrücken von festgerosteten Antriebswellen



## V7263

### Radlager Satz · vorne · IVECO Daily 2014

- Austausch des vorderen Radlagers bei IVECO Daily Modellen Bj. 2014 →





## V7265

### Zylinder Satz 32 Tonnen und 8,8 Tonnen

- Pressen von Wellen sowie Ziehen von Lagern
- Zylinder Satz 32 Tonnen und 8,8 Tonnen



## V7261

### Transporter Werkzeuge Erweiterungs Satz

- Fußpaar zum Ziehen von geschraubten Radlagern mit 3 und 4 Bolzen
- Fußpaar zum Auspressen von Antriebswellen von 114 – 180 mm
- Erleichtert Ausbau von festgerosteten Sicherungsringen an Radlagern
- Transporter Werkzeuge Erweiterung



## V7273

### Transporter-Starter Satz

- Erhebliche Zeitersparnis durch Anwendung direkt am Fahrzeug - geschätzter Zeitaufwand pro Seite beträgt 30–40 Minuten
- Zur Verwendung wird der 32 Tonnen Zylinder V2874 benötigt



## V7270

### Hinterachse Erweiterungs Satz

- Erweiterungs Satz zum Hinterachs-Radlagerwechsel bei folgenden Fahrzeugen: CITROËN Jumper · FIAT Ducato · PEUGEOT Boxer · FORD Transit
- Verwendung mit 32 t Hydraulikzylinder V2874



## V7133N

### Kompakt-Radlager Montage-Erweiterungs Satz

- Inklusive Multibox
- Betätigung von Kompakt-Radlagern an Sprinter · Vito · Viano · Crafter
- Hinweis: Verwendung herkömmlicher Werkzeug Sätze ist nicht möglich, da geschlossenes Radlager verbaut ist. Antrieb mit Spindelsystem ist nicht durchführbar
- Spezieller Satz zur Montage des an der Radnabe geschlossenen Radlagers u.a. für folgende Fahrzeuge:
  - MERCEDES-BENZ V-Klasse Bj. 2014 → · Viano Bj. 2003 → · Vito Kasten Bj. 2014 → · Sprinter Bj. 2008 →
  - VW Crafter Bj. 2011 →
- Kosten- und Zeitersparnis durch Entfallen des Verbauens eines neuen Achsschenkels, der anschließenden Achsvermessung sowie dem damit verbundenen Mehraufwand
- Voraussetzung: Montageeinheit für Kompakt-Radlager V4491 sowie einer Antriebseinheit z.B. Hydraulik-Zylinder V4551 oder V2854



## V7280, EAN 4047728081955

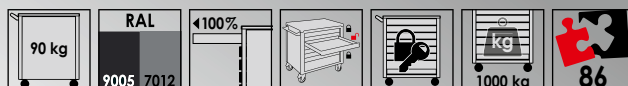

### Mobile Werkbank mit Spezialwerkzeug Sortiment

- Lieferung ohne Fahrgriff

# + Sortiment

# 8.819,- €

zzgl. MwSt.

## V5905

### Radnaben- / Radlager- Abzieher · für 6 und 8 Bolzen

- Demontage verschraubte Radlager und Nabeneinheiten direkt am Fahrzeug
- Nur in Verbindung mit V5906 und V2860
- Demontage einer geschlossenen Nabe
- Demontieren der Antriebswelle nicht notwendig
- Die mitgelieferten M22-Gewindestangen verbinden das Werkzeug mit einem unserer Hydraulikzylinder
- Für Lochkreis (6 Loch) 111,5 – 142,5 mm, (8 Loch) 162,5 – 182,5 mm

## V7027

### Radnaben- / Lagerabzieher

- Demontage geschraubter Radlager mit geschlossener Nabe an Pick-Ups und Transportern
- Nur in Verbindung mit V3731 · V3732 · V2860 und Hydraulikzylinder 16 t bis 22 t
- Lochkreis 4- und 5-Loch: 120 – 170 mm
- Für Modelle mit geschlossener Nabe: DODGE Ram 1500 · FORD Transit



## V7263

### Radlager Satz · vorne · IVECO Daily 2014

- Austausch des vorderen Radlagers bei IVECO Daily Modellen Bj. 2014 →



## V5018

### Zweikomponenten Weichschaumeinlage · mit Leerfach

Leere Weichschaumeinlage, mit Ausfräsung (Leerfach), Größe M



## V5009

### Zweikomponenten Weichschaumeinlage · mit Leerfach

Leere Weichschaumeinlage, mit Ausfräsung (Leerfach), Größe S





## Erklärung der Piktogramme

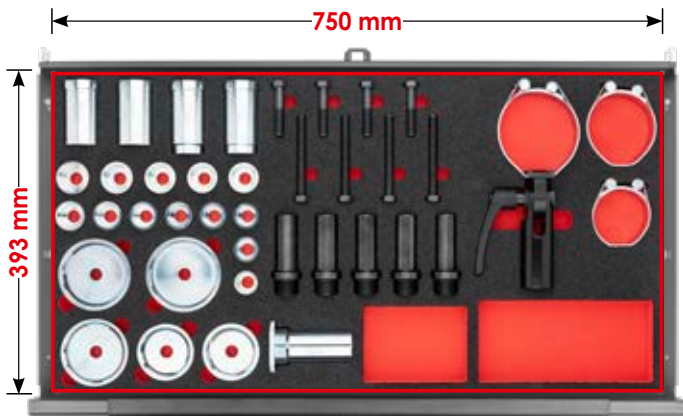
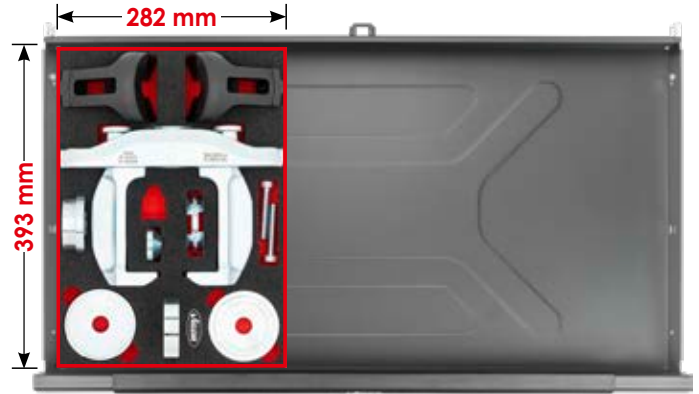



**V4921N**, EAN 4047728081412  
Lagerinnenring-Abzieher mit  
Sicherungsring-Werkzeug



**NEU**

**399,- €**  
zzgl. MwSt.

S **2** K

**V4921N-L**, EAN 4047728081337  
Weichschaum-  
einlage · leer



**38,- €**  
zzgl. MwSt.

**V5064**, EAN 4047728050647  
Druck- und Zug-Hydraulikzylinder 18 Tonnen

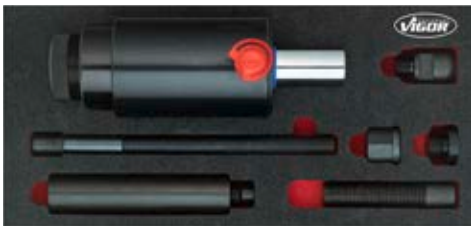

**1.067,- €**  
zzgl. MwSt.

S **2** K

**V5058-L**, EAN 4047728050579  
Weichschaum-  
einlage · leer



**27,50 €**  
zzgl. MwSt.

**V5058**, EAN 4047728050586  
Druck- und Zug-Hydraulikzylinder 22 Tonnen

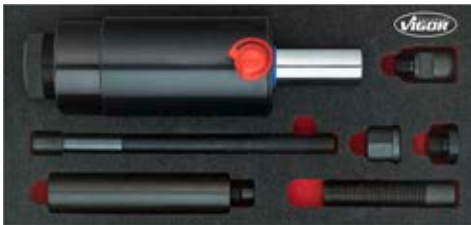

**1.109,- €**  
zzgl. MwSt.

S **2** K

**V5085-L**, EAN 4047728050869  
Weichschaum-  
einlage · leer



**38,- €**  
zzgl. MwSt.

**V4908**, EAN 4047728049085  
Lager-Nabenschalen Satz mit  
Radlager-Fixierung



**486,- €**  
zzgl. MwSt.

S **2** K

**V4908-L**, EAN 4047728049078  
Weichschaum-  
einlage · leer



**27,50 €**  
zzgl. MwSt.

**V5062**, EAN 4047728050623  
Antriebswellen-Werkzeug Satz



**678,- €**  
zzgl. MwSt.

S **2** K

**V5062-L**, EAN 4047728050616  
Weichschaum-  
einlage · leer



**27,50 €**  
zzgl. MwSt.



**V7263**, EAN 4047728**072649**

**Radlager Satz · vorne · IVECO Daily 2014**

• Austausch des vorderen Radlagers bei IVECO Daily Modellen Bj. 2014→

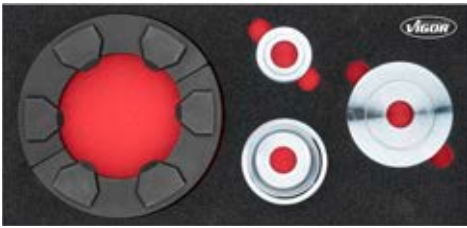

**565,- €**  
zzgl. MwSt.



**V7263-L**, EAN 4047728**072632**

**Weichschaum-  
einlage · leer**



**27,50 €**  
zzgl. MwSt.

**V7267**, EAN 4047728**072687**

**Erweiterungs Satz Naben / Radlager ziehen**



**788,50 €**  
zzgl. MwSt.



**V7267-L**, EAN 4047728**072670**

**Weichschaum-  
einlage · leer**



**27,50 €**  
zzgl. MwSt.

**V7722N**, EAN 4047728**085915**

**Presstativ Erweiterungs Satz**

**NEU**



**860,- €**  
zzgl. MwSt.



**V7722N-L**, EAN 4047728**085830**

**Weichschaum-  
einlage · leer**



**38,- €**  
zzgl. MwSt.

**V7723**, EAN 4047728**077279**

**Spindel Satz**

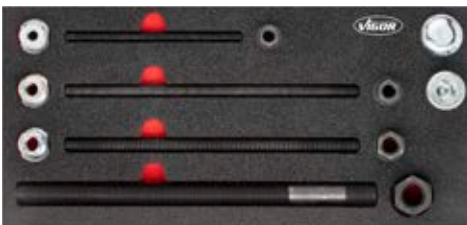

**693,50 €**  
zzgl. MwSt.



**V7723-L**, EAN 4047728**077231**

**Weichschaum-  
einlage · leer**



**27,50 €**  
zzgl. MwSt.

**V7724**, EAN 4047728**077286**

**Kugelgelenk-Ausdrücker**



**1.158,- €**  
zzgl. MwSt.



**V7724-L**, EAN 4047728**080309**

**Weichschaum-  
einlage · leer**



**27,50 €**  
zzgl. MwSt.

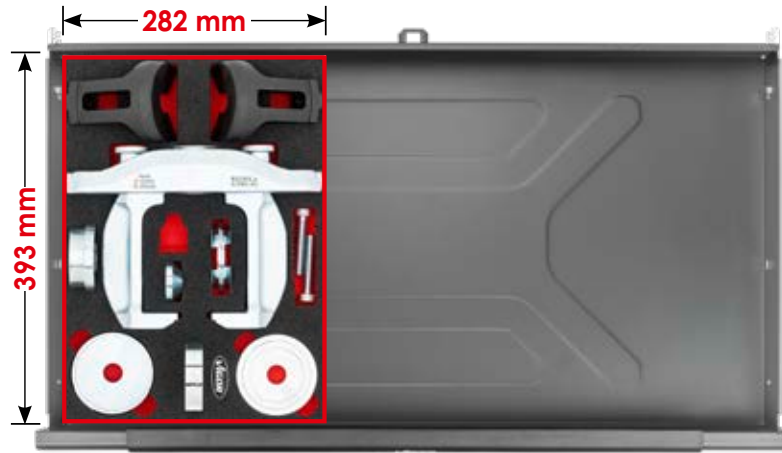

**V4906N**, EAN 4047728077255  
Radlager Satz · Standard ·  
Demontage / Montage

**2.099,- €**  
zzgl. MwSt.

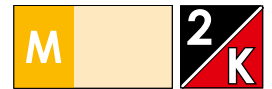

**V4906N-L**, EAN 4047728077217  
Weichschaumeinlage · leer



**38,- €**  
zzgl. MwSt.

**V7201**, EAN 4047728072014  
Kompakt-Radlager Demontage /  
Montage Satz · universal

**1.330,- €**  
zzgl. MwSt.



**V7201N-L**, EAN 4047728083126  
Weichschaumeinlage · leer



**38,- €**  
zzgl. MwSt.

**V4904**, EAN 4047728049047  
Antriebswellen-Auspressvorrichtung Satz

**1.528,- €**  
zzgl. MwSt.

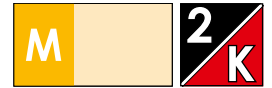

**V4904-L**, EAN 4047728049023  
Weichschaumeinlage · leer



**38,- €**  
zzgl. MwSt.





**V5066**, EAN 4047728050661  
Zug- und Druckhülsen Satz



**807,50 €**  
zzgl. MwSt.



**V5066-L**, EAN 4047728050654  
Weichschaumeinlage · leer



**38,- €**  
zzgl. MwSt.

**V7261**, EAN 4047728072625  
Transporter Werkzeuge Erweiterungs Satz



**1.417,- €**  
zzgl. MwSt.



**V7261-L**, EAN 4047728072618  
Weichschaumeinlage · leer



**38,- €**  
zzgl. MwSt.

**V7265**, EAN 4047728072663  
Zylinder Satz 32 Tonnen und 8,8 Tonnen



**2.631,- €**  
zzgl. MwSt.



**V7265-L**, EAN 4047728072656  
Weichschaumeinlage · leer

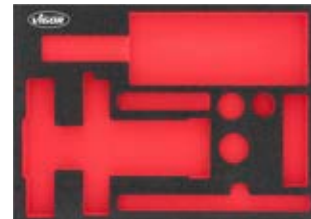

**38,- €**  
zzgl. MwSt.

**V7270**, EAN 4047728072717  
Hinterachse Erweiterungs Satz



**1.316,- €**  
zzgl. MwSt.



**V7270-L**, EAN 4047728072700  
Weichschaumeinlage · leer

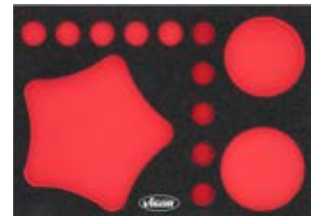

**38,- €**  
zzgl. MwSt.

**V7273**, EAN 4047728**072748**

Transporter-Starter Satz

**2.079,- €**  
zzgl. MwSt.



**V7273-L**, EAN 4047728**072731**

Weichschaumeinlage · leer



**38,- €**  
zzgl. MwSt.

**V7154**, EAN 4047728**071543**

Bremsscheiben Auspress-Komplett Satz

**935,- €**  
zzgl. MwSt.



**V7154-L**, EAN 4047728**071710**

Weichschaumeinlage · leer



**63,- €**  
zzgl. MwSt.





**XL**

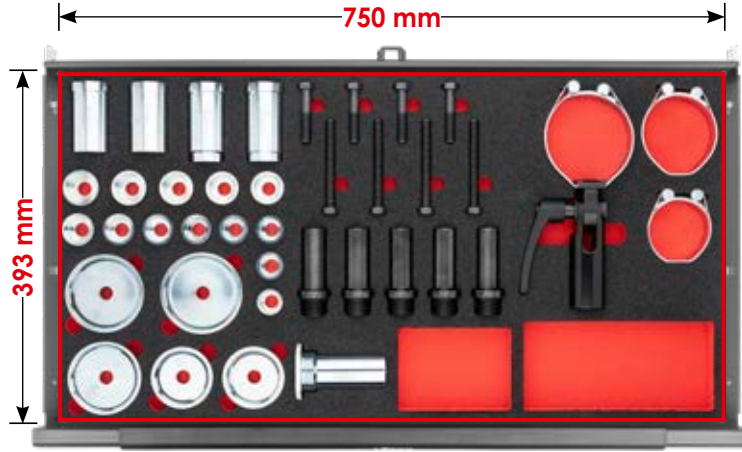

**V8366**, EAN 4047728083669

## Erweiterungs Satz Kompakt-Radlager Montage

- Erweiterungen der Fahrwerks Sortimente V7026 sowie V7030 zum Zentrieren von Kompakt-Radlagern bei der Montage
- Universelle Presshülsen im Außendurchmesser von 28,6 bis 44,7 mm
- Zylinderhalterung zum komfortablen Arbeiten mit dem Hydrauliksystem

**XL** **2**/**K**

**NEU**



**1.499,- €**  
zzgl. MwSt.

**V8365-L**, EAN 4047728083652

## Weichschaumeinlage · leer



**61,- €**  
zzgl. MwSt.





**V2889**, EAN 4047728**028899**

**Radlager Satz · vorne ·  
CITROËN · FIAT · PEUGEOT**

- Für z.B.:
  - CITROËN: Jumper Bj. → 2007
  - FIAT: Ducato Bj. → 2007
  - PEUGEOT: Boxer Bj. → 2007
- Radlagerwechsel direkt am Fahrzeug bei minimalen Zeitaufwand
- Demontage der Radnaben und Lager an dem Fahrwerk mit Hilfe des Hydraulikzylinder 32 Tonnen (V2874) in Verbindung mit Schlagkraft
- Arbeitszeit: 30–40 Minuten je Seite
- Nur einsetzbar in Verbindung mit Lagerscheibe (V2881) und Nabenscheibe (V2882)
- Für Modelle Bj. 2007 → muss Druckring V2883 verwendet werden



VIGOR No.	Bezeichnung	Ausführung	L mm	EAN 4047728+	€
V3105	Druckring		-	031059	275,-
V3107	Druckrohr		180	031073	339,-
V3149	Druckrohr		115	031493	66,-
V3091	Nabenscheibe · Innendurchmesser 23 mm · passend für M22 Spindel		-	030915	61,50
V3108	Lagerscheibe · Innendurchmesser 23 mm · passend für M22 Spindel		-	031080	177,-
V3109	Gegenhalter		-	031097	195,-
V3106	Druckscheibe Ø 170 mm		-	031066	249,-

**1.025,- €** zzgl. MwSt.

## Druckring für Radlager Satz · vorne · CITROËN · FIAT · PEUGEOT

- Ergänzungswerkzeug für z.B.:
  - CITROËN Jumper Bj. 2007 →
  - FIAT Ducato Bj. 2007 →
  - PEUGEOT Boxer Bj. 2007 →
- Für Fahrzeuge Bj. 2007 → – Einsatz mit V2889
- Statt Druckring Satz V3105, muss dieser Druckring Satz verwendet werden



VIGOR No.	EAN 4047728+	€
V2883	028837	409,-

## Lagerscheibe für Radlager Satz · vorne · CITROËN · FIAT · PEUGEOT

- Für Radlager Satz, vorne (V2889) benötigt, falls Radlager Satz, hinten (V2880) nicht vorhanden

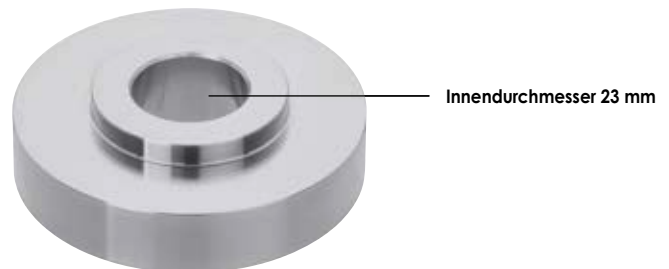

VIGOR No.	EAN 4047728+	€
V2881	028813	119,-

## Nabenscheibe für Radlager Satz · vorne · CITROËN · FIAT · PEUGEOT

- Für Radlager Satz, vorne (V2889) benötigt, falls Radlager Satz, hinten (V2880) nicht vorhanden

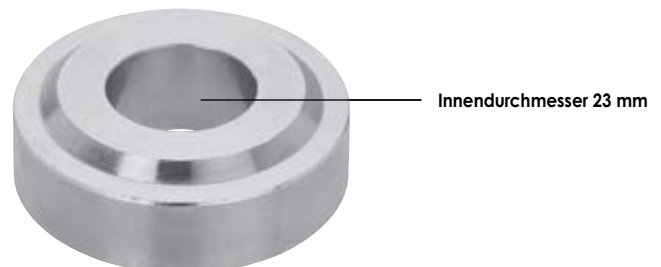

VIGOR No.	EAN 4047728+	€
V2882	028820	71,50



## Druckhülse

- Ergänzungswerkzeug für oben aufgeführte Modelle Bj. 2010 →
- Statt Lagerschale V3112 muss diese Druckhülse verwendet werden



VIGOR No.	EAN 4047728+	€
V3433	034333	192,50

## Druckring für Radlager Satz · vorne · CITROËN · FIAT · PEUGEOT

- Ergänzungswerkzeug für z.B.:
  - CITROËN Jumper Bj. 2007 →
  - FIAT Ducato Bj. 2007 →
  - PEUGEOT Boxer Bj. 2007 →
- Für Fahrzeuge Bj. 2007 → – Einsatz mit V2889
- Statt Druckring Satz V3105, muss dieser Druckring Satz verwendet werden



VIGOR No.	EAN 4047728+	€
V2883	028837	409,-

## V7252, EAN 4047728072526

### Radlager Satz · vorne · IVECO Daily 2014

- Austausch des vorderen Radlagers bei IVECO Daily Modellen Bj. 2014 →
- Erhebliche Zeitersparnis durch Verwendbarkeit direkt am Fahrzeug ohne vorherigen Ausbau der Achsteile circa 30 – 40 Minuten Arbeitsaufwand pro Seite
- Pressring für sicheren und verformungslosen Tausch des Radlagers konzipiert
- Verwendung des Satzes in Verbindung mit dem Hydraulikzylinder V2874
- Optional ist zusätzlich das Arbeiten unter der Werkstattpresse möglich



**951,50 €**  
zzgl. MwSt.

## V2879, EAN 4047728028790

### Radlager Satz · vorne FORD

- Radlagerwechsel an Vorderachse
- Für FORD Transit (Tourneo) Bj. 2000 →
- Wechseln der Bremscheibe ohne Zerstörung der Radlage
- Für Radlager mit 78 mm Ø und 87,5 mm Ø
- Arbeitszeit: circa 25 Minuten je Seite
- Radlagerwechsel direkt am Fahrzeug bei minimalem Zeitaufwand



**695,- €**  
zzgl. MwSt.

**V2890**, EAN 4047728028905

## Antriebswellen-Werkzeug 5-Loch für Transportfahrzeuge

- Auspressen von verrosteten oder geklebten Antriebswellen direkt am Fahrzeug
- Für Transporter mit 5-Loch-Nabe durch exzentrische Löcher für Radschrauben
- Für Lochkreis 119 – 172 mm
- Vermeidet Erwärmung, Spaltung der Antriebswelle oder Schäden an anderen Teilen



SUV  
Van



Arbeitsdauer nur  
circa 5 Minuten

**681,- €**  
zzgl. MwSt.

**V3287**, EAN 4047728032872

## Spezialmutter · M16x1,5 mm

- In Verbindung mit dem Antriebswellenwerkzeug V2890 zur Demontage von Radlagern (hinten) oder zum Auspressen der Antriebswellen (vorn)
- Für
  - CITROËN Jumper
  - PEUGEOT Boxer
  - FIAT Ducato
  - RENAULT Master
- 5 Muttern erforderlich



Preis pro Stück

**58,- €**  
zzgl. MwSt.

**V3013**, EAN 4047728030137

## Spezialmutter · M14x2 mm

- In Verbindung mit dem Antriebswellenwerkzeug V2890 zur Demontage von Radlagern (hinten) oder zum Auspressen der Antriebswellen (vorn)
- Für FORD Transit
- 5 Muttern erforderlich



Preis pro Stück

**60,50 €**  
zzgl. MwSt.



**V7251**, EAN 4047728**072540**

## Multibox Radlager Satz IVECO Daily

- Austausch der Vorderachs-Radlager im eingebauten Zustand an IVEVO Daily Bj. 2014 →
- Verwendung mit 32 t Hydraulikzylinder V2874
- Alternativer Einsatz auch im ausgebauten Zustand unter Zuhilfenahme einer Werkstattpresse

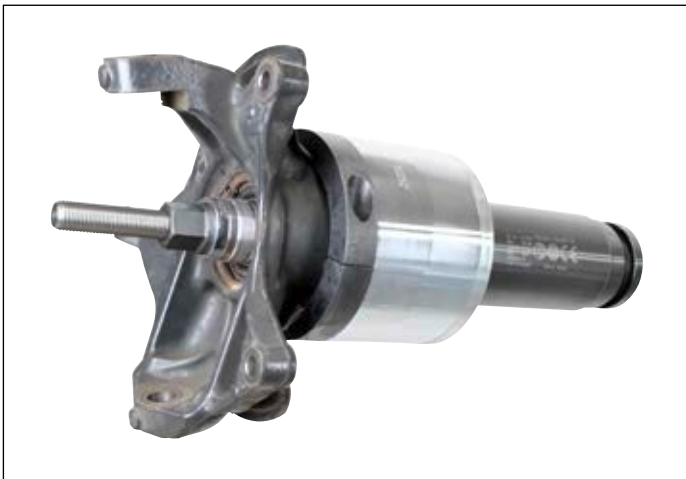

VIGOR No.	Bezeichnung	Ausführung	mm	EAN 4047728+	€
V7251-1	Druckring IVECO Daily		-	072557	347,-
V7251-2	Großes Druckrohr		-	072519	103,50
V7251-3	Lagerscheibe IVECO Daily		-	072564	59,-
V7251-4	Nabenscheibe IVECO Daily		-	072571	55,-
V7251-5	Lagerschale IVECO Daily		-	072588	79,-
V3106	Druckscheibe Ø 170 mm		-	031066	249,-
V3108	Lagerscheibe · Innendurchmesser 23 mm · passend für M22 Spindel		-	031080	177,-
V3149	Druckrohr		115	031493	66,-



**1.026,- €**  
zzgl. MwSt.

**V7275**, EAN 4047728**072755**

## Multibox · Starter Satz · Radlager Transporter Vorderachse

- Erhebliche Zeitersparnis durch Anwendung direkt am Fahrzeug - geschätzter Zeitaufwand pro Seite beträgt 30-40 Minuten
- Austausch des Vorderachs-Radlagers an folgenden Modellen:
  - CITROËN Jumper
  - FIAT Ducato
  - PEUGEOT Boxer 2007 →
  - RENAULT Master
  - NISSAN Interstar
  - OPEL Movano 2010 →
  - FORD Transit 2000 →
- Zur Verwendung des Werkzeug Satzes wird der 32 Tonnen Zylinder V2874 benötigt
- Optional erweiterbar für Hinterachs-Radlager für diverse Transportermodelle mit der V7291



VIGOR No.	Bezeichnung	Ausführung	mm	EAN 4047728+	€
V3433	Druckhülse · Innendurchmesser 23 mm · passend für M22 Spindel		-	034333	192,50
V7251-2	Großes Druckrohr		-	072519	103,50
V3106	Druckscheibe Ø 170 mm		-	031066	249,-
V2883	Druckring für Radlager Satz · vorne · CITROËN · FIAT · PEUGEOT		-	028837	409,-
V2881	Lagerscheibe für CITROËN · FIAT · PEUGEOT Radlager Satz · vorne · Innendurchmesser 23 mm · passend für M22 Spindel		-	028813	119,-
V3108	Lagerscheibe · Innendurchmesser 23 mm · passend für M22 Spindel		-	031080	177,-
V3109	Gegenhalter		-	031097	195,-
V2882	Nabenscheibe für CITROËN · FIAT · PEUGEOT Radlager Satz · vorne		-	028820	71,50
V3149	Druckrohr		115	031493	66,-
V3091	Nabenscheibe · Innendurchmesser 23 mm · passend für M22 Spindel		-	030915	61,50
V3110	Druckscheibe · Ø 89 mm		-	031103	122,50
V3039	Druckscheibe · groß		-	030397	122,50
V3040	Druckrohr · groß		120	030403	200,-
V3087	Nabenwerkzeug		-	030878	549,50
V3088	Nabenscheibe · Innendurchmesser 23 mm · passend für M22 Spindel		-	030885	66,-



**2.144,- €** zzgl. MwSt.



**V7291**, EAN 4047728**072915**

Multibox · Erweiterungs Satz · Radlager  
Transporter Hinterachse / Antriebswelle

32t SUV Van 13



VIGOR No.	Bezeichnung	Ausführung	Ø	EAN 4047728+	€
V3013	Spezialmutter · M14x2 mm		-	030137	60,50
V3287	Spezialmutter · M16x1,5 mm		-	032872	58,-
V2890	Antriebswellen-Werkzeug 5-Loch für Transportfahrzeuge		-	028905	681,-
V3021	Druckhülse		105	030212	158,50
V3090	Adapterring		-	030908	166,50

**2.499,- €** zzgl. MwSt.



**V2858N**, EAN 4047728075268

## Pressbügel

- Maximale Belastung der Tragellenke und Pressbügel: 18 t
- Nur in Verbindung mit V2913 · V2915 · V2914
- Für z.B.: FORD und MERCEDES-BENZ

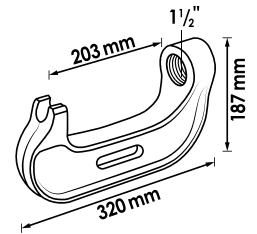

**350,50 €**  
zzgl. MwSt.

SUV  
Van

**V2920**, EAN 4047728029209

## Kugelgelenk-Abzieher · universal

- Ausdrücken von Kugelgelenkzapfen aus Lenkhebel bei Transportern, Lkw und Bussen
- Schlanke Bauform – für Kugelgelenke MERCEDES-BENZ Sprinter und FORD Transit

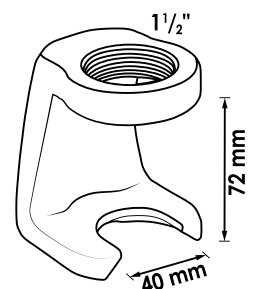

**369,- €**  
zzgl. MwSt.



SUV  
Van



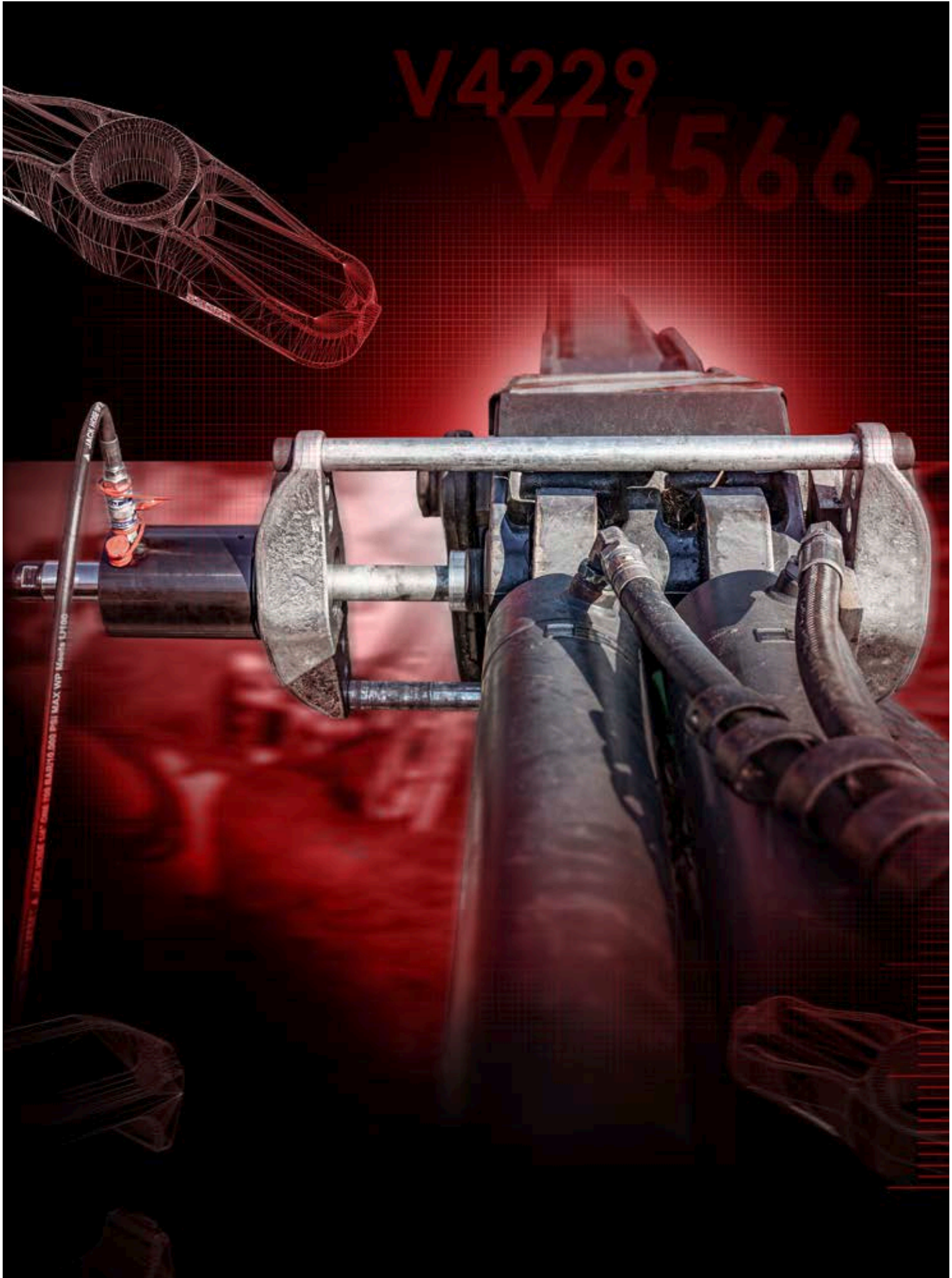

**V4565**, EAN 4047728**045650**

## Achsschenkelbolzen Demontage Satz 32 Tonnen · universal

- Für den Großteil der marktüblichen Achsschenkelbolzen, inklusive Varianten in konischer Form
- Einzigartige Schlagfunktion ermöglicht beim Ausbau Hammerschläge auf Zylinder (mit montiertem Schlagkörper) in Druckrichtung
- Schlagfunktion ist äußerst effektiv und überträgt die für erfolgreichen Ausbau entscheidenden Vibrationen auf das Material
- Kein Ausbau der Achse erforderlich
- 32 Tonnen Version
- Einfache Bedienung, auch für Busse, da bei diesen oft auf engstem Raum gearbeitet wird

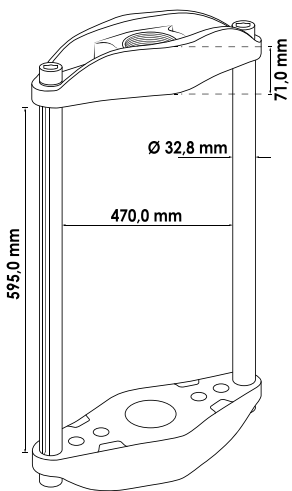

VIGOR No.	Bezeichnung	Ausführung	l mm	EAN 4047728+	€
V4550	Pressbügel für V4565 · V4566		-	045506	2.388,-
V3266	Druckrohr		130	032667	150,50
V4564	Druckrohr 85 mm für V4565 · V4566		85	045643	131,-
V3267	Druckrohr		42	032674	150,50
V4634	Druckrohr für V4565 · V4566		-	046343	131,-
V4562	Druckhülse für V4565 · V4566		-	045629	90,-
V4563	Adapterplatte für V4565 · V4566		-	045636	118,-
V3264	Druckstange · 250 mm Ø 31 mm		250	032643	297,50
V3265	Druckstange · 140 mm Ø 31 mm		140	032650	254,50
V3232	Druckstange · 50 mm Ø 31 mm		50	032322	138,-



**3.467,- €** zzgl. MwSt.





**V4566**, EAN 4047728**045667**

## Achsschenkelbolzen Demontage Satz 45 Tonnen · universal

- Für den Großteil der marktüblichen Achsschenkelbolzen, inklusive Varianten in konischer Form
- Einzigartige Schlagfunktion ermöglicht beim Ausbau Hammerschläge auf Zylinder (mit montiertem Schlagkörper) in Druckrichtung
- Schlagfunktion ist äußerst effektiv und überträgt die für erfolgreichen Ausbau entscheidenden Vibrationen auf das Material
- Kein Ausbau der Achse erforderlich
- Einfache Bedienung, auch für Busse, da bei diesen oft auf engstem Raum gearbeitet wird

Innengewinde 2,1/2"

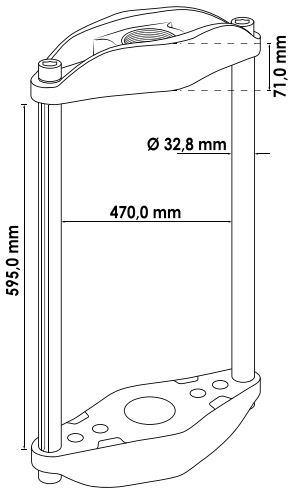
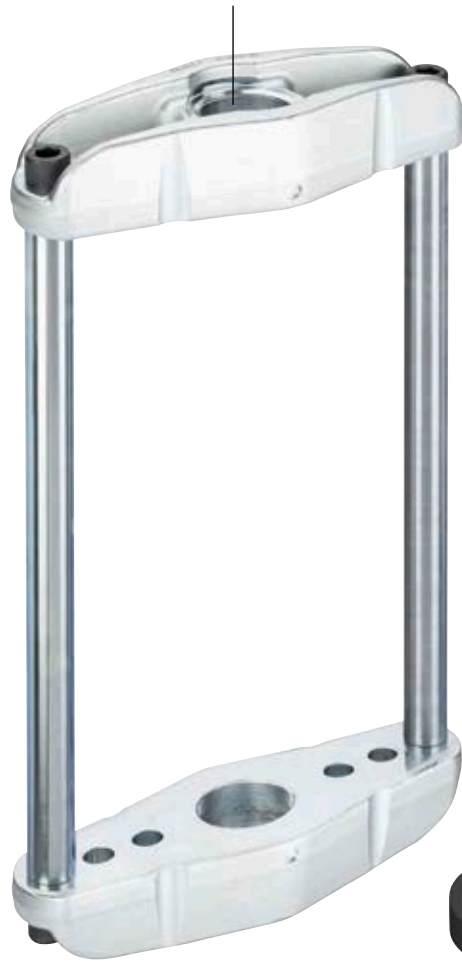

VIGOR No.	Bezeichnung	Ausführung	L mm	EAN 4047728+	€
V4550	Pressbügel für V4565 · V4566		-	045506	2.388,-
V3266	Druckrohr		130	032667	150,50
V4564	Druckrohr 85 mm für V4565 · V4566		85	045643	131,-
V3267	Druckrohr		42	032674	150,50
V4634	Druckrohr für V4565 · V4566		-	046343	131,-
V4562	Druckhülse für V4565 · V4566		-	045629	90,-
V4563	Adapterplatte für V4565 · V4566		-	045636	118,-
V4546	Druckstange · M30 · Länge 140 mm · Ø 38 mm		140	045469	240,-
V4545	Druckstange · M30 · Länge 30 mm · Ø 38 mm		30	045452	139,-
V4549	Verlängerung · 100 mm · Ø 38 mm für V4555 · V4566		100	045490	139,-
V4548	Verlängerung · 70 mm · Ø 38 mm für V4555 · V4566		70	045483	118,50
V4547	Verlängerung · 50 mm · Ø 38 mm für V4555 · V4566		50	045476	97,50



**3.384,- €** zzgl. MwSt.

**V8325**, EAN 4047728**083256**

## Adapterplatte Achsschenkel-Bolzen Volvo

- Adapter speziell für Volvo Achsen konzipiert, Konus zentriert Pressplatte bei der Anwendung
- Nur in Verbindung mit Pressrahmen V4550 anzuwenden



**105,- €**  
zzgl. MwSt.

**V8314**, EAN 4047728**083140**

## Presshülse für SCANIA Achsschenkelbolzen

- Auspressen von konischen Achsschenkelbolzen bei SCANIA Fahrzeugen



**150,- €**  
zzgl. MwSt.

**V8315**, EAN 4047728**083157**

## Demontage-Rohr zum Auspressen des Achsschenkel von ZF Achsen · MERCEDES-BENZ und SETRA

- Die Ausparung für den Stoßdämpferhalter sorgt für eine optimale Positionierung und eine sichere Demontage des Achsschenkelbolzens
- Besonders stark dimensioniertes Demontagerohr für den Einsatz mit dem 45-Tonnen-Zylinder V4229
- Verwendung mit Pressrahmen V4565 · V4566



**265,- €**  
zzgl. MwSt.

**V4569**, EAN 4047728**045698**

## Achsschenkelbolzen Demontage Erweiterungs Satz

- Erweiterungs Satz zu den Artikeln V4565 und V4566
- System ermöglicht Aus- und Einpressen von Achsschenkelbolzen am Anhänger, ohne die Achse vorher auszubauen



VIGOR No.	Bezeichnung	Ausführung	EAN 4047728+	€
<b>V4571</b>	Verlängerung für V4569		045711	109,-
<b>V4575</b>	Verlängerung für V4569		045759	109,-*
<b>V4572</b>	Verlängerung für V4569		045728	109,-
<b>V4573</b>	Pressplatte für V4569		045735	109,-
<b>V4574</b>	Pressplatte für V4569		045742	109,-
<b>V4570</b>	Stützbein für V4569		045704	217,-

**1.039,- €**  
zzgl. MwSt.

\* Preis pro Stück

Unverbindlich empfohlene Listenpreise zzgl. MwSt. – Preisgültigkeit ab 1.1.2025 bis spätestens 31.12.2026  
Preisänderungen vor 31.12.2026 bei gestiegenen Einstands- oder Produktionskosten vorbehalten – Irrtümer vorbehalten.



## V4606, EAN 4047728046060

### Achsschenkel Demontage Erweiterungs Satz MAN TGA · TGX und TGS

- Erweiterungs Satz zu den Artikeln V4565 und V4566
- System ermöglicht Aus- und Einpressen von Achsschenkelbolzen direkt am Fahrzeug



VIGOR No.	Bezeichnung	Ausführung	EAN 4047728+	€
V4608	Druckrohr		046084	231,-
V4575	Verlängerung für V4569		045759	109,-*
V4572	Verlängerung für V4569		045728	109,-
V4607	Führungsring für V4605 · V4606		046077	94,50



**604,- €** zzgl. MwSt.

\* Preis pro Stück

## V4605, EAN 4047728046053

### Achsschenkelbolzen Demontage Erweiterungs Satz MERCEDES-BENZ Actros und Atego

- Erweiterungs Satz zu den Artikeln V4565 und V4566
- System ermöglicht Aus- und Einpressen von Achsschenkelbolzen direkt am Fahrzeug



VIGOR No.	Bezeichnung	Ausführung	L mm	EAN 4047728+	€
V4575	Verlängerung für V4569		-	045759	109,-*
V4609	Druckstange · M30 · Länge 137 mm · Ø 29 mm · für V4605 · V602		137	046091	245,-
V4572	Verlängerung für V4569		-	045728	109,-
V4607	Führungsring für V4605 · V4606		-	046077	94,50
V4610	Zentrierdruckstück		-	046107	72,50



**728,- €** zzgl. MwSt.

\* Preis pro Stück

## V5917, EAN 4047728059831

### Verstellbare Stativ-Halterung

- Die Halterung ermöglicht das Arbeiten in unterschiedlichen Winkeln
- Dient als Erweiterung zum Pressrahmen V4565 · V4566
- Sowohl horizontal als auch vertikal einstellbar
- Halterung kann auf Getriebeheber oder Hydraulikzylinder adaptiert werden
- Die Halterung verfügt über Innendurchmesser von 25 mm · 30 mm
- Die vielen Positionen an dem Flansch in Kombination mit dem schwenkbaren Kopf maximieren den Zugang unter dem Fahrzeug
- Optimierte Anwendung für die Pressplatte V4556



**499,- €** zzgl. MwSt.



**V8322**, EAN 4047728**083225**

## Rad und Felgenabzieher Nkw

- Felgenabzieher für effizientes und sicheres Entfernen festsitzender Räder/Felgen
- Schnelle, mühelose Demontage in wenigen Minuten
- Drei Pressringe im Set für Nkw- · Bus- · Anhängerfelgen: 22,5" · 19,5" · 17,5"
- Anwendung mit einem Schlagschrauber, abwechselnder Druck auf Verschraubungen
- Vier Felgenhaken passen in die meisten Felgenbelüftungslöcher
- Zeit- und arbeitssparend, unverzichtbare Investition für Werkstätten, die auf festsitzende Räder stoßen
- Traditionelle Methoden sind mühsam, gefährlich und beeinträchtigen die Werkstattproduktivität
- Die Felge ist in nur wenigen Minuten locker
- 1. Montieren des Bolzen-Ring
- 2. Montieren der Befestigungs-Stange
- 3. Haken und Kette montieren
- 4. Mit einem Schlagschrauber die Felge von der Nabe ziehen



**NEU**

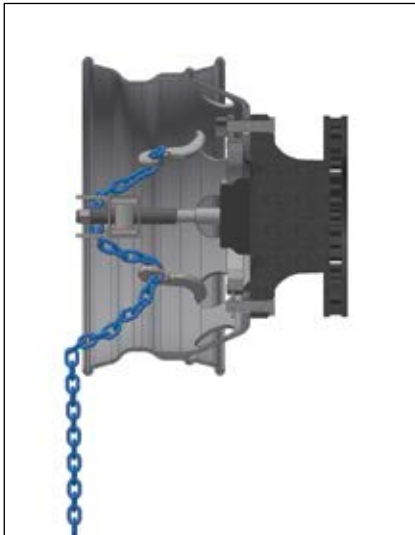

**2.300,- €**  
zzgl. MwSt.

## V4554, EAN 4047728045544

### Radnaben-Abzieher Satz Lkw · Busse und Anhänger 32 Tonnen

- Passend für Lkw-Radnaben mit 8 Bolzen / 275 mm oder 10 Bolzen / 335 mm Durchmesser
- Zum Herauspressen von Radnaben mit Kompaktlagern wie z.B. bei SAF-Achsen verbaut
- Robuste Konstruktion ermöglicht die volle Presskraft von 32 Tonnen auszunutzen und bei Bedarf durch zusätzliche Schlagkraft zu ergänzen.



VIGOR No.	Bezeichnung	Ausführung	l mm	EAN 4047728+	€
V3263	Schraube · M22 x 60 mm		-	032636	35,-
V4556	Platte mit Gewinde für V3750 · V4554 · V4555		-	045568	1.001,-
V3265	Druckstange · 140 mm Ø 31 mm		140	032650	254,50
V3232	Druckstange · 50 mm Ø 31 mm		50	032322	138,-
V3222	Druckfuß		-	032223	550,-
V3231	Pressplatte		-	032315	100,-
V3264	Druckstange · 250 mm Ø 31 mm		250	032643	297,50

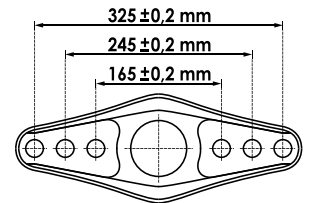

**2.106,- €** zzgl. MwSt.

## V4555, EAN 4047728045551

### Radnaben-Abzieher Satz Lkw · Busse und Anhänger 45 Tonnen

- Passend für Lkw-Radnaben mit 8 Bolzen / 275 mm oder 10 Bolzen / 335 mm Durchmesser
- Zum Herauspressen von Radnaben mit Kompaktlagern wie z.B. bei SAF-Achsen verbaut
- Robuste Konstruktion ermöglicht die volle Presskraft von 45 Tonnen auszunutzen und bei Bedarf durch zusätzliche Schlagkraft zu ergänzen.



VIGOR No.	Bezeichnung	Ausführung	l mm	EAN 4047728+	€
V3263	Schraube · M22 x 60 mm		-	032636	35,-
V4556	Platte mit Gewinde für V3750 · V4554 · V4555		-	045568	1.001,-
V3222	Druckfuß		-	032223	550,-
V4546	Druckstange · M30 · Länge 140 mm · Ø 38 mm		140	045469	240,-
V4545	Druckstange · M30 · Länge 30 mm · Ø 38 mm		30	045452	139,-
V4549	Verlängerung · 100 mm · Ø 38 mm für V4555 · V4566		100	045490	139,-
V4547	Verlängerung · 50 mm · Ø 38 mm für V4555 · V4566		50	045476	97,50
V4548	Verlängerung · 70 mm · Ø 38 mm für V4555 · V4566		70	045483	118,50

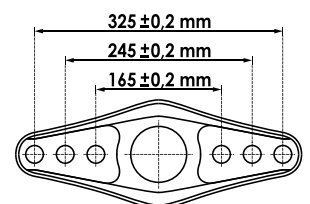

**2.106,- €** zzgl. MwSt.

**V3634**, EAN 4047728**036344**

## Distanzschraube M22

- Verwendung in Verbindung mit Radnaben-Abzieher Satz V2934 an Achsen mit Außenplanetengetriebe in der Radnabe
- Lieferung ohne abgebildete Platte (V2932)
- 4 Distanzschrauben zur Verwendung mit V2934 erforderlich
- Höhe: 50 mm



Innengewinde M22

Außengewinde M22

Planetengetriebe

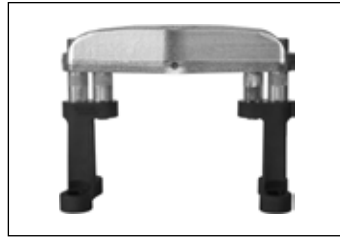
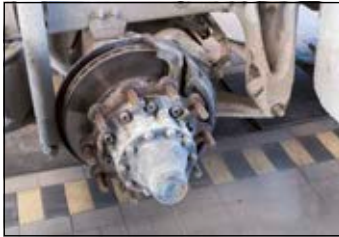

**75,50 €**  
zzgl. MwSt.

**V3434**, EAN 4047728**034340**

## Radlager Satz SCANIA

- Schneller, einfacher Wechsel des Radlagers direkt am Fahrzeug
- Nur in Verbindung mit Radnaben-Abzieher Satz V4554
- Enthaltene Schlagmutter ermöglicht beim Ausbau die Nutzung einer Schlagfunktion



Nur in Verbindung mit  
Radnaben-Abzieher  
Satz V4554



VIGOR No.	Bezeichnung	Ausführung	L mm	EAN 4047728+	€
<b>V3431</b>	Zugstange · M22	—	500	034319	150,50
<b>V3439</b>	Schulzhülse		-	034395	135,-
<b>V3440</b>	Druckhülse		65	034401	90,50
<b>V3437*</b>	Druckscheibe · Ø 130 mm		-	034371	211,-
<b>V3438*</b>	Druckscheibe · Ø 125 mm		-	034388	211,-
<b>V3132</b>	Kragennutter · M22x2,5		-	031325	68,-
<b>V3092</b>	Schlagmutter		-	030922	104,50

\* Innendurchmesser 23 mm passend für M22 Spindel

**788,50 €**  
zzgl. MwSt.





**V4499**, EAN 4047728**044998**

## Radnaben-Abzieher Nfz · 32 Tonnen

- Auspressen von festgerosteten Lagern mit außenliegenden Naben von geraden Wellen
- Für: Volvo FL · TGS · TGX · MERCEDES-BENZ Atego · Actros · RENAULT Kerax · Magnum · Midlum · Premium
- Kann ebenfalls für baugleiche Marken verwendet werden



VIGOR No.	Bezeichnung	Ausführung	EAN 4047728+	€
V3867	Adapter für Grundkörper mit Gewinde		038676	451,-
V3761	Grundkörper mit Gewinde		037617	577,50
V3762	Druckstange · M24		037624	167,50

**1.040,- €**  
zzgl. MwSt.

**V4500**, EAN 4047728**045001**

## Radnaben-Abzieher Nfz · 45 Tonnen

- Auspressen von festgerosteten Lagern mit außenliegenden Naben von geraden Wellen
- Für: Volvo FL · TGS · TGX · MERCEDES-BENZ Atego · Actros · RENAULT Kerax · Magnum · Midlum · Premium
- Kann ebenfalls für baugleiche Marken verwendet werden



VIGOR No.	Bezeichnung	Ausführung	EAN 4047728+	€
V3867	Adapter für Grundkörper mit Gewinde		038676	451,-
V3761	Grundkörper mit Gewinde		037617	577,50
V4577	Druckstange · M30 für V4500		045773	187,50

**1.040,- €**  
zzgl. MwSt.

## V3750, EAN 4047728037501

### Nabenabzieher für niedrig gebaute Anhänger

- Auspressen der 225 mm-Nabe mit 10 Schrauben
- Naben mit Einheitslager an geraden Wellen lassen sich dadurch lösen



**Auch für 70 Tonnen geeignet!**



VIGOR No.	Bezeichnung	Ausführung	EAN 4047728+	€
V3263	Schraube · M22x60 mm		032636	35,-*
V3763	Platte		037631	340,50
V3764	Schenkel		037648	139,-
V3765	Druckscheibe · SAF Ø 73 mm		037655	139,-

\* Preis pro Stück

Nur in Verbindung mit Gewindeplatte V4556 (nicht enthalten)

**1.251,- €** zzgl. MwSt.

## V3678, EAN 4047728036788

### Bremsscheiben-Demontage (schwimmend gelagert) · Volvo · RENAULT · DAF

- Demontage von schwimmend gelagerten Bremsscheiben
- Abdrücken der Bremsscheibe durch wechselweises Drücken der Zylinder
- Zwei Spezialzylinder und Zweiwege-Steuerventile für wechselweises Pressen
- Nur wenige Minuten zum Abdrücken der Bremsscheibe

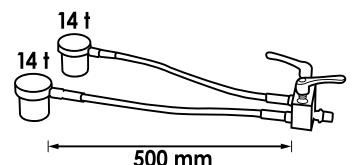

**1.804,- €** zzgl. MwSt.



## V4601, EAN 4047728046015

### Federbolzen Satz SCANIA 32 Tonnen

- Auspressen von Federbolzen
- Verwendung zusammen mit Platte V4556 für Pressbügel und 32 Tonnen Hydraulikzylinder V2874 (nicht enthalten)
- Bei festgerosteten Bolzen eingebaute Schlagfunktion verwenden (oftmals entscheidend für erfolgreichen Ausbau)
- Arbeit erfolgt direkt am Fahrzeug bei minimalem Teileausbau



VIGOR No.	Bezeichnung	Ausführung	L mm	EAN 4047728+	€
V3262	Pressbügel		-	032629	1.447,-
V3259	Druckrohr · groß		60	032599	150,50
V3261	Druckstange · 115 mm Ø 29 mm		115	032612	225,-
V3263	Schraube · M22x 60 mm		-	032636	35,-*
V3260	Druckstange · 100 mm Ø 29 mm		100	032605	104,50

\* Preis pro Stück

**1.668,- €**  
zzgl. MwSt.

## V4602, EAN 4047728046022

### Federbolzen Satz SCANIA 45 Tonnen

- Auspressen von Federbolzen
- Verwendung zusammen mit Platte V4556 für Pressbügel und 45 Tonnen Hydraulikzylinder V4242 (nicht enthalten)
- Bei festgerosteten Bolzen eingebaute Schlagfunktion verwenden (oftmals entscheidend für erfolgreichen Ausbau)
- Arbeit erfolgt direkt am Fahrzeug bei minimalem Teileausbau



VIGOR No.	Bezeichnung	Ausführung	L mm	EAN 4047728+	€
V3262	Pressbügel		-	032629	1.447,-
V3259	Druckrohr · groß		60	032599	150,50
V4609	Druckstange · M30 · Länge 137 mm · Ø 29 mm · für V4605 · V602		137	046091	245,-
V3263	Schraube · M22x 60 mm		-	032636	35,-*
V4602-1	Druckstange Länge 64 mm Ø 29 mm		64	046336	217,-

\* Preis pro Stück

**1.668,- €**  
zzgl. MwSt.



**V5912**, EAN 4047728**059374**

## Universal Abzieher für Lenkhebel

- Verstellbarer Abzieher mit universaler Anwendung, zum Lösen von nahezu allen Gelenklagern und Lenkhebeln
- Verwendbar in Kombination mit einem 18- oder 22-Tonnen Hydraulikzylinder V4551 oder V2854
- Die keilförmigen Pressfüße ermöglichen einen optimalen Zugang zum Trennen von Bauteilen
- Zeitersparnis und Risikominimierung durch die direkte Anwendung am Fahrzeug

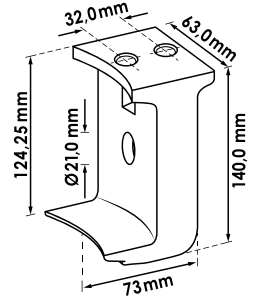

**899,- €**  
zzgl. MwSt.

**V2937**, EAN 4047728**029377**

## Abzieher Bremshebelarme

- Ausdrücken von festgerosteten Nockenwellen aus Bremshebelarmen
- Für fast alle marktüblichen Hebelarme, geeignet auch für Haldex und BPW
- Sehr kompakte Ausführung gewährleistet flexiblen Einsatz in engen Bereichen am Fahrzeug



Innengewinde 1.1/2"

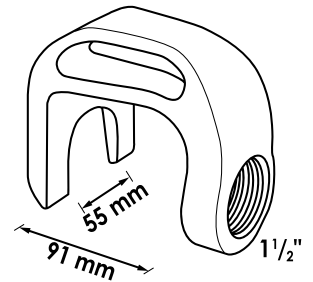

**540,- €**  
zzgl. MwSt.

**V4635**, EAN 4047728**046350**

## Federbuchsen Satz · universal

- Wechsel der Federbuchsen ohne unnötige Ausbaurbeiten
- Inklusive Werkzeugteile zum Auswechseln der Feder-Gelenkbuchse
- Für Buchsen der Größen 44 bis 63 mm
- Problemloses Entfernen selbst festgesteuerter Buchsen dank Schlagfunktion



**835,50 €**  
zzgl. MwSt.



**V8317**, EAN 4047728**083171**

## Erweiterungs Buchsen Satz

- Austausch von Buchsen an BPW- · ROR-Achsen in Kombination mit unserem empfohlenen Hydraulikzylinder V2874
- Satz ist die Erweiterung des Artikels V2936 für SAF · JOST · MB · ROR Buchsen mit einem Durchmesser von 150 mm



**899,- €**  
zzgl. MwSt.

**V2936**, EAN 4047728**029360**

## Buchsen Satz · SAF-Achse · 150 mm

- Schnelle, einfache Demontage / Montage der großen Gummibuchsen 150 mm bei SAF-Achsen
- Einsatz mit 32 Tonnen Hydraulikzylinder V2874 (nicht enthalten) wird empfohlen
- Enthaltene Spindel M22 – 250 mm

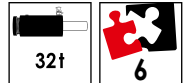

**856,- €**  
zzgl. MwSt.

**V2942**, EAN 4047728**029421**

## Buchsen Satz für Deichseln

- Buchsenwechsel mit 32 Tonnen Hydraulikzylinder V2874 (nicht enthalten) mit Schlagfunktion direkt an der Deichsel
- Universell einsetzbar, insbesondere für Buchsen und Deichseln von VBG
- Buchsenwechsel ohne Erwärmung oder sonstige Bearbeitung



VIGOR No.	Bezeichnung	Ausführung	mm	EAN 4047728+	€
V3266	Druckrohr		130	032667	150,50
V3267	Druckrohr		42	032674	150,50
V3238*	Druckscheibe		-	032384	104,50

\* Innendurchmesser 23 mm passend für M22 Spindel

**577,50 €**  
zzgl. MwSt.

**V5913**, EAN 4047728**059398**

## Basis Satz geschlitzte Buchsen

- Universelles Umpressen von geschlitzten Buchsen
- Geschlitzte Silentlager müssen unter Vorspannung in den Träger eingebaut werden
- Mithilfe eines Schraubstocks oder einer Hydraulikeinheit in Kombination mit der enthaltenen Klemmvorrichtung wird die Buchse vor dem Einbau auf Spannung gebracht
- Durch den Sicherungsstift muss kein konstanter Druck auf die Klemmvorrichtung ausgeübt werden
- Zum Umpressen der Buchse wird der Presshülsen Satz V5914 oder V5066 benötigt
- Im Satz enthalten sind Schalen für Buchsen im Durchmesser von: 65 · 70 · 75 · 80 · 85 · 95 mm
- Einsatz mit 32 Tonnen Hydraulikzylinder V2874 (nicht enthalten) wird empfohlen



**NEU**



**1.499,- €** zzgl. MwSt.

**V5913/6**, EAN 4047728**083263**

## Erweiterungs Satz für geschlitzte Buchsen

- In Kombination mit dem Hauptsatz V5913 zu verwenden
- Satz beinhaltet Schalen für geschlitzte Buchsen mit den Durchmessern: 50 · 56 · 58 · 60 · 63 · 68 mm
- Einsatz mit 32 Tonnen Hydraulikzylinder V2874 (nicht enthalten) wird empfohlen



**NEU**



**1.100,- €** zzgl. MwSt.





**V5914**, EAN 4047728**059503**

## Universeller Presshülsen Satz mit Fixiereinheit

- Die Auswahl an Durchmessern der Pressrohre und Pressplatten macht dieses Set vielfältig einsetzbar für Nutzfahrzeuge, entweder direkt am Fahrzeug oder an der Werkstattpresse
- Die enthaltene Befestigungsplatte ermöglicht das Fixieren der Pressrohre am Pressblock.
- Die Arbeit wird erleichtert, da weniger Teile von Hand in Position gebracht werden müssen.
- Das Set kann mit V5913 ergänzt werden, um eine vollständige Lösung für geschlitzte Buchsen zu erhalten
- Adapter für die Zylinder V2874 oder V4229 sind im Set enthalten

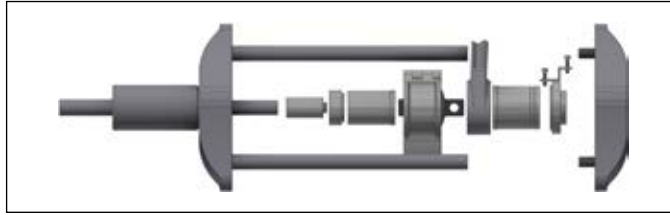

**NEU**



Bezeichnung	Ø A mm	Ø B mm	Ø C mm	mm
Pressrohr	110	107	96	100
Pressrohr	93.5	91.5	88.5	100
Pressrohr	89.5	87	73	100
Pressrohr	84.5	82	72	100
Pressrohr	79.5	77	67	100
Pressrohr	74.5	72	62	100
Pressrohr	69.5	67	57	100
Pressrohr	64.5	62	52	100
Presshülse	64.5	52.5	51.2	32
Presshülse	69.5	57.5	56.2	32
Presshülse	74.5	62.5	61.2	32
Presshülse	79.5	67.5	66.2	32
Presshülse	84.5	72.5	71.2	32
Presshülse	89.5	77.5	72.2	32
Presshülse	93.5	81.5	76.7	32

**1.650,- €**  
zzgl. MwSt.

**V8320**, EAN 4047728**083201**

## Buchsen Satz BPW und ROR

- Tauschen der 119 mm sowie 139 mm Gummibuchse an BPW · ROR-Achsen
- Effizientes, sicheres Aus- und Einbauen des Silentlagers
- Einsatz mit 32 Tonnen Hydraulikzylinder V2874 (nicht enthalten) wird empfohlen



**NEU**



**1.350,- €**  
zzgl. MwSt.

**V4603**, EAN 4047728**046039**

## Druckwerkzeug Satz 32 Tonnen · universal

- Schneller Wechsel von konisch- und zylindrischen Achsschenkelbolzen, Federbuchsen und Deichselbolzen sowie großer Sicherungsringe
- Im Satz enthalten:
  - Demontagewerkzeuge für Kugelgelenke, Bremshebelarme, VBG-Deichselbolzen
  - Werkzeuge zum Auspressen von Radnaben
  - 8,8 Tonnen und 32 Tonnen Hydraulikzylinder inklusive Spindel und Schlagkörper



VIGOR No.	Bezeichnung	Ausführung	mm	EAN 4047728+	€
V4565	Achsschenkelbolzen Demontage Satz 32 Tonnen · universal		-	045650	3.467,-
V5916-XL	Kugelgelenk-Ausdrücker · hydraulisch 8,8 Tonnen		-	066471	1.404,-
V2867N	Sicherungsring-Werkzeug		-	077859	194,50
V2874	Druck- und Zug-Hydraulikzylinder 32 Tonnen		223	028745	1.335,-
V3222	Druckfuß		-	032223	550,-

**8.118,- €** zzgl. MwSt.

**V4604**, EAN 4047728**046046**

## Druckwerkzeug Satz 45 Tonnen · universal

- Schneller Wechsel von konisch- und zylindrischen Achsschenkelbolzen und Deichselbolzen sowie großer Sicherungsringe
- Im Satz enthalten:
  - Demontagewerkzeuge für Kugelgelenke, Bremshebelarme, VBG-Deichselbolzen
  - Werkzeuge zum Auspressen von Radnaben – 8,8 Tonnen und 45 Tonnen Hydraulikzylinder inklusive Spindel und Schlagkörper

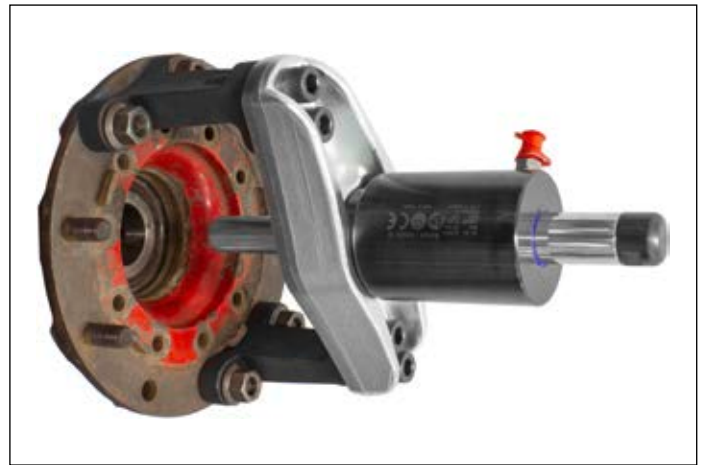

**Für die Herausforderungen  
bei Achsschenkelbolzen,  
Radnaben, Gelenken,  
Sicherungsringen – all in one!**



VIGOR No.	Bezeichnung	Ausführung	l mm	EAN 4047728+	€
V4550	Pressbügel für V4565 · V4566		-	045506	2.388,-
V5916-XL	Kugelgelenk-Ausdrücker · hydraulisch 8,8 Tonnen		-	066471	1.404,-
V2867N	Sicherungsring-Werkzeug		-	077859	194,50
V4229	Druck- und Zug-Hydraulikzylinder 45 Tonnen		214	042291	2.039,-
V3222	Druckfuß		-	032223	550,-

**8.085,- €**  
zzgl. MwSt.



**V8318**, EAN 4047728083188

## Bolzenpress Satz für Raupenkettten

- Demontage und Montage von Masterpins an Kettengliedern
- Durch die Befestigungsplatte können Arbeiten allein durchgeführt werden
- Mobil und flexibel – sowohl in der Werkstatt als auch im Außendienst
- Innenmaße der Adapter: Ø 35 mm · Ø 39 mm · Ø 45,4 mm · Ø 48,2 mm
- Nur in Kombination mit 45-Tonnen Hydraulikzylinder V4229 zu verwenden
- Optimale Erweiterung von Achsschenkelbolzen Demontage Satz V4565



**NEU**



**5.100,- €**  
zzgl. MwSt.

**V8318-1**, EAN 4047728083195

## Erweiterungs Satz



**NEU**

**1.999,- €**  
zzgl. MwSt.

**V8324**, EAN 4047728083249

## Universeller Pressrahmen zum Umpressen von Bolzen und Buchsen

- Extra breit für Kranwagen, Baggerarme oder Kettenglieder
- Passend für Kranwagen bis Container-Seitenlader
- Verwendung mit 32-Tonnen-Zylinder (V2874) oder 45-Tonnen-Zylinder (V4229)
- Erweiterbar mit Presshülsen Satz V5914



**3.750,- €**  
zzgl. MwSt.



Wallmek-No	VIGOR No.	Bezeichnung	Seite
01-00001-001	V2945	Adapterplatte für V2868	347
01-00001-002	V2946	Druckstange · verstellbar · 90 mm für V2868	347
01-00001-101	V2947	Presshülse	346
01-00001-102	V2948	Presshülse	346
01-00001-103	V2949	Presshülse	346
01-00001-104	V2950	Presshülse	346
01-00001-105	V2961	Presshülse	346
01-00001-106	V2962	Presshülse	346
01-00001-107	V2963	Presshülse	346
01-00001-108	V2964	Presshülse	346
01-00001-109	V2965	Presshülse	346
01-00001-110	V2966	Presshülse	346
01-00001-201	V2967	Pressrohr	346
01-00001-202	V2968	Pressrohr	346
01-00001-203	V2969	Pressrohr	346
01-00001-204	V2971	Pressrohr	346
01-00001-205	V2972	Pressrohr	346
01-00001-206	V2973	Pressrohr	346
01-00001-207	V2974	Pressrohr	346
01-00001-208	V2975	Pressrohr	347
01-00001-209	V2976	Pressrohr	347
01-00001-210	V2977	Pressrohr	347
01-00001-211	V2978	Pressrohr	347
01-00001-212	V2979	Pressrohr	347
01-00001-213	V2980	Pressrohr	347
01-00001-214	V2981	Pressrohr	347
01-00001-400	V5169-A	Druckhülsen-Erweiterungs Satz · 5-teilig	349
01-00001-401	V5169-A45	Adapter Presshülsen · 45 mm	349
01-00001-402	V5169-A55	Adapter Presshülsen · 55 mm	349
01-00001-403	V5169-A70	Adapter Presshülsen · 70 mm	349
01-00001-404	V5169-A76	Adapter Presshülsen · 76 mm	349
01-00001-405	V5169-A80	Adapter Presshülsen · 80 mm	349
01-00001-500	V8177	Zug- und Druckhülsen Satz · 17-teilig	348
01-00001-501	V8177-30	Pressrohr	348
01-00001-502	V8177-32	Pressrohr	348
01-00001-503	V8177-34	Pressrohr	348
01-00001-504	V8177-36	Pressrohr	348
01-00001-510	V8177-28.6	Presshülse	348
01-00001-511	V8177-29.6	Presshülse	348
01-00001-512	V8177-30.6	Presshülse	348
01-00001-513	V8177-31.6	Presshülse	348
01-00001-514	V8177-32.6	Presshülse	348
01-00001-515	V8177-33.6	Presshülse	348
01-00001-516	V8177-34.6	Presshülse	348
01-00001-517	V8177-35.6	Presshülse	348

Wallmek-No	VIGOR No.	Bezeichnung	Seite
01-00001-518	V8177-36.6	Presshülse	348
01-00001-519	V8177-37.6	Presshülse	348
01-00001-520	V8177-38.6	Presshülse	348
01-00001-521	V8177-39.6	Presshülse	348
01-00001-522	V8177-40.6	Presshülse	348
01-00001-999	V5066	Zug- und Druckhülsen Satz · LxBxH: 393 mmx282 mmx35 mm · 26-teilig	369, 371, 375, 377, 388
01-00004	V2867N	Sicherungsring-Werkzeug · 7-teilig	316, 413-414
01-00004-013	V2992	Stift Ø 2,5 mm · 4-teilig	316
01-00004-014	V2993	Stift Ø 3,0 mm · 4-teilig	316
01-00004-015	V2994	Stift Ø 3,5 mm · 4-teilig	316
01-00018	V2860	Kompakt-Radlager Demontage Satz · universal · 7-teilig	320, 337
01-00018-003	V3873	Fixierschraube · M14 · 2-teilig	316, 320-321, 326, 328
01-00018-004	V3874	Schraube · M12 · 1-teilig	316, 320-321, 326, 328
01-00020	V2853	Spindel Satz · mechanisch · 4-teilig	315
01-00020-001	V3008	Zugstange mit Kragenmutter M18	315
01-00020-002	V3206	Unterlegscheibe	315
01-00020-003	V3205	Druckscheibe	315
01-00022-003	V3403	Druckrohr	358
01-00022-004	V3404	Druckplatte	358
01-00022-005	V3405	Adapterring	358
01-00022-010	V3649	Buchsen Satz Längsstrebe · <b>FORD · Volvo</b> · 4-teilig	344, 358
01-00022-020	V3650	Pressrahmen	358
01-00026	V3731	Demontage Satz · universal · für geschraubte Radlagereinheit · 7-teilig	321
01-00026-020	V3758	Druckfuß Satz (Demontage) für geschraubte Radlagereinheiten · 2-teilig	321, 333-334
01-00027	V3732	Demontage Satz · universal · für geschraubte Radlagereinheit · 7-teilig	321
01-00027-020	V3753	Druckfuß Satz (Demontage) für geschraubte Radlagereinheiten · 2-teilig	321, 333-334
01-00030	V4551	Druck- und Zug-Hydraulikzylinder 18 Tonnen · 10-teilig	307
01-00030-001	V4552	Hydraulik-Zylinder · 18 Tonnen · ohne Zubehör	307
01-00030-005	V4553	Druckachse · M24x3 mm	307
01-00031-018	V4342	Schlagmutter · M18	313
01-00033	V4491	Kompakt-Radlager Montage Satz · universal · 7-teilig	326

Wallmek-No	VIGOR No.	Bezeichnung	Seite
01-00033-020	V4493	Druckfuß (Paar) für Kompakt-Radlager-Montagewerkzeug Satz · universal · 2-teilig	326
01-00033-110	V3680	Kompakt-Radlager Montage Satz · universal · 13-teilig	337
01-00033-200	V4491-A	Zentrierhilfe Kompakt-Radlager · 6-teilig	326
01-00035	V4598	Radlager- · Antriebsachsen und Radnaben Satz · universal · 16-teilig	317, 331
01-00035-001	V4614	Nabenscheibe · konisch · $\varnothing$ 33,8 mm · für V4598	317, 333
01-00035-002	V4598-2	Nabenscheibe · konisch · $\varnothing$ 38,8 mm · für V4598	317, 333, 352
01-00035-003	V4598-3	Nabenscheibe · konisch · $\varnothing$ 43,8 mm · für V4598 · V4599	317, 319, 333
01-00035-004	V4598-4	Nabenscheibe · konisch · $\varnothing$ 59,8 mm · für V4598	317, 333
01-00035-010	V4598-10	Lagerscheibe $\varnothing$ 61,8 – 62,8 mm · Innenlochdurchmesser 20,25 mm · passend für Spindel M20	317
01-00035-011	V4598-11	Lagerscheibe $\varnothing$ 63,8 – 64,8 mm · Innenlochdurchmesser 20,25 mm · passend für Spindel M20	317
01-00035-012	V4598-12	Lagerscheibe $\varnothing$ 65,8 – 66,8 mm · Innenlochdurchmesser 20,25 mm · passend für Spindel M20	317, 319
01-00035-013	V4598-13	Lagerscheibe $\varnothing$ 68,8 – 70,8 mm · Innenlochdurchmesser 20,25 mm · passend für Spindel M20	317
01-00035-014	V4598-14	Lagerscheibe $\varnothing$ 72,5 – 74,5 mm · Innenlochdurchmesser 20,25 mm · passend für Spindel M20	317
01-00035-015	V4598-15	Lagerscheibe $\varnothing$ 76,5 – 78,5 mm · Innenlochdurchmesser 20,25 mm · passend für Spindel M20	317
01-00035-016	V4598-16	Lagerscheibe $\varnothing$ 80,8 – 82,8 mm · Innenlochdurchmesser 20,25 mm · passend für Spindel M20	317
01-00035-020	V4598-20	Lagerschale $\varnothing$ 93 mm für V4598	317
01-00035-021	V4598-21	Lagerschale $\varnothing$ 76 mm für V4598	317
01-00035-022	V4598-22	Lagerschale $\varnothing$ 82 mm für V4598	317
01-00035-030	V4598-30	Druckrohr Länge 78 mm für V4598 · V4599	317, 319, 333
01-00036	V4594	Radlager-Fixierung · verstellbar · 3-teilig	319
01-00036-020	V4594-1	Druckfuß Satz für V4594 · 2-teilig	319
01-00037	V4629	Radnaben Demontage-Werkzeug · universal · 7-teilig	316, 331

Wallmek-No	VIGOR No.	Bezeichnung	Seite
01-00037-020	V4629-1	Druckfuß Satz für V4629 · 2-teilig	316, 333
01-00038	V4599	Radlager Satz <b>AUDI</b> Q7 · <b>VW</b> Touareg · <b>PORSCHE</b> Cayenne · 5-teilig	319
01-00039	V4699	Druckspindel Satz · manuell · 10-teilig	315
01-00039-001	V4699-1	Druckspindel · M30	315
01-00039-002	V4699-2	Adapter · 1,1/2" · M30	315
01-00039-010	V4699-4	Press-Achse · 50x $\varnothing$ 19 mm	315
01-00039-011	V4699-5	Press-Achse · 85x $\varnothing$ 19 mm	315
01-00039-020	V4699-6	Press-Achse · 56x $\varnothing$ 24 mm	315
01-00039-021	V4699-7	Press-Achse · 100x $\varnothing$ 24 mm	315
01-00039-040	V4699-3	Scheibe $\varnothing$ 18,8x3 mm (4 Stück)	315
01-00040	V5027	Radnaben-Abzieher · 3-teilig	327, 329, 334, 342
01-00041-002	V3871	Traverse für diverse Druckfüsse	316, 320–321, 326, 328–329, 345
01-00041-003	V5904-3	Gleiteller · 4-teilig	329, 345
01-00041-005	V5904-4	Schraube · M14x2 – 45 · Innensechskant · 2-teilig	329, 345
01-00041-005	V7133-10	Gewindehülse M14x45 10,9	343
01-00041-020	V3755	Druckfuß Satz (Demontage) für Kompakt-Radlager · 2-teilig	320
01-00041-100	V8563	Druckfuß Verlängerungs Satz · 30 mm	316
01-00042-003	V5903-3	Zugstange · M22 · 121 mm	325
01-00042-010	V7061	Schrauben Satz · <b>SUBARU</b> · Hinterradlager · 4-teilig	325
01-00042-011	V7071	Schrauben Satz · <b>VAG</b> · 4-teilig	325, 373
01-00042-B	V5903N	Radlager-Abzieher für geschraubte Radlager · 6-teilig	325, 334
01-00044	V5904	Antriebswellen-Auspressvorrichtung · 6- und 8-Loch · 9-teilig	329
01-00044-030	V5904-1	Druckfuß Satz · 2-teilig	329
01-00045	V5905	Radnaben- / Radlager-Abzieher · für 6 und 8 Bolzen	328–329, 342, 383
01-00046	V5906	Radlagereinheit · geschraubt · Demontage Satz · universal · 7-teilig	328–329
01-00046-020	V5906-1	Druckfuß Satz · 2-teilig	328
01-00046-100	V7859	Radlager Demontage Satz · Steckachsen · 15-teilig	329
01-00046-111	V7860	Abstützbacke	329
01-00047-020	V7050	Demontagewerkzeug für geschraubte 4-Loch Naben / Radlager mit unebenem Bremsenschutzblech	320
01-00048	V7154	Bremsscheiben Auspress-Komplett Satz · LxBxH: 393 mmx282 mmx35 mm	389



Walmek-No	VIGOR No.	Bezeichnung	Seite
01-00048-001	V7154-1	Auspress Fuß · einzeln	345
01-00048-002	V7154-2	Fixierplatte · einzeln	345
01-00049	V7027	Radnaben- / Lagerabzieher · 3-teilig	327, 383
01-00050-010	V5422	Lagerplatte · Ø 85–95 mm	322
01-00050-011	V5423	Halteplatte · Ø 89–105 mm	323
01-00050-020	V5421	Erweiterungs Satz · <b>ROVER</b>	322
01-00050-050	V5425	Standard-Radlager Erweiterungs Satz <b>ROVER</b> · 4-teilig	322
01-00050-100	V5420	Standard-Radlager Demontage / Montage Satz <b>ROVER</b> · 7-teilig	322
01-00051	V7393	Traggelenkbuchsen Satz <b>BMW</b> · 3-teilig	362
01-00053	V7862	Achswellen Demontage Satz · 3-teilig	350
01-00053-100	V7980	Achswellen-Demontage Erweiterungs Satz · 2-teilig	350
01-00054	V7865	Silentlagerbuchsen Satz · <b>VAG</b> · 9-teilig	363
01-00054-0001	V7866	Silentlager Hülse	363
01-00054-002	V7867	Silentlager Hülse	363
01-00054-003	V7868	Silentlager Halbschale	363
01-00054-004	V7869	Silentlager Hülse	363
01-00054-005	V7870	Silentlager Hülse	363
01-00055	V8327	Achswellen Demontage Satz · getriebeseitig · 5-teilig	351
01-00055-030	V8327-1	Achswellen Abzieher Außengelenk	351–352
01-00055-050	V8327-2	Abstützung · 4-teilig	351–352
01-00057	V8562	Hinterachsbuchsen Satz <b>FORD Explorer</b>	361
02-00009	V2923	Traggelenk Satz <b>FORD</b> · 4-teilig	359
02-00009-001	V2999	Druckhülse	359
02-00009-002	V3000	Montage- / Demontagedeckel	359
02-00009-003	V3001	Montagehülse	359
02-00009-004	V3002	Demontagehülse	359
02-00010-001	V3433	Druckhülse · Innendurchmesser 23 mm · passend für M22 Spindel	392, 395
02-00011	V7252	Radlager Satz · vorne · <b>IVECO Daily 2014</b>	392
02-00011-001	V7251-1	Druckring <b>IVECO Daily</b>	394
02-00011-002	V7251-2	Großes Druckrohr	394–395
02-00011-003	V7251-3	Lagerscheibe <b>IVECO Daily</b>	394
02-00011-004	V7251-4	Nabenscheibe <b>IVECO Daily</b>	394
02-00011-005	V7251-5	Lagerschale <b>IVECO Daily</b>	394
02-00015	V7133	Kompakt-Radlager Demontage / Montage Satz · 35-teilig	342
02-00015-001	V7133-2	Einpress-Gewinde mit Führung M24 · L 110 mm	343
02-00015-002	V7133-3	Einpress-Traverse CC = 160–186 mm · L 226 mm	343

Walmek-No	VIGOR No.	Bezeichnung	Seite
02-00015-003	V7133-4	Einpress-Befestigung L 266 mm · M14 · M16	343
02-00015-004	V7133-5	Fixierschraube M14 konisch	343
02-00015-005	V7133-6	Einpress-Holme L 242 mm · 2x M14	343
02-00015-006	V7133-7	Einpress-Platte CC = 135–145 mm	343
02-00015-007	V7133-8	Befestigung Achsschenkel M14	343
03-00003-005	V3263	Schraube · M22x60 mm · 1-teilig	404, 407–408
03-000031-500	V8324	Universeller Pressrahmen zum Umpressen von Bolzen und Buchsen · 4-teilig	415
03-00004-001	V3262	Pressbügel · 3-teilig	408
03-00005-001	V2937	Abzieher Bremshebelarme	409
03-00006-001	V3264	Druckstange · 250 mm Ø 31 mm	399, 404
03-00006-002	V3265	Druckstange · 140 mm Ø 31 mm	399, 404
03-00006-006	V3266	Druckrohr	399–400, 410
03-00006-007	V3267	Druckrohr	399–400, 410
03-00006-009	V3261	Druckstange · 115 mm Ø 29 mm	408
03-00006-010	V3260	Druckstange · 100 mm Ø 29 mm	408
03-00006-011	V3259	Druckrohr · groß	408
03-00006-013	V3238	Druckscheibe	410
03-00006-020	V3232	Druckstange · 50 mm Ø 31 mm	399, 404
03-00006-021	V3231	Pressplatte	404
03-00006-023	V8325	Adapterplatte Achsschenkel-Bolzen <b>Volvo</b>	401
03-00006-024	V8314	Presshülse für <b>SCANIA</b> Achsschenkelbolzen	401
03-00006-025	V3634	Distanzschraube M22	405
03-00006-026	V3440	Druckhülse	405
03-00006-027	V4634	Druckrohr für V4565 · V4566	399–400
03-00006-028	V4563	Adapterplatte für V4565 · V4566	399–400
03-00006-029	V4564	Druckrohr 85 mm für V4565 · V4566	399–400
03-00006-030	V4562	Druckhülse für V4565 · V4566	399–400
03-00006-031	V8315	Demontage-Rohr zum Auspressen des Achsschenkel von ZF Achsen · <b>MERCEDES-BENZ</b> und SETRA	401
03-00008-32T	V4601	Federbolzen Satz <b>SCANIA</b> 32 Tonnen · 8-teilig	408
03-00008-45T	V4602	Federbolzen Satz <b>SCANIA</b> 45 Tonnen · 9-teilig	408
03-00009	V4635	Federbuchsen Satz · universal · 9-teilig	409
03-00010	V2942	Buchsen Satz für Deichseln · 3-teilig	410
03-00013	V2936	Buchsen Satz · <b>SAF</b> -Achse · 150 mm · 6-teilig	410

Wallmek-No	VIGOR No.	Bezeichnung	Seite
03-00014-001	V2920	Kugelgelenk-Abzieher · universal	397
03-00015	V2873	Druck- und Zug-Hydraulikzylinder 8,5 Tonnen · 4-teilig	306
03-00015-001	V3009	Hydraulik-Zylinder · 8,5 Tonnen	306
03-00015-006	V3010	Schlagkörper mit O-Ring	306
03-00015-012	V3011	Druckstange · verstellbar M22	306
03-00016-020	V3222	Druckfuß · 2-teilig	404, 413–414
03-00016-32T	V4554	Radnaben-Abzieher Satz Lkw · Busse und Anhänger 32 Tonnen · 11-teilig	404
03-00016-45T	V4555	Radnaben-Abzieher Satz Lkw · Busse und Anhänger 45 Tonnen · 12-teilig	404
03-00020	V3434	Radlager Satz <b>SCANIA</b> · 7-teilig	405
03-00020-001	V3437	Druckscheibe · Ø 130 mm	405
03-00020-002	V3438	Druckscheibe · Ø 125 mm	405
03-00020-003	V3439	Schutzhülse	405
03-00021-020	V4603	Druckwerkzeug Satz 32 Tonnen · universal · 44-teilig	413
03-00021-021	V4604	Druckwerkzeug Satz 45 Tonnen · universal · 36-teilig	414
03-00022	V3750	Nabenabzieher für niedrig gebaute Anhänger · 15-teilig	407
03-00022-001	V3763	Platte · 2-teilig	407
03-00022-002	V3764	Schenkel · 1-teilig	407
03-00022-003	V3765	Druckscheibe · <b>SAF</b> Ø 73 mm	407
03-00025	V3678	Bremsscheiben-Demontage (schwimmend gelagert) · <b>Volvo</b> · <b>RENAULT</b> · <b>DAF</b>	407
03-00026	V4229	Druck- und Zug-Hydraulikzylinder 45 Tonnen · 7-teilig	308, 414
03-00026-001	V4242	Hydraulik-Zylinder 45 Tonnen	308
03-00026-006	V4254	Schlagkörper · M27	308
03-00026-012	V4251	Druckstück · verstellbar · M30	308
03-00027-002	V3762	Druckstange · M24	406
03-00027-003	V4577	Druckstange · M30 für V4500	406
03-00027-010	V3761	Grundkörper mit Gewinde	406
03-00027-012	V3867	Adapter für Grundkörper mit Gewinde	406
03-00027-32T	V4499	Radnaben-Abzieher Nfz · 32 Tonnen · 3-teilig	406
03-00027-45T	V4500	Radnaben-Abzieher Nfz · 45 Tonnen · 3-teilig	406
03-00028	V2874	Druck- und Zug-Hydraulikzylinder 32 Tonnen · 8-teilig	308, 413
03-00028-001	V3216	Hydraulik-Zylinder · 32 Tonnen	308
03-00031-001	V4550	Pressbügel für V4565 · V4566	399–400, 414

Wallmek-No	VIGOR No.	Bezeichnung	Seite
03-00031-002	V4556	Platte mit Gewinde für V3750 · V4554 · V4555	404
03-00031-200	V4569	Achsschenkelbolzen Demontage Erweiterungs Satz · 9-teilig	401
03-00031-201	V4570	Stützbein für V4569	401
03-00031-202	V4571	Verlängerung für V4569	401
03-00031-203	V4575	Verlängerung für V4569	401–402
03-00031-204	V4572	Verlängerung für V4569	401–402
03-00031-205	V4573	Pressplatte für V4569	401
03-00031-206	V4574	Pressplatte für V4569	401
03-00031-220	V4605	Achsschenkelbolzen Demontage Erweiterungs Satz <b>MERCEDES-BENZ</b> Actros und Atego · 6-teilig	402
03-00031-221	V4610	Zentrierdruckstück	402
03-00031-300	V4606	Achsschenkel Demontage Erweiterungs Satz <b>MAN</b> TGA · TGX und TGS · 5-teilig	402
03-00031-302	V4608	Druckrohr	402
03-00031-303	V4607	Führungsring für V4605 · V4606	402
03-00031-32T	V4565	Achsschenkelbolzen Demontage Satz 32 Tonnen · universal · 10-teilig	399, 413
03-00031-45T	V4566	Achsschenkelbolzen Demontage Satz 45 Tonnen · universal · 12-teilig	400
03-00032-001	V4545	Druckstange · M30 · Länge 30 mm · Ø 38 mm	400, 404
03-00032-002	V4546	Druckstange · M30 · Länge 140 mm · Ø 38 mm	400, 404
03-00032-003	V4547	Verlängerung · 50 mm · Ø 38 mm für V4555 · V4566	400, 404
03-00032-004	V4548	Verlängerung · 70 mm · Ø 38 mm für V4555 · V4566	400, 404
03-00032-005	V4549	Verlängerung · 100 mm · Ø 38 mm für V4555 · V4566	400, 404
03-00032-101	V4609	Druckstange · M30 · Länge 137 mm · Ø 29 mm · für V4605 · V602	402, 408
03-00032-102	V4602-1	Druckstange Länge 64 mm Ø 29 mm · 2-teilig	408
03-00036	V5912	Universal Abzieher für Lenkhebel · 9-teilig	409
03-00037	V5913	Basis Satz geschlitzte Buchsen · 7-teilig	411
03-00037-200	V5913/6	Erweiterungs Satz für geschlitzte Buchsen · 6-teilig	411
03-00038	V5914	Universeller Presshülsen Satz mit Fixiereinheit · 19-teilig	412
03-00042	V8322	Rad und Felgenabzieher Nkw · 17-teilig	403
03-00044	V8321	Druck Hydraulikzylinder 70 Tonnen · 2-teilig	309
03-00044-004	V8323	Pressstück 30 mm	309

Walmek-No	VIGOR No.	Bezeichnung	Seite
03-00044-005	V8316	Pressstück 200 mm	309
03-00046	V8320	Buchsen Satz <b>BPW</b> und ROR · 8-teilig	412
03-00046-050	V8317	Erweiterungs Buchsen Satz · 5-teilig	410
03-00050	V8318	Bolzenpress Satz für Raupenkettensatz · 24-teilig	415
03-00050-100	V8318-1	Erweiterungs Satz	415
04-00003	V4255	Manometer	310
04-00007-001	V3287	Spezialmutter · M16x1,5 mm	393, 396
04-00007-004	V3013	Spezialmutter · M14x2 mm · 1-teilig	393, 396
04-00015-001	V3582	Einklemmschutz	314
04-00016	V3612	Manometer	314
04-00020	V2800-OEL	Hydrauliköl Power	311
04-00021	V4218	Halterungs Satz für Hydraulik-Zylinder · 4-teilig	311
04-00021-001	V4243	Halterung ohne Schelle	311
04-00021-013	V4244	Schelle Ø 70 mm	311
04-00021-014	V4245	Schelle Ø 85 mm	311
04-00021-015	V4246	Schelle Ø 100 mm	311
04-00024	V5916	Kugelgelenk-Ausdrücker · hydraulisch 4,5 Tonnen · 2-teilig	353
04-00024-023	V5916-1	Kugelgelenk-Ausdrücker Erweiterung Pins	353
04-00024-024	V5916-2	Druckfuß-Erweiterung	353
04-00025	V5917	Verstellbare Stativ-Halterung	402
04-00028	V5916-XL	Kugelgelenk-Ausdrücker · hydraulisch 8,8 Tonnen · 3-teilig	341, 354, 413-414
09-000037	V3873-1	Ersatzstift für Fixierschraube · V3873	316, 320-321, 326, 328
09-000111	V7133-9	Gewindehülse 28x14,5x3 mm	343
1-1090-02	V3199	Hydraulik-Zylinder · 22 Tonnen	307
1-1090-03	V3217	Hydraulik-Zylinder · 14 Tonnen	306
1030	V2847	Hydraulische Fußpumpe · 3-teilig	310, 338, 365, 369
1036	V2846	Hydraulikpumpe · pneumatisch · 3-teilig	310, 332, 336, 339, 371, 373, 377, 381
1064	V2922	Schlaghammer 5,2 kg	350-351
1066	V2871	Radnaben Demontage Satz für V2922 · 6-teilig	352
1068	V2872	Adapter für Schlaghammer V2922	352
1068-04	V2851	Adapter für andere Werkzeugsysteme	312
1068-05	V2910	Adapter 1/2" auf G2-1/2" - 11	312
1068-06	V2850	Adapter für andere Werkzeugsysteme	311
1068-08	V3869	Adapter für andere Werkzeugsysteme	312
1068-09	V3870	Adapter für andere Werkzeugsysteme	312
1068-10	V4220	Adapter für andere Werkzeugsysteme	312
1086-6	V3018	Schlagkörper · M22x2,5 mm	307-308

Walmek-No	VIGOR No.	Bezeichnung	Seite
1090-02-WAL	V2854	Druck- und Zug-Hydraulikzylinder 22 Tonnen · 10-teilig	307, 332, 335, 338-339
1090-03	V2869	Druck-Hydraulikzylinder 14 Tonnen · 3-teilig	306, 341
1090-15-B	V3021	Druckhülse	396
1090-20-02	V3033	Nabenscheibe Ø 32 mm · Innenlochdurchmesser 20,25 mm · passend für Spindel M20	352
1090-20-06	V3035	Nabenscheibe Ø 45 mm · Innenlochdurchmesser 20,25 mm · passend für Spindel M20	352
1090-20-08	V3036	Nabenscheibe Ø 52 mm · Innenlochdurchmesser 20,25 mm · passend für Spindel M20	352
1090-20-M	V3060	Gegenhalter	317, 319
1090-20-T20-B	V8313	Adapterplatte Rescue	318
1090-20-T21	V3070	Lagerscheibe Ø 90,8 – 91,8 mm	319
1090-20-T22	V3071	Lagerscheibe Ø 93,8 – 94,8 mm · Innenlochdurchmesser 20,25 mm · passend für Spindel M20	319
1090-20-T22	V5424	Lagerplatte · Ø 95 mm	323
1090-25-10	V2864	Demontagescheibe · konisch · universal	320, 337
1090-25-11	V2861	Gegenhalteplatte (Montage) <b>VW · AUDI · SEAT · ŠKODA</b>	324
1090-25-12	V2862	Gegenhalteplatte (Montage) <b>VW</b>	324
1090-25-13	V2863	Montagering <b>FORD · MAZDA · Volvo</b>	324
1090-25-14	V2859	Gegenhalteplatte (Montage) <b>FORD · MAZDA · Volvo</b>	323
1090-25-15	V6824	Halbschalen Satz für die Montage von 92 mm Kompakt-Radlager · 2-teilig	324
1090-25-16	V8180	Gegenhalteplatte Montage <b>VAG</b>	324
1090-26	V2845	Lager- und Nabenschale · 2-teilig	318
1090-26-01	V3039	Druckscheibe · groß	318, 395
1090-26-02	V3040	Druckrohr · groß	318, 395
1090-30	V2849	Antriebswellen-Auspressvorrichtung · 4- und 5-Loch · 2-teilig	335, 350
1090-30-4	V3147	Antriebswelle 4-Loch · Lochkreis 92 – 120 mm	350
1090-30-5	V3148	Antriebswelle 5-Loch · Lochkreis 98 – 131 mm	350
1090-32	V3207	Zugstangen- · Kragenmutter Adapter Satz · 13-teilig	313
1090-39	V2886	Hinterachsbusen Satz <b>VW · AUDI · SEAT · ŠKODA</b> · 4-teilig	360
1090-39-06	V3213	Demontagehülse	360
1090-39-08	V3214	Montagehülse	360



Wallmek-No	VIGOR No.	Bezeichnung	Seite
1090-39-09	V3215	Montagering	360
1090-39-10	V3212	Demontagering	360
1090-54-01	V3045	Druckhülse	360
1090-54-02	V3046	Druckhülse	360
1090-54-03	V3047	Druckhülse	359
1090-54-04	V3048	Montagehülse	359
1090-54-05	V3049	Demontagering	359
1090-54-06	V2915	Traggelenk-Demontagehülse <b>MERCEDES-BENZ</b>	359
1090-54-10	V2913	Traggelenk Satz <b>MERCEDES-BENZ</b> · 4-teilig	359
1090-54-11	V2914	Stabilisator-Kugelgelenk Satz <b>MERCEDES-BENZ</b> · 2-teilig	360
1090-54-12	V2917	Lenkerbuchsen Satz · hinten · <b>MERCEDES-BENZ</b> · 7-teilig	362
1090-54-12-001	V3050	Demontagering	362
1090-54-12-002	V3051	Montagehülse	362
1090-54-12-003	V3052	Druckrohr	362
1090-54-12-004	V3044	Gegenhalterring Einbau	362
1090-55-C	V2858N	Pressbügel zum Wechsel von Traggelenken und Stabilisator- Kugelgelenken	397
1090-60-01	V3053	Platte mit Gewinde	344, 355, 358
1090-60-03	V3055	Stützbein · 2-teilig	355
1090-60-04	V3056	Schraube · M16x40 mm	343-344, 355, 358
1090-60-05	V3057	Platte mit offener Seite · 1-teilig	355
1090-60-06	V3142	Adapterplatte	355
1090-60-10	V3055-275	Stützbein Satz · 275 mm · 2-teilig	356
1090-61-01	V2909	Druckstück für Traggelenk-Werkzeug	356
1090-61-02	V2908	Druckstück für Traggelenk-Werkzeug	356
1090-61-03	V2907	Druckstück für Traggelenk-Werkzeug <b>BMW E 36</b> außen	356
1090-62-01	V2906	Druckstück für Traggelenk-Werkzeug <b>BMW E 30</b> · <b>E 36</b> innen · <b>MERCEDES-BENZ</b> 124	356
1090-62-02	V2905	Druckstück für Traggelenk-Werkzeug <b>BMW E 30</b> · <b>E 36</b> innen · <b>MERCEDES-BENZ</b> 124	356
1090-62-03	V2904	Druckstück für Traggelenk-Werkzeug <b>BMW E 30</b> · <b>E 36</b> innen	356
1090-62-08	V2903	Druckstück für Traggelenk-Werkzeug	341, 356
1090-64-01	V2902	Druckstück für Traggelenk-Werkzeug z.B. <b>MERCEDES-BENZ</b> 124	356
1090-66-01	V2901	Druckstück für Traggelenk-Werkzeug	341, 356

Wallmek-No	VIGOR No.	Bezeichnung	Seite
1090-66-03	V2900	Druckstück für Traggelenk-Werkzeug <b>VW</b> LT35	341, 356
1090-66-04	V2899	Druckstück für Traggelenk-Werkzeug <b>NISSAN</b> Interstar · <b>OPEL</b> Movano · <b>RENAULT</b> Master	341, 356
1090-66-05	V2898	Druckstück für Traggelenk-Werkzeug <b>NISSAN</b> Interstar · <b>OPEL</b> Movano · <b>RENAULT</b> Master · <b>HYUNDAI</b> Trajet · Santa Fé	341, 356
1090-66-06	V2897	Druckstück für Traggelenk-Werkzeug	341, 356
1090-66-07	V2896	Druckstück für Traggelenk-Werkzeug	356
1090-66-08	V2895	Druckstück für Traggelenk-Werkzeug	341, 356
1090-66-09	V2894	Druckstück Traggelenk-Werkzeug (Ausbau)	341, 356
1090-66-10	V2893	Druckstück für Traggelenk-Werkzeug	341, 356
1090-68-01	V2892	Druckstück für Traggelenk-Werkzeug	356
1090-68-02	V2891	Druckstück für Traggelenk-Werkzeug	356
1090-69-20-B	V2912	Querlenkerbuchsen Satz · hinten · <b>FORD</b> · <b>MAZDA</b> · <b>Volvo</b> · 4-teilig	357
1090-69-20-B	V5902	Hinterachsbuschen Satz · 6-teilig	344, 361
1090-69-21	V3100	Demontage- / Montagehülse	361
1090-69-22	V3101	Montagescheibe	361
1090-69-23	V3102	Gegenhalterring	361
1090-69-24	V3103	Druckscheibe	361
1090-69-25	V5902-1	Montagehülse	361
1090-69-26	V5902-2	Haltering	361
1090-69   1090-60-06	V2885	Press-Stativ mit offener Platte mit Adapter um Platte zu schließen · 9-teilig	341, 355
1091-10	V2879	Radlager Satz · vorne <b>FORD</b> · 6-teilig	392
1091-10-04	V3088	Nabenscheibe · Innendurchmesser 23 mm · passend für M22 Spindel	395
1091-11	V3087	Nabenwerkzeug	395
1091-15-01	V3090	Adapterring	396
1091-17	V2889	Radlager Satz · vorne · <b>CITROËN</b> · <b>FIAT</b> · <b>PEUGEOT</b> · 8-teilig	391
1091-17-01	V3105	Druckring	391
1091-17-02	V3106	Druckscheibe Ø 170 mm	391, 394-395
1091-17-03	V3107	Druckrohr	391
1091-17-04	V2881	Lagerscheibe für <b>CITROËN</b> · <b>FIAT</b> · <b>PEUGEOT</b> Radlager Satz · vorne · Innendurchmesser 23 mm · passend für M22 Spindel	391, 395
1091-17-05	V3108	Lagerscheibe · Innendurchmesser 23 mm · passend für M22 Spindel	391, 394-395
1091-17-06	V3109	Gegenhalter	391, 395
1091-17-07	V2882	Nabenscheibe für <b>CITROËN</b> · <b>FIAT</b> · <b>PEUGEOT</b> Radlager Satz · vorne	391, 395

Wallmek-No	VIGOR No.	Bezeichnung	Seite
1091-17-08	V3149	Druckrohr	391, 394-395
1091-17-09	V3091	Nabenscheibe · Innendurchmesser 23 mm · passend für M22 Spindel	391, 395
1091-17-M22	V3092	Schlagmutter	308, 405
1091-18	V2883	Druckring für Radlager Satz · vorne · CITROËN · FIAT · PEUGEOT · 4-teilig	391-392, 395
1091-23-03	V3110	Druckscheibe · Ø 89 mm	395
1091-28	V2890	Antriebswellen-Werkzeug 5-Loch für Transportfahrzeuge	393, 396
HSC 2008-1119	V4476-1	Adapter-Ring OPEL Insignia	367
HSC2008-1116	V4353	Federteller Ø 150 – 240 mm	367
HSC2008-1117	V4352	Federteller Ø 70 – 160 mm	367
HSC2008-1118	V4354	Federteller Ø 150 – 240 mm mit Arretierung	367
HSC2018-050	V4476N-1	Federspanner Vorspanneinheit · 5-teilig	366
HSC2018-051	V4476N-2	Erweiterungs Satz · 7-teilig	366
HSC2018-100	V4476N	Hydraulischer Federspanner mit 10 Federteller · 16-teilig	365
RES 1030-01	V3614	Dichtungssatz	310
RES 1030-02	V3120	2,2 m Hydraulikschlauch 1/4"	310
RES 1090-01-09	V3123	Druckfuß M24x3 mm	307
RES 1090-01-10	V3124	Druckstange · verstellbar M24	306-307
RES 1090-01-13	V3125	Schutzring für Gewinde 1,1/2"	307
RES 1090-02-04	V3134	Druckachse M24x3 mm	307
RES 1090-05-02	V3130	Druckstück · verstellbar M24	307-308
RES 1090-05-04	V3131	Schutzring für Gewinde 2,5	308
RES 4305	V3012	CEJN-Nippel Hydraulik · 1/8 Zoll	306
RES1090-01-12	V3129	Druckstück · verstellbar M24	307, 341, 359

Wallmek-No	VIGOR No.	Bezeichnung	Seite
RES4009	V4596	Adapter · M18 – M22	313
RES4010	V3135	Adapter · M22x2,5 – M14x2,0	313, 362
RES4011	V3219	Adapter · M22x2,5 – M12x1,75	313, 363
RES4012	V3209	Adapter · M22x2,5 – M10x1,5	313
RES4014	V3210	Zugstange · M10 · maximal 6 t	313
RES4015	V3220	Zugstange · M12 · maximal 9 t	313, 363
RES4016	V3136	Zugstange · M14 · maximal 12 t	313, 362
RES4021	V3137	Kragenmutter · M14x2,0 · 1-teilig	313, 362
RES4022	V3208	Kragenmutter · M12x1,75	313, 363
RES4023	V3275	Kragenmutter · M10x1,5	313
RES4024	V3126	Kragenmutter · M18x2,5	307, 313, 315, 352
RES4025	V3132	Kragenmutter · M22x2,5	308, 313, 405
RES4026	V3127	Zugstange · M18 – M22 · maximal 22 t	307, 313
RES4027	V3133	Zugstange · M22 · maximal 32 t	308, 313
RES4030	V3140	Zugstange M18	352
RES4034	V3431	Zugstange · M22	405
RES4035	V4252	Kragenmutter · M27	308
RES4036	V4253	Zugstange · M27 · maximal 50 t	308
RES4039	V4597	Adapter · Innengewinde: M22x2,5 · Außengewinde: M27x3,0 mm	313
RES4042	V7699	Spindel M22 · M20	313
RES4043	V7700	Kragenmutter M20	313
RES4304	V3141	(CEJN-) Schnellkupplung	310
RES4306	V3128	(CEJN-) Nippel Hydraulik 1/4"	306-308
RES4307	V6591	Adapter 3/8" Außengewinde · auf CEJN / Zylinder	314
RES4308	V6592	Adapter 3/8" Innengewinde · auf CEJN / Pumpe	314







FSC

www.fsc.org

MIX

Papier | Fördert gute Waldnutzung

FSC® C075521



EINFACH VIGOR.





Sprechen Sie uns an:



K25\_26/DE/Inland 1.10.24/80..My/M6

Copyright 2025/26 by VIGOR GmbH

VIGOR GmbH · Am Langen Siepen 13-15 · D-42857 Remscheid · GERMANY info@vigor-equipment.com · www.vigor-equipment.com

Alle Artikel nur solange der Vorrat reicht! Abbildungen können aus Darstellungsgründen vom Original abweichen und sind daher unverbindlich. Technische Änderungen vorbehalten. Keine Haftung für Druckfehler.